

GB	LED OUTDOOR INSTRUCTIONS MANUAL
D	BEDIENUNGSANLEITUNG FÜR LED AUSSENLEUCHTEN
F	MANUEL D'INSTRUCTIONS DU DISPOSITIF À LED D'EXTÉRIEUR
I	MANUALE D'ISTRUZIONE LED PER SPAZI ESTERNI
NL	GEBRUIKSAANWIJZING LED BUITENSHUIS
E	MANUAL DE INSTRUCCIONES PARA EXTERIORES DE LED
P	MANUAL DE INSTRUÇÕES PARA LED EXTERIORES
N	ANVISNINGER FOR UTENDØRS LED
S	LED OUTDOOR INSTRUKTIONSHANDBOK
FIN	LED-ULKOVALON ASENNUSOHJE
DK	INSTRUKTIONSMANUAL TIL UDENDØRS LED
PL	INSTRUKCJA OBSŁUGI OŚWIETLENIA LED DO UŻYTKU NA ZEWNĄTRZ
RUS	РУКОВОДСТВО ПО ЭКСПЛУАТАЦИИ СВЕТОДИОДНЫХ СВЕТИЛЬНИКОВ ДЛЯ УСТАНОВКИ ВНЕ ПОМЕЩЕНИЯ
UA	ІНСТРУКЦІЯ З ЕКСПЛУАТАЦІЇ СВІТЛОДІОДНИХ СВІТИЛЬНИКІВ ЩО ЗНАХОДЯТЬСЯ ПОЗА ПРИМІЩЕННЯМ
EST	LED VÄLISVALGUSTI KASUTUSJUHEND
LV	LED ĀRPUSTELPU INSTRUKCIJAS ROKASGRĀMATA
LT	LAUKO ŠVIESIOS DIODŲ NAUDOJIMO INSTRUKCIJA
SK	MANUÁL PRE VONKAJŠIE LED OSVETLENIE
CZ	NÁVOD NA INSTALACI LED SVÍTLIDLA V EXTERIÉRU
SLO	NAVODILA ZA UPORABO LED-SVETILKE ZA ZUNANJO RAZSVETLJAVO
HR	KORISNIČKI PRIRUČNIK ZA VANJSKO LED OSVJETLJENJE
H	KÜLTÉRI LED HASZNÁLATI UTASÍTÁS
BG	ИНСТРУКЦИЯ ЗА РАБОТА СЪС СВЕТОДИОДИ НА ОТКРИТО
RO	MANUAL DE INSTRUCȚIUNI LED EXTERIOR
GR	ΟΔΗΓΙΕΣ ΧΡΗΣΗΣ LED ΓΙΑ ΕΞΩΤΕΡΙΚΟΥΣ ΧΩΡΟΥΣ
TR	DIŞ MEKAN LED AYDINLATMA KULLANIM KILAVUZU

**GB WARNING: ELECTRICAL SHOCK CAN RESULT IN SERIOUS INJURY.**

Read and follow instructions exactly as shown. If instructions are unclear, do not proceed. Contact a qualified electrician. Read all instructions before beginning. Proper wiring is essential for safe operation of this fixture. When cutting or drilling into walls or ceilings, do not damage electrical wiring, gas lines, or water lines. If any of the fixture or wiring components are damaged, do not install fixture. Return to place of purchase.

**D WARNUNG: ELEKTROSCHOCKS KÖNNEN ZU SCHWEREN VERLETZUNGEN FÜHREN.**

Bitte lesen Sie sich die Anweisungen durch und befolgen Sie sie genau wie beschrieben. Wenn etwas unklar ist, fahren Sie nicht fort. Nehmen Sie mit einem qualifizierten Elektriker Kontakt auf. Lesen Sie sich zu Beginn die gesamte Anleitung durch. Für das sichere Betreiben dieser Leuchte ist eine ordnungsgemäße Verkabelung sehr wichtig. Beschädigen Sie beim Schneiden oder Bohren in Wände oder Decken nicht die elektrischen-, Gas- oder Wasserleitungen. Falls die Leuchte oder Kabelteile beschädigt sind, bauen Sie die Leuchte nicht auf. Geben Sie sie an den Händler zurück.

**F AVERTISSEMENT: UN CHOC ÉLECTRIQUE PEUT CAUSER DE GRAVES BLESSURES.**

Lisez et suivez scrupuleusement les instructions. Si des instructions ne vous semblent pas claires, n'effectuez pas les travaux. Contactez un électricien qualifié. Lisez toutes les instructions avant de commencer. Un câblage conforme est essentiel pour garantir la sécurité de ce dispositif. Lors de la découpe ou du perçage dans les murs ou les plafonds, veillez à ne pas endommager les câbles électriques, les conduites de gaz ou les conduites d'eau. Si un composant du dispositif ou un câble est endommagé, n'installez pas le dispositif. Rapportez le dispositif au point de vente.

**I AVVISO: UNA SCOSSA ELETTRICA POTREBBE CAUSARE GRAVI DANNI.**

Leggere e seguire le istruzioni come riportato dalle immagini. Se le istruzioni non risultano chiare, non proseguire. Contattare un elettricista qualificato. Leggere tutte le istruzioni prima di iniziare. Un cablaggio corretto è fondamentale per un funzionamento sicuro dell'impianto. Quando si effettuano tagli o si usa il trapano in pareti o soffitti, stare attenti a non danneggiare fili elettrici, condotte del gas o tubi dell'acqua. Se anche uno dei componenti dell'impianto o del cablaggio è danneggiato, non installare l'impianto. Restituire al venditore.

**NL WAARSCHUWING: ELEKTRISCHE SCHOK KAN LEIDEN TOT ERNSTIG LETSEL.**

Lees en volg de instructies precies zoals aangegeven. Als de instructies onduidelijk zijn, ga dan niet verder. Neem contact op met een erkend elektricien. Lees alle instructies vóór gebruik. Een deugdelijke bedrading is essentieel voor de veilige werking van deze armatuur. Bij snijden of boren in muren of plafonds, let dan op dat u de elektrische bedrading, gas- of waterleidingen niet beschadigt. Als een van de armaturen of bedradingsonderdelen beschadigd is, moet de armatuur niet worden geïnstalleerd. Ga met het product terug naar de plaats van aankoop.

**E ADVERTENCIA: UNA DESCARGA ELÉCTRICA PUEDE RESULTAR EN LESIONES SERIAS.**

Lea y siga las instrucciones exactamente como se muestran. Si las instrucciones no son claras, no continúe. Contacte a un electricista calificado. Lea todas las instrucciones antes de comenzar. Es esencial un cableado adecuado para una operación segura de este equipo. cuando corte o perfore muros o techos, no dañe el cableado eléctrico, las líneas de gas o las líneas de agua. Si cualquiera de los componentes del equipo o del cableado están dañados, no instale el equipo. Regréselo al lugar de compra.

**P AVISO: CHOQUE ELÉTRICOS PODEM RESULTAR EM FERIMENTOS GRAVES.**

Leia e siga as instruções exatamente conforme mostrado. Caso as instruções não sejam suficientemente claras, não prossiga. Contacte um electricista qualificado. Leia todas as instruções antes de começar. Uma instalação elétrica adequada é essencial para a operação segura desta luminária. Ao cortar ou perfurar paredes ou tetos, evite danificar cablagens elétricas, linhas de gás ou linhas de água. Caso qualquer parte da luminária ou dos componentes de cablagem se encontrem danificados, não instale a luminária. Devolva ao local de compra.

**N ADVARSEL: ELEKTRISK STØT KAN FORÅRSAKE ALVORLIGE SKADER.**

Les og følg instruksjonene nøye. Hvis anvisningene ikke er entydige skal du ikke gå videre. Ta kontakt med en faglært elektriker. Les hele anvisningen før du starter. Korrekt ledningstilkobling er avgjørende for sikker bruk av denne lampen. Hvis du kapper eller borer deg inn i vegger eller tak, er det viktig at du ikke skader elektriske ledninger eller gass- eller vannrør. Hvis noen av komponentene i lysarmaturen eller tilkøplingene er skadet, skal den ikke monteres. Ta den med tilbake der du kjøpte den.

**S WARNING: ELEKTRISKA STÖTAR KAN MEDFÖRA SVÅRA PERSONSKADOR.**

Läs och följ anvisningarna exakt. Om du inte förstår instruktionerna får du inte fortsätta. Kontakta behörig elektriker. Läs alla anvisningar innan du börjar. Ett korrekt kablage är viktigt för att denna produkt skall fungera på ett säkert sätt. Vid urtagning eller borring i väggar eller tak får du inte skada elledningar, gasledningar eller vattenledningar. Om någon av armatur- eller ledningskomponenterna skadas får du inte installera armaturen. Återlämna den dit där du köpte den.

**FIN VAROITUS: SÄHKÖISKU VOI AIHEUTTAA VAKAVAN LOUKKAANTUMISEN.**

Lue ja noudata ohjeita tarkalleen. Jos ohjeet ovat epäselvät, älä jatka asennusta. Käänny valtuutetun sähköasentajan puoleen. Lue kaikki ohjeet ennen asennuksen aloittamista. Kunnollinen johdotus on ehdottoman tärkeää turvallista kiinnitystä varten. Kun viillät tai poraat seinää tai kattoja, älä vahingoita sähköjohtoja, kaasuputkia tai vesijohtoja. Jos jokin kiinnitys- tai johto-osa on vaurioitunut, älä asenna lampua. Palauta ostopaikkaan.

**DK ADVARSEL: ELEKTRISK STØD KAN MEDFØRE ALVORLIGE KVÆSTELSER.**

Læs og følg instruktionerne præcist som de angives. Fortsæt ikke, hvis instruktionerne er uklare. Kontakt en autoriseret elektriker. Læs alle instruktioner før du begynder. En korrekt ledningsføring er afgørende for en sikker betjening af dette armatur. Undgå at beskadige elektriske ledninger, gas- eller vandrør ved skæring eller boring i vægge eller lofter. Hvis enkelte komponenter på armaturet eller kablerne er beskadiget, må armaturet ikke installeres. Returnér det til udsalgstedet.

**PL OSTRZEŻENIE: PORAŻENIE ELEKTRYCZNE MOŻE SPOWODOWAĆ POWAŻNE OBRAŻENIA CIAŁA.**

Należy przeczytać i przestrzegać instrukcji dokładnie tak, jak zostały przedstawione. Jeżeli instrukcje nie są jasne, należy zaprzestać użytkowania. Skontaktować się z wykwalifikowanym elektrykiem. Przed rozpoczęciem należy przeczytać wszystkie instrukcje. Prawidłowe podłączenie przewodów jest kluczowe dla bezpiecznego działania tej lampy. Podczas cięcia lub wiercenia w ścianach bądź sufitych nie wolno uszkodzić przewodów elektrycznych, gazu lub wody. Jeżeli jakiegokolwiek elementy lampy lub przewodów są uszkodzone, nie wolno montować lampy. Należy ją zwrócić do punktu zakupu.

**GR ΠΡΟΕΙΔΟΠΟΙΗΣΗ: Η ΗΛΕΚΤΡΟΠΛΗΞΙΑ ΜΠΟΡΕΙ ΝΑ ΟΔΗΓΗΣΕΙ ΣΕ ΣΟΒΑΡΟΥΣ ΤΡΑΥΜΑΤΙΣΜΟΥΣ.**

Διαβάστε και ακολουθήστε επακριβώς τις παρακάτω οδηγίες. Αν οι οδηγίες δεν είναι σαφείς, μη συνεχίσετε. Επικοινωνήστε με ειδικευμένο ηλεκτρολόγο. Διαβάστε όλες τις οδηγίες πριν ξεκινήσετε. Η σωστή καλωδίωση είναι απαραίτητη για την ασφαλή λειτουργία του φωτιστικού αυτού. Όταν ανοίγετε οπές σε τοίχους ή οροφές, να προσέχετε ώστε να μην προκαλείτε βλάβη σε ηλεκτρικές καλωδιώσεις, γραμμές αερίου ή σωλήνες νερού. Αν κάποιο από τα εξαρτήματα του φωτιστικού ή της καλωδίωσης παρουσιάζουν βλάβη, να μην εγκαθιστάτε το φωτιστικό. Επιστρέψτε το στο κατάστημα, στο οποίο το αγοράσατε.

**TR UYARI: ELEKTRİK ÇARPMASI CİDDİ YARALANMALARA NEDEN OLABİLİR.**

Talimatları okuyun ve tam olarak gösterildiği gibi uygulayın. Talimatlar açık değilse, devam etmeyin. Uzman bir elektrikçiye müracaat edin. Başlamadan önce tüm talimatları okuyun. Bu armatürün güvenli bir şekilde çalışması için kablo bağlantılarının doğru yapılması şarttır. Duvarları veya tavanları keserken veya delerken elektrik kablolarına, gaz veya su hatlarına zarar vermeyin. Armatür veya kablo bağlantı bileşenlerinden herhangi biri hasar görürse, armatürü monte etmeyin. Satın aldığınız yere iade edin.

**RUS ПРЕДУПРЕЖДЕНИЕ: ПОРАЖЕНИЕ ЭЛЕКТРИЧЕСКИМ ТОКОМ МОЖЕТ ВЫЗВАТЬ СЕРЬЕЗНУЮ ТРАВМУ.**

Прочтите руководство и в точности соблюдайте указания, приведенные в нем. Если указания неясны, прекратите работу. Обратитесь к квалифицированному электрику. Прежде чем приступать к работе, прочтите все указания. Правильное подключение важно для безопасной работы данного светильника. При резании или сверлении стен или потолков не повредите электрическую проводку, газовые или водопроводные трубы. Если какие-либо детали светильника или проводки повреждены, не устанавливайте светильник. Возвратите его по месту приобретения.

**UA ПОПЕРЕДЖЕННЯ: УРАЖЕННЯ ЕЛЕКТРИЧНИМ СТРУМОМ МОЖЕ ПРИЗВЕСТИ ДО СЕРЬОЗНОЇ ТРАВМИ.**

Прочитайте посібник і чітко дотримуйтеся наведених у ньому вказівок. Якщо вказівки незрозумілі, припиніть роботу. Зверніться до кваліфікованого електрика. Перш ніж починати роботу, прочитайте всі вказівки. Правильне підключення важливе для безпечної роботи цього світильника. Під час різання чи свердління стін чи стель не пошкодьте електричну проводку, газові чи водогінні труби. У разі пошкодження будь-яких деталей світильника чи проводки не встановлюйте світильник. Поверніть його за місцем придбання.

**EST HOIATUS: ELEKTRILÖÖK VÕIB PÕHJUSTADA TÕSISEID VIGASTUSI.**

Lugege ja järgige juhiseid täpselt nagu näidatud. Kui juhised on arusaamatud, siis ärge jätkake. Võtke ühendust kvalifitseeritud elektrikuga. Enne alustamist lugege läbi kõik juhised. Selle valgusti ohutuks kasutamiseks on oluline korralik kaabeldus. Seinte või lae lõikamisel või puurimisel ärge kahjustage elektrijuhtmeid, gaasi- või veevoolikuid/-torusid. Kui valgusti või elektrisüsteemi mõni osa saab kahjustada, siis ärge seda paigaldage. Pöörduge müüja poole.

**LV BRĪDINĀJUMS: NOPIETNU IEVAINOJUMU REZULTĀTĀ VAR RASTIES ELEKTRISKAIS ŠOKS**

Izlasiet un sekojiet instrukcijām tieši tā, kā teikts. Ja instrukcijas nav saprotamas, neturpiniet. Sazinieties ar kvalificētu elektrīķi. Pirms uzsākšanas, izlasiet visas instrukcijas. Pienācīga elektroinstalācija ir būtiska, lai šīs ierīces darbināšana būtu droša. Griežot vai urbjot sienās vai griestos, nesabojājiet elektroinstalāciju, gāzes līnijas vai ūdens caurules. Ja kāda ierīces daļa vai vadi ir bojāti, neuzstādiēt šo ierīci. Atgrieziet to iegādes vieta.

**LT ĮSPĖJIMAS: ELEKTROS ŠOKAS GALI SUKELTI RIMTŲ SUŽALOJIMŲ.**

Perskaitykite ir tiksliai laikykitės pateiktų instrukcijų. Jei instrukcijos neaiškios, nepradėkite naudotis. Susisiekite su profesionaliu elektriku. Prieš pradėdami naudotis, perskaitykite visas instrukcijas. Tinkami laidai labai svarbūs saugiam šviestuvo naudojimui. Pjaudami ar gręždami sienas ar lubas, nepažeiskite elektros laidų, dujų ar vandens linijų. Jei kuris nors šviestuvo ar laido komponentas yra pažeistas, nemontuokite šviestuvo. Gražinkite jį pardavėjui.

**SK VAROVANIE: ZÁSADY ELEKTRICKÝM PRŮDOM MÔŽE SPÔSOBIŤ VÁŽNE ZRANENIE.**

Návod si dôkladne prečítajte a dodržiavajte ho. Ak sú pokyny nejasné, nepokračujte. Kontaktujte kvalifikovaného elektrikára. Všetky pokyny si pred začatím práce prečítajte. Vhodná elektroinštalácia je potrebná pre bezpečnú prevádzku tohto svetidla. Pri rezaní alebo vŕtaní do stien alebo stropov nepoškodte elektrické vedenie, plynové alebo vodovodné potrubie. Ak je niektorý komponent svetidla alebo vedenia poškodený, svetidlo neinštalujte. Vráťte ho do predajne, kde ste ho kúpili.

## **CZ VAROVÁNÍ: ZÁSAH ELEKTRICKÝM PROUDEM MŮŽE ZPŮSOBIT VÁŽNÉ ZRANĚNÍ.**

Přečtěte si a dodržujte pokyny přesně tak, jak je uvedeno. Pokud pokynům nerozumíte, nepokračujte. Kontaktujte kvalifikovaného elektrikáře. Před začátkem prací si přečtěte všechny pokyny. Pro bezpečný provoz tohoto zařízení je nezbytné správné zapojení. Při řezání nebo vrtání do stěn a stropů dávejte pozor, aby nedošlo k poškození elektroinstalace, plynovodu nebo vodovodu. Pokud jsou elektroinstalační komponenty nebo zařízení poškozené, neinstalujte ho. Zařízení vraťte do prodejny, kde jste ho zakoupili.

## **SLO OPOZORILO: ELEKTRIČNI UDAR LAHKO VODI DO RESNIH POŠKODB.**

Preberite in natančno sledite navodilom, kot je prikazano. Če navodila niso jasna, ne nadaljujte. Stopite v stik s kvalificiranim tehnikom. Pred začetkom preberite vsa navodila. Pravilno ožičenje je bistvenega pomena za varno delovanje svetilke. Pri rezanju ali vrtanju v zidove ali stropne pazite, da ne poškodujete električnih, plinskih ali vodovodnih napeljav. Če so katere od komponent svetilke ali ožičenja poškodovane, svetilke ne nameščajte. Vrnite jo prodajalcu.

## **HR UPOZORENJE: STRUJNI UDAR MOŽE UZROKOVATI TEŠKE OZLJEDE.**

Pročitajte i slijedite upute točno onako kako je prikazano. Ako su upute nejasne, prekinite rad. Obratite se ovlaštenom električaru. Prije početka pročitajte sve upute. Pravilno ožičenje neophodno je za siguran rad rasvjetnog tijela. Prilikom rezanja ili bušenja zidova odnosno stropova pazite da ne oštetite električne kabele, plinske cijevi ili cijevi za vodu. Ako je bilo koja sastavnica rasvjetnog tijela ili ožičenja oštećena, nemojte ugraditi rasvjetno tijelo. Vratite ga tamo gdje ste kupili.

## **H FIGYELEM: AZ ÁRAMÜTÉS SÚLYOS SÉRÜLÉST OKOZHAT.**

Olvassa el és kövesse pontosan az utasításokat a láthatók alapján. Ha az utasítások nem világosak, ne haladjon tovább. Lépjén kapcsolatba egy villanyszerelővel. Olvassa el az összes utasítást, mielőtt nekikezdené. A megfelelő bekötés elengedhetetlen a berendezés biztonságos üzemeltetéséhez. Ha vés vagy fúr a falba vagy mennyezetre, ne károsítsa az elektromos vezetékeket, gázvezetékeket vagy vízvezetékeket. Ha a berendezés vagy az elektromos alkatrészek sérültek, ne telepítse a berendezést. Térjen vissza a vásárlás helyszínére.

## **BG ПРЕДУПРЕЖДЕНИЕ: ВНИМАНИЕ: ЕЛЕКТРИЧЕСКИ УДАР МОЖЕ ДА ДОВЕДЕ ДО СЕРИОЗНО НАРАНЯВАНЕ.**

Прочетете и спазвайте инструкциите точно както е показано. Ако инструкциите са неясни, не продължавайте. Свържете се с квалифициран електротехник. Прочетете всички инструкции, преди да започнете. Правилното окабеляване е от особена важност за безопасната работа на това осветително тяло. При рязане или пробиване на отвори в стени или тавани не допускайте повреди по електрическите кабели, газопроводите или водопроводите. При повреда на осветителното тяло или кабелните компоненти не монтирайте осветителното тяло. Върнете го в мястото на покупката му.

## **RO AVERTISMENT: ȘOCUL ELECTRIC POATE DUCE LA LEZIUNI SEVERE.**

Citiți și respectați instrucțiunile exact cum sunt indicate. Dacă instrucțiunile nu sunt clare, nu începeți. Contactați un electrician calificat. Citiți toate instrucțiunile înainte de a începe. Legarea corectă a firelor este esențială pentru funcționarea dispozitivului în condiții de siguranță. Atunci când se taie sau se găuresc pereți, nu deteriorați circuitele electrice, conductele de gaz sau de apă. Dacă dispozitivul sau componentele electrice sunt deteriorate, nu instalați dispozitivul. Returnați dispozitivul vânzătorului.

## **GB ASSEMBLY INSTRUCTIONS FOR OUTDOOR LIGHTING FIXTURE**

Congratulations on your Westinghouse purchase. This fixture has been designed to give you many years of beauty and service. For questions and comments, please visit [www.westinghouselighting.eu/contact-us](http://www.westinghouselighting.eu/contact-us) and [www.westinghouselighting.de/contact-us](http://www.westinghouselighting.de/contact-us)

NOTE: Carefully unpack fixture and parts. Make sure all parts are included before discarding any packing materials (see figure 1).

## **D AUFBAUANLEITUNG FÜR AUSSENLEUCHTEN**

Herzlichen Glückwunsch zu Ihrem Westinghouse-Produkt. Diese Leuchte soll Ihnen auch nach Jahren noch mit seinen Diensten und seinem Aussehen Freude bereiten. Bei Fragen und Kommentaren besuchen Sie uns bitte unter [www.westinghouselighting.eu/contact-us](http://www.westinghouselighting.eu/contact-us) und [www.westinghouselighting.de/contact-us](http://www.westinghouselighting.de/contact-us)

HINWEIS: Entpacken Sie vorsichtig die Leuchte und die dazugehörigen Teile. Stellen Sie sicher, dass alle Teile vorhanden sind, ehe Sie die Verpackung entsorgen (siehe Bild 1).

## **F INSTRUCTIONS D'ASSEMBLAGE POUR LUMINAIRE D'ÉCLAIRAGE D'EXTÉRIEUR**

Merci d'avoir acheté un produit Westinghouse. Ce dispositif élégant et pratique a été conçu pour vous accompagner de nombreuses années. En cas de questions et de remarques, veuillez nous contacter sur [www.westinghouselighting.eu/contact-us](http://www.westinghouselighting.eu/contact-us) et [www.westinghouselighting.de/contact-us](http://www.westinghouselighting.de/contact-us)

REMARQUE : Déballiez le dispositif et les pièces avec soin. Assurez-vous qu'aucune pièce n'est manquante avant d'enlever tout matériau d'emballage (voir figure 1).

## **I ISTRUZIONI DI MONTAGGIO PER L'IMPIANTO D'ILLUMINAZIONE PER SPAZI ESTERNI**

Congratulazione per il suo acquisto Westinghouse. L'impianto è stato progettato per essere bello da guardare e funzionale, a lungo. In caso di domande e commenti, visitate il sito [www.westinghouselighting.eu/contact-us](http://www.westinghouselighting.eu/contact-us) e [www.westinghouselighting.de/contact-us](http://www.westinghouselighting.de/contact-us)

NOTA: disimballare accuratamente l'impianto e le sue parti. Assicurarsi che tutte le parti siano presenti prima di gettare via i materiali di imballaggio (si veda la figura 1).

## **NL MONTAGE-INSTRUCTIES VOOR BUITENVERLICHTINGSARMATUUR**

Gefeliciteerd met uw Westinghouse-aankoop. Deze armatuur is ontwikkeld om u vele jaren van schoonheid en service te bieden. Ga voor vragen en opmerkingen naar [www.westinghouselighting.eu/contact-us](http://www.westinghouselighting.eu/contact-us) en [www.westinghouselighting.de/contact-us](http://www.westinghouselighting.de/contact-us)

OPMERKING: Pak de armatuur en onderdelen voorzichtig uit. Zorg ervoor dat alle onderdelen aanwezig zijn voordat u verpakkingsmateriaal weggooit (zie figuur 1).

## **E INSTRUCCIONES DE ENSAMBLE PARA EQUIPO DE ILUMINACIÓN EXTERIOR**

Felicidades por su compra de Westinghouse. Este equipo ha sido diseñado para darle muchos años de belleza y servicio. Para preguntas y comentarios, visite [www.westinghouselighting.eu/contact-us](http://www.westinghouselighting.eu/contact-us) y [www.westinghouselighting.de/contact-us](http://www.westinghouselighting.de/contact-us)

NOTA: Desempaque cuidadosamente el equipo y las piezas. Asegúrese que todas las piezas se incluyan antes de desechar cualquier material de embalaje (ver figura 1).

## **P INSTRUÇÕES DE MONTAGEM PARA ACESSÓRIO DE LUMINÁRIA EXTERIOR**

Parabéns pela sua compra Westinghouse. Esta instalação foi projetada para lhe proporcionar

muitos anos de beleza e de serviço. Para perguntas e comentários, por favor vá a [www.westinghouselighting.eu/contact-us](http://www.westinghouselighting.eu/contact-us) e [www.westinghouselighting.de/contact-us](http://www.westinghouselighting.de/contact-us)  
NOTA: Retire cuidadosamente a luminária e respetivas peças da embalagem. Certifique-se de que todas as peças se encontram presentes antes de descartar qualquer material de embalagem (ver figura 1).

## **N MONTERINGANVISNING FOR UTENDØRS LYSARMATUR**

Gratulerer med å ha kjøpt et Westinghouse-produkt. Denne lampen er designet for å gi deg glede i mange år. Hvis du har spørsmål eller kommentarer, ber vi deg gå inn på [www.westinghouselighting.eu/contact-us](http://www.westinghouselighting.eu/contact-us) og [www.westinghouselighting.de/contact-us](http://www.westinghouselighting.de/contact-us)

MERK: Vær forsiktig når du pakker ut lampen og delene som følger med. Forviss deg om at du har tatt ut alle delene før du kaster emballasjen (se fig. 1)

## **S MONTERINGSANVISNING FÖR UTOMHUS BELYSNINGSARMATUR**

Vi gratulerar till köpet av din produkt från Westinghouse. Armaturen har utformats för att skänka glädje och nytta i många år. Vid frågor eller kommentarer ber vi dig besöka [www.westinghouselighting.eu/contact-us](http://www.westinghouselighting.eu/contact-us) och [www.westinghouselighting.de/contact-us](http://www.westinghouselighting.de/contact-us)

OBS: packa försiktigt upp armaturen och delarna. Se till att allting finns med, innan du kastar bort emballaget (se bild 1).

## **FIN ULKOVALAISIMEN ASENNUSOHJEET**

Onnittelut Westinghousen tuotteen ostosta. Tämä valaisin on suunniteltu tuomaan sinulle silmäniloa ja valoa moneksi vuodeksi. Jos sinulla on kysymyksiä tai huomautuksia, käänny Westinghousen nettisivujen puoleen [www.westinghouselighting.eu/contact-us](http://www.westinghouselighting.eu/contact-us) ja [www.westinghouselighting.de/contact-us](http://www.westinghouselighting.de/contact-us)

HUOMAA: Pura valaisin ja sen osat varovasti pakkauksesta. Varmista, että kaikki osat ovat tallella ennen kuin heität pakkausmateriaalit roskeen (katso kuva 1).

## **DK MONTERINGSINSTRUKTIONER FOR UDENDØRS BELYSNINGSARMATUR**

Tillykke med dit køb fra Westinghouse. Dette armatur er designet til at give dig høj æstetik og ydelse i mange år. Ved spørgsmål og kommentarer bedes du venligst gå til [www.westinghouselighting.eu/contact-us](http://www.westinghouselighting.eu/contact-us) og [www.westinghouselighting.de/contact-us](http://www.westinghouselighting.de/contact-us)

BEMÆRK: Udpak armaturet og delene forsigtigt. Sørg for at alle dele er inkluderet før du smider emballagen væk (se figur 1)

## **PL INSTRUKCJE MONTAŻU LAMPY ZEWNĘTRZNEJ**

Gratulujemy zakupu produktu Westinghouse. Ta lampa została zaprojektowana tak, aby przez wiele lat stanowiła element ozdobny i sprawnie funkcjonowała. W przypadku pytań bądź sugestii należy odwiedzić stronę [www.westinghouselighting.eu/contact-us](http://www.westinghouselighting.eu/contact-us) i [www.westinghouselighting.de/contact-us](http://www.westinghouselighting.de/contact-us)

UWAGA: ostrożnie rozpakować lampę i pozostałe części. Przed wyrzuceniem materiałów opakowaniowych (patrz rys. 1) należy upewnić się, że zestaw zawiera wszystkie części.

## **RUS ИНСТРУКЦИИ ПО СБОРКЕ СВЕТИЛЬНИКА ДЛЯ УСТАНОВКИ ВНЕ ПОМЕЩЕНИЯ**

Поздравляем с приобретением изделия компании Westinghouse! Этот светильник будет радовать ваш глаз и прослужит долгие годы. Задать вопросы и оставить замечания о нем можно на веб-страницах [www.westinghouselighting.eu/contact-us](http://www.westinghouselighting.eu/contact-us) и [www.westinghouselighting.de/contact-us](http://www.westinghouselighting.de/contact-us)

ПРИМЕЧАНИЕ. Аккуратно распакуйте светильник и его детали. Прежде чем выбрасывать упаковочные материалы, убедитесь в наличии всех деталей (см. рисунок 1).



## **UA ІНСТРУКЦІЯ З МОНТАЖУ ДЛЯ ЗОВНІШНЬОГО СВІТИЛЬНИКА**

Вітаємо з придбанням виробу компанії Westinghouse! Цей світильник тішитиме вас красою та служитиме багато років. Задати запитання та залишити коментарі щодо нього можна на веб-сторінках [www.westinghouselighting.eu/contact-us](http://www.westinghouselighting.eu/contact-us) та [www.westinghouselighting.de/contact-us](http://www.westinghouselighting.de/contact-us)

ПРИМІТКА. Обережно розпакуйте світильник і його деталі. Перш ніж викидати пакувальні матеріали, переконайтесь у наявності всіх деталей (див. рисунок 1).

## **EST VÄLISVALGUSTI PAIGALDUSJUHEND**

Õnnitleme Teid Westinghouse'i toote ostu puhul! See seade on disainitud nii välimuse kui töökindluse poolest aastaid vastu pidama. Küsimuste ja kommentaaride edastamiseks külastage [www.westinghouselighting.eu/contact-us](http://www.westinghouselighting.eu/contact-us) and [www.westinghouselighting.de/contact-us](http://www.westinghouselighting.de/contact-us)

MÄRKUS: võtke valgusti ja selle osad ettevaatlikult pakendist välja. Veenduge enne pakendi ära viskamist, et kõik detailid on välja võetud (vt joonist 1).

## **LV ĀRPUSTELPU APGAISMOJUMA MONTĀŽAS INSTRUKCIJAS**

Apsveicam jūs ar Westinghouse produkta iegādi. Šī ierīce izstrādāta tā, lai kalpotu jums daudzus gadus un radītu skaistu vidi jums apkārt. Ja jums rodas jautājumi vai komentāri, apmeklējiet [www.westinghouselighting.eu/contact-us](http://www.westinghouselighting.eu/contact-us) un [www.westinghouselighting.de/contact-us](http://www.westinghouselighting.de/contact-us)

PIEZĪME. Rūpīgi izpakojiēt ierīci un tās daļas. Pirms metat ārā iepakojumu, pārbaudiet, vai visas daļas ir iekļautas (sk. 1. att.).

## **LT LAUKO APŠVIETIMO ĮRENGINIO SURINKIMO INSTRUKCIJA**

Sveikiname įsigijus „Westinghouse“ gaminį. Šis įrenginys skirtas naudoti ir džiuginti ilgus metus. Esant klausimų ar norint palikti atsiliepimą, apsilankykite prašom [www.westinghouselighting.eu/contact-us](http://www.westinghouselighting.eu/contact-us) ir [www.westinghouselighting.de/contact-us](http://www.westinghouselighting.de/contact-us)

PASTABA: atsargiai išpakuokite šviestuvą ir jo dalis. Prieš išmesdami kurią nors pakuotę įsitikinkite, kad yra visos dalys (žr. 1 pav.).

## **SK POKYNY PRE MONTÁŽ VONKAJŠIEHO SVIETIDLA**

Gratulujem k nákupu výrobku značky Westinghouse. Toto svetidlo bolo navrhnuté tak, aby vám slúžilo veľa rokov. V prípade otázok a pripomienok navštívte našu stránku [www.westinghouselighting.eu/contact-us](http://www.westinghouselighting.eu/contact-us) a [www.westinghouselighting.de/contact-us](http://www.westinghouselighting.de/contact-us)

POZNÁMKA: Svetidlo a súčiastky opatrne vybalte. Pred zničením obalového materiálu sa ubezpečte, že sa v balení nachádzali všetky súčiastky (pozri obrázok 1).

## **CZ NÁVOD K MONTÁŽI VNĚJŠÍHO OSVĚTLENÍ**

Blahopřejeme vám k nákupu výrobku Westinghouse. Toto zařízení bylo navrženo tak, aby vám dlouhodobě poskytovalo estetický zážitek a zároveň vám sloužilo. Máte-li dotazy a poznámky, navštívte prosím [www.westinghouselighting.eu/contact-us](http://www.westinghouselighting.eu/contact-us) a [www.westinghouselighting.de/contact-us](http://www.westinghouselighting.de/contact-us)

POZNÁMKA: Opatrně vybalte zařízení a díly. Před likvidací odpadových obalů se ujistěte, že jste vybalili všechny díly (viz obrázek 1).

## **SLO NAVODILA ZA SESTAVO SVETILKE ZA ZUNANJO UPORABO**

Čestitamo vam za nakup izdelka Westinghouse. Ta svetilka je bila zasnovana tako, da vam bo še veliko let olepševala dom in dobro služila. Za vprašanja in opombe obiščite [www.westinghouselighting.eu/contact-us](http://www.westinghouselighting.eu/contact-us) in [www.westinghouselighting.de/contact-us](http://www.westinghouselighting.de/contact-us)

OPOMBA: Previdno odstranite svetilko in njene dele iz embalaže. Preverite, ali so vsi deli priloženi, preden zavržete embalažni material (glejte sliko 1).

## HR UPUTE ZA SASTAVLJANJE VANJSKOG RASVJETNOG TIJELA

Čestitamo na kupnji proizvoda tvrtke Westinghouse. Uživajte u ljepoti i usluzi ovog rasvjetnog tijela dugi niz godina. Pitanja i komentare možete ostaviti na stranici [www.westinghouselighting.eu/contact-us](http://www.westinghouselighting.eu/contact-us) i [www.westinghouselighting.de/contact-us](http://www.westinghouselighting.de/contact-us)

NAPOMENA: Pažljivo raspakirajte rasvjetno tijelo i njegove dijelove. Provjerite jesu li svi dijelovi na broju prije nego što bacite ambalažu (pogledajte sliku 1.).

## H SZERELÉSI ÚTMUTATÓ A KÜLTÉRI LÁMPATESTHEZ

Gratulálunk a Westinghouse vásárlásához. Ezt a berendezést arra tervezték, hogy sok évig biztosítsa a szépséget és szolgálja Önt. A kérdésekhez és megjegyzésekhez látogasson el a következő weboldalra: [www.westinghouselighting.eu/contact-us](http://www.westinghouselighting.eu/contact-us) and [www.westinghouselighting.de/contact-us](http://www.westinghouselighting.de/contact-us)

MEGJEGYZÉS: Óvatosan csomagolja ki a berendezést és az alkatrészeket. Győződjön meg róla, hogy minden alkatrész megvan, mielőtt eldob bármilyen csomagoló anyagot (lásd az 1. ábrát).

## BG ИНСТРУКЦИИ ЗА МОНТАЖ НА ОСВЕТИТЕЛНО ТЯЛО НА ОТКРИТО

Поздравления за покупката Ви на продукт на Westinghouse! Това осветително тяло е проектирано по начин, който Ви осигурява много години красота и функционалност. За въпроси и коментари посетете [visit www.westinghouselighting.eu/contact-us](http://www.westinghouselighting.eu/contact-us) and [www.westinghouselighting.de/contact-us](http://www.westinghouselighting.de/contact-us)

ЗАБЕЛЕЖКА: Внимателно разопаковайте осветителното тяло и частите. Уверете се, че всички части са налице, преди изхвърлянето на всякакви опаковъчни материали (вж. Фиг. 1).

## RO INSTRUCȚIUNI DE ASAMBLARE A CORPULUI DE ILUMINAT EXTERIOR

Felicitări pentru achiziționarea produsului Westinghouse. Acest dispozitiv a fost proiectat pentru a vă oferi mulți ani de frumusețe și servicii. Pentru întrebări și observații, vizitați [www.westinghouselighting.eu/contact-us](http://www.westinghouselighting.eu/contact-us) și [www.westinghouselighting.de/contact-us](http://www.westinghouselighting.de/contact-us)

NOTĂ: Despachetați cu atenție dispozitivul și părțile acestuia. Asigurați-vă că sunt incluse toate piesele înainte de a arunca ambalajele (consultați figura 1).

## GR ΟΔΗΓΙΕΣ ΣΥΝΑΡΜΟΛΟΓΗΣΗΣ ΓΙΑ ΦΩΤΙΣΤΙΚΟ ΕΞΩΤΕΡΙΚΩΝ ΧΩΡΩΝ

Σας ευχαριστούμε για την αγορά ενός προϊόντος της Westinghouse. Το φωτιστικό αυτό έχει σχεδιαστεί για να σας εξυπηρετήσει πολλά χρόνια και να σας κάνει όμορφη τη ζωή. Αν έχετε ερωτήσεις ή σχόλια, επισκεφτείτε μας στους ιστότοπους [www.westinghouselighting.eu/contact-us](http://www.westinghouselighting.eu/contact-us) και [www.westinghouselighting.de/contact-us](http://www.westinghouselighting.de/contact-us)

ΣΗΜΕΙΩΣΗ: Αποσυσκευάστε προσεκτικά το φωτιστικό και τα εξαρτήματα. Πριν διαθέσετε οποιαδήποτε υλικά συσκευασίας, βεβαιωθείτε ότι έχετε όλα τα εξαρτήματα.

## TR DIŞ MEKAN AYDINLATMA ARMATÜRÜ İÇİN MONTAJ TALİMATLARI

Bu Westinghouse ürünü satın aldığınız için tebrikler. Bu armatür yıllarca sorunsuz olarak hizmet verecek şekilde tasarlanmıştır. Sorularınız ve görüşleriniz için, lütfen [www.westinghouselighting.eu/contact-us](http://www.westinghouselighting.eu/contact-us) ve [www.westinghouselighting.de/contact-us](http://www.westinghouselighting.de/contact-us) web sitelerini ziyaret edin.

NOT: Armatür ve parçalarına ait ambalajı dikkatli bir şekilde açın. Herhangi bir ambalaj malzemesini atmadan önce tüm parçaların hazır olduğundan emin olun (bkz. şekil 1).

**FIGURE 1.**

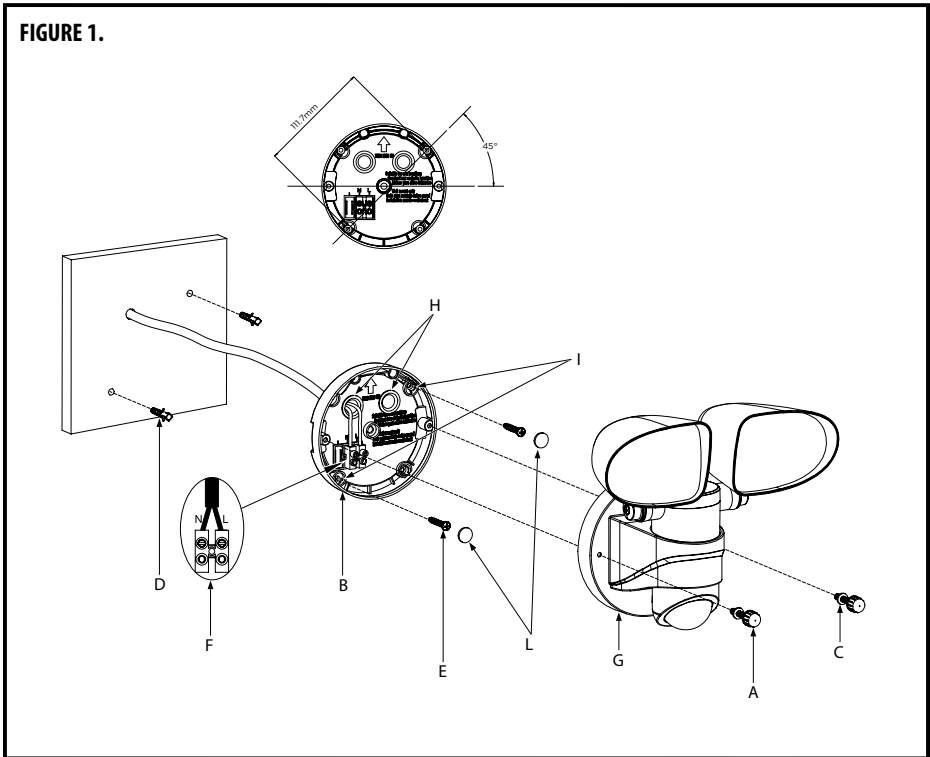

## **GB MOUNTING AND WIRING INSTRUCTIONS**

NOTE: Line art shown may not exactly match the fixture enclosed. However, the installation instructions do apply to this fixture.

The light source of this luminaire is not replaceable; when the light source reaches its end of life the whole luminaire shall be replaced.

CAUTION: For fixtures labeled for outdoor and wet location use, provide a water-tight seal between the fixture and the mounting surface by using silicone or similar caulking.

1. Turn off power at circuit box to avoid possible electric shock.
2. Removing mounting plate (B) from fixture back plate (G) and save cap nuts (A) for late use.
3. Place mounting plate (B) flush against wall at desired mounting location. Using outside mounting plate hole (I) as a guide, mark where pilot holes are to be drilled.  
NOTE: Mounting plate holes (I) must be in 45 degree for fixture to hang straight.
4. Inset two plastic anchors (D) into the pilot holes (for drywall).
5. Thread fixtures wires through mounting plate hole (H) for later electrical connections usage.
6. Align outside mounting plate holes with plastic anchors (D) (If applicable). Secure mounting plate (B) into place using wood screws (E). Insert the plastic anchor (L).
7. Make an electrical connection by loosening the terminal screws on the terminal block (F) and inserting the live, neutral terminals. (see fig.1)
8. Tighten terminal screws. Make sure there are no stray wires.
9. Position back plate (G) over mounting plate (B) by aligning back plate openings on surface on back plate with the screw holes on mounting plate (B).
10. Secure into place with washer (C) and cap nuts (A).
11. Turn power back on at circuit box.

## D MONTAGE - UND VERKABELUNGSANLEITUNG

HINWEIS: Die abgebildeten Skizzen stimmen möglicherweise nicht exakt mit der beiliegenden Leuchte überein. Die Installationshinweise gelten jedoch für diese Leuchte.

Die Lichtquelle dieser Leuchte ist nicht austauschbar; wenn die Lichtquelle ihr Lebensende erreicht hat, muss die gesamte Leuchte ersetzt werden.

ACHTUNG: Bei Leuchten, die für den Einsatz im Freien und im Nassbereich gekennzeichnet sind, ist eine wasserdichte Abdichtung zwischen der Leuchte und der Montagefläche mit Silikon oder ähnlichem zu gewährleisten.

1. Die Stromversorgung am Sicherungskasten ausschalten, um einen möglichen Stromschlag zu vermeiden.
2. Entfernen Sie die Montageplatte (B) von der Rückplatte der Leuchte (G) und bewahren Sie die Hutmuttern (A) auf. Sie werden später wieder benötigt.
3. Platzieren Sie die Montageplatte (B) an der gewünschten Montagestelle bündig gegen die Wand. Verwenden Sie die Bohrung für den Kabeleintritt (I) in der Montageplatte als Führung und zeichnen Sie die Stellen für die Befestigungsbohrungen an.  
HINWEIS: Die Löcher für die Befestigungsbohrungen in der Montageplatte (B) müssen ausgehend von der Waagerechten in einem Winkel von 45 Grad stehen, damit die Leuchte später gerade hängt.
4. Zwei Kunststoffdübel (D) in die Vorbohrungen (bei Trockenbau) einsetzen.
5. Führen Sie die Kabel für den Elektroanschluss durch die Bohrung für den Kabeleintritt (I) in der Montageplatte.
6. Richten Sie die äußeren Bohrungen für die Befestigungsschrauben in der Montageplatte auf die Befestigungsbohrungen in der Wand und die darin (gegebenenfalls) montierten Kunststoffdübel (D) aus. Befestigen Sie die Montageplatte (B) mit Hilfe der Holzschrauben (E). Setzen Sie den Kunststoffdübel (L) ein.
7. Stellen Sie die elektrische Stromversorgung her, indem Sie die Klemmschrauben an der Klemmleiste (F) lösen und Stromleiter und Nulleiter anschließen. (siehe Abb. 1)
8. Die Schrauben der Lüsterklemme festziehen. Stellen Sie sicher, dass keine losen Drähte vorhanden sind.
9. Positionieren Sie die Rückplatte (G) über der Montageplatte (B), indem Sie die Bohrungen in der Rückplatte auf die Schraubenlöcher in der Montageplatte (B) ausrichten.
10. Mit der Unterlegscheibe (C) und der Überwurfmutter (A) befestigen.
11. Die Stromversorgung am Sicherungskasten wieder einschalten.

## F INSTRUCTIONS DE MONTAGE ET DE CÂBLAGE

REMARQUE : L'aspect extérieur du dispositif sur l'illustration peut varier légèrement du dispositif fourni. Néanmoins, les instructions d'installation s'appliquent à ce luminaire.

La source lumineuse de ce luminaire n'est pas remplaçable. Lorsqu'elle atteint la fin de sa vie utile, l'ensemble du luminaire est à remplacer.

ATTENTION : Pour les luminaires étiquetés pour un usage à l'extérieur et à un emplacement humide, prévoyez un joint étanche entre le luminaire et la surface de montage en utilisant un calfeutrage silicone ou similaire.

1. Mettez hors tension au niveau du boîtier de circuit afin d'éviter toute décharge électrique.
2. Retirez la plaque de montage (B) de la plaque de renfort du luminaire (G) et conservez les écrous borgnes (A) pour usage ultérieur.
3. Placez la plaque de montage (B) à ras contre le mur à l'emplacement de montage souhaité. En utilisant l'orifice extérieur (I) de la plaque de montage comme guide, marquez l'endroit où les orifices de guidage doivent être percés.  
NOTE: Les orifices de la plaque de montage (B) doivent être à 45 degrés pour que le luminaire soit suspendu bien droit.
4. Insérez deux chevilles en plastique (D) dans les orifices de guidage (pour un mur en placo).
5. Filetez les fils du luminaire dans l'orifice de la plaque de montage (I) pour les connexions électriques ultérieures.
6. Aligned les orifices extérieurs de la plaque de montage avec les ancrages plastiques (D) (le cas échéant). Fixez la plaque de montage (B) en place avec des vis à bois (E). Insérez l'ancrage plastique (L).
7. Effectuez la connexion électrique en desserrant les vis de borne sur le bornier (F) puis en insérant les bornes de tension et neutre. (voir fig.1)
8. Serrez les vis des bornes. Assurez-vous que les fils sont bien en place.
9. Positionnez la plaque de renfort (G) sur la plaque de montage (B) en alignant les ouvertures de la plaque de renfort sur la surface de la plaque de renfort avec les orifices de vissage de la plaque de montage (B).
10. Fixez en place avec une rondelle (C) un écrou borgne (A).
11. Remettez sous tension au niveau du boîtier de circuit.

## I ISTRUZIONI DI MONTAGGIO E CABLAGGIO

NOTA: Il motivo rigato mostrato potrebbe non corrispondere esattamente all'impianto presente. Tuttavia le istruzioni di installazione valgono anche per questo impianto.

La sorgente luminosa di questo apparecchio d'illuminazione non è sostituibile; quando la sorgente luminosa raggiungerà la fine della sua durata, sarà necessario sostituire l'intero apparecchio d'illuminazione.

ATTENZIONE: Per gli impianti creati per l'utilizzo in spazi esterni ed umidi, creare un sigillo impermeabile all'acqua tra l'impianto e la superficie di montaggio utilizzando del silicone o uno stucco simile.

1. Spegnerne la corrente nel pannello elettrico per evitare possibili scosse elettriche.
2. Togliere la piastra di montaggio (B) dalla piastra posteriore dell'apparecchiatura (G), conservare i tappi a vite (A) per l'uso successivo.
3. Posizionare la piastra di montaggio (B) a filo con la parete nel punto di montaggio desiderato. Usando i fori esterni sulla piastra di montaggio (I) come guide, contrassegnare i punti in cui vanno effettuati i fori pilota.  
NOTA: i fori della piastra di montaggio (B) devono avere un angolo di 45 gradi affinché l'apparecchiatura sia appesa dritta.
4. Inserire due ancore in plastica (D) nei fori pilota (per soffitti in cartongesso).
5. Infilare i fili dell'apparecchiatura attraverso il foro della piastra di montaggio (I) per il successivo collegamento elettrico.
6. Allineare i fori esterni della piastra di montaggio ai tasselli di plastica (D) (se applicabile). Fissare la piastra di montaggio (B) in posizione usando delle viti da legno (E). Inserire il tassello di plastica (L).
7. Realizzare un collegamento elettrico allentando le viti terminali dal blocco terminale (F) e inserendo i terminali conduttori e neutri. (Vedere la figura 1)
8. Stringere le viti terminali. Assicurarsi che non ci siano fili sparsi.
9. Posizionare la piastra posteriore (G) sulla piastra di montaggio (B) allineando le aperture della piastra posteriore sulla superficie della piastra posteriore ai fori per le viti sulla piastra di montaggio (B).
10. Fissarla sul posto con guarnizione (C) e dado a cappello (A).
11. Riaccendere la corrente in un pannello elettrico.

## NL MONTAGE - EN BEDRADINGSINSTRUCTIES

OPMERKING: De getoonde lijntekeningen komen mogelijk niet exact overeen met de ingesloten armatuur. De installatie-instructies zijn echter wel van toepassing op deze armatuur.

De lichtbron van de deze armatuur is niet vervangbaar; wanneer de lichtbron het einde van zijn levensduur heeft bereikt, moet de gehele armatuur vervangen worden.

VOORZICHTIG: Voor armaturen die zijn gelabeld voor gebruik buitenshuis en op natte locaties, dient u te zorgen voor een waterdichte afdichting tussen de armatuur en het montageoppervlak met behulp van silicone of een soortgelijke afdichting.

1. Schakel de stroom uit bij de schakelkast om mogelijk elektrische schokken te voorkomen.
2. Verwijderen montageplaat (B) van achterplaat armatuur (G) en bewaar dopmoeren (A) voor later gebruik.
3. Plaats de montageplaat (B) vlak tegen de wand op de gewenste montagelocatie. Markeer met behulp van de buitenste bevestigingsgaten (I) als geleider de plaats waar de geleidingsgaten moeten worden geboord.  
OPMERKING: Montageplaatgaten (B) moeten 45 graden hebben om recht te kunnen hangen.
4. Steek twee kunststof ankers (D) in de boorgaten (voor gipsplaten).
5. Draad van de armaturen door het montageplaatgat (I) steken voor de elektrische aansluiting achteraf.
6. Lijn de gaten van de buitenste montageplaat uit met de kunststof pluggen (D) (indien van toepassing). Bevestig de montageplaat (B) op zijn plaats met houtschroeven (E). Plaats de kunststof plug (L).
7. Maak een elektrische verbinding door de klemschroeven van het kroonsteentje (F) los te draaien en de onder spanning staande, neutrale aansluitingen in te brengen. (zie afb.1)
8. Draai de klemschroeven vast. Zorg ervoor dat er geen losse draden zijn.
9. Positioneer de achterplaat (G) over de montageplaat (B) door de openingen op het oppervlak van de achterplaat uit te lijnen met de schroefgaten op de montageplaat (B).
10. Zet op zijn plaats vast met ring (C) en dopmoer (A).
11. Schakel de stroom weer in bij de schakelkast.

## E INSTRUCCIONES DE MONTAJE Y CABLEADO

NOTA: El arte de líneas que se muestra puede no concordar de manera exacta con el equipo incluido. Sin embargo, las instrucciones de instalación se aplican para este equipo.

La fuente de luz de esta luminaria no es reemplazable; cuando la fuente de luz llega al final de su vida, debe sustituirse la luminaria completa.

PRECAUCIÓN: Para los accesorios etiquetados para uso en exteriores y lugares húmedos, proporcione un sello hermético entre el accesorio y la superficie de montaje mediante el uso de silicona o una masilla similar.

1. Desconecte la corriente en la caja de circuitos para evitar posibles descargas eléctricas.
2. Retire la placa de montaje (B) de la placa posterior del aplique (G) y conserve las tuercas de sombrerete (A) para el futuro.
3. Coloque la placa de montaje (B) al ras de la pared en la posición de montaje deseada. Utilizando el orificio exterior de la placa de montaje (I) como guía, marque los puntos en los que se deben perforar los orificios piloto.  
NOTA: Los orificios de la placa de montaje (B) debe estar a 45 grados para que la lámpara cuelgue derecha.
4. Coloque dos anclas de plástico (D) en los orificios piloto (para tablarroca).
5. Pase los cables de la lámpara a través del orificio de la placa de montaje (I) para establecer posteriormente las conexiones eléctricas.
6. Alinee los orificios exteriores de la placa de montaje con las anclas de plástico (D) (si se aplica). Fije la placa de montaje (B) en su lugar usando tornillos para madera (E). Inserte el anclaje de plástico (L)
7. Haga una conexión eléctrica aflojando los tornillos de la terminal en el bloque de terminal (F) e insertando los terminales neutros activos. (véase la fig. 1)
8. Apriete los tornillos de la terminal. Asegúrese de que no haya cables sueltos.
9. Coloque la placa posterior (G) sobre la placa de montaje (B) alineando las aberturas de la placa posterior en la superficie de la placa posterior con los orificios de los tornillos en la placa de montaje (B).
10. Asegúrelo en su posición con la arandela (C) y la tuerca ciega (A).
11. Vuelva a encenderlo en la caja de circuitos.

## P INSTRUÇÕES DE MONTAGEM E DE CABLAGEM

NOTA: A arte mostrada pode não corresponder exatamente à luminária fornecida. Porém, as instruções de instalação aplicam-se a esta luminária de igual modo.

A fonte de luz desta luminária não é substituível. Quando atingir o final da sua vida útil, é necessário substituir toda a luminária.

ATENÇÃO: Para luminárias etiquetadas para utilização em locais externos e húmidos, forneça uma vedação estanque entre a luminária e a superfície de montagem, usando silicone ou calafetagem similar.

1. Desligue a energia na caixa do circuito para evitar possíveis choques elétricos.
2. Remova a placa de montagem (B) da placa traseira da luminária (G) e guarde as porcas cegas (A) para uso posterior.
3. Coloque a placa de montagem (B) no local de montagem desejado na parede. Utilizando os orificios exteriores da barra de montagem (I) como guia, marque o local onde os orificios piloto serão perfurados.  
NOTA: Os orificios de montagem (B) devem estar a 45 graus para que a luminária fique direita.
4. Introduza duas buchas de plástico (D) nos orificios piloto (para gesso cartonado).
5. Enfie os fios da luminária no orificio da placa de montagem (I) para ligação elétrica posterior.
6. Alinhe os orificios exteriores da placa de montagem com as âncoras de plástico (D) (quando aplicável). Fixe a placa de montagem (B) no sítio usando os parafusos de madeira (E). Insira a âncora de plástico (L).
7. Estabeleça uma ligação elétrica ao soltar os parafusos terminais no bloco terminal (F) e inserindo os terminais energizado e neutro. (Ver fig.1)
8. Aperte os parafusos terminais. Certifique-se de que não há nenhum fio perdido.
9. Posicione a placa traseira (G) sobre a placa de montagem (B) alinhando as aberturas da placa traseira na superfície da placa traseira com os orificios roscados na placa de montagem (B).
10. Fixe no local pretendido com anilha (C) e porca cega (A).
11. Volte a ligar a potência na caixa de circuito.

## N MONTERING OG TILKOBLING

MERK: Tegningene som vises kan avvike fra lampen i pakningen. Men selve monteringsanvisningen gjelder for denne lampen.

Lyskilden i denne lysarmaturen er ikke utskiftbar. Når lyskilden når slutten av sin levetid skal hele lysarmaturen skiftes ut.

FORSIKTIG: Lamper som er merket for bruk utendørs og i våtrom må ha en vannrett pakning mellom lampen og monteringsflaten ved å bruke silikon eller lignende.

1. Slå av strømmen på kretsboxen for å unngå elektrisk strømstøt.
2. Fjern montasjeplaten (B) fra lampens bakplate (G) og ta vare på rundmutterne (A) for senere bruk.
3. Plasser festeplaten (B) i flukt med veggen på ønsket monteringssted. Bruk de ytre hullene på festeplaten (I) som rettesnor, og merk opp for hvor hullene skal bores ut.  
MERK: Hullene for festeplaten (B) må være 45 grader, slik at lysarmaturen henger rett.
4. Sett to pluggene (D) i hullene (for gipsplattetak).
5. Før ledningene gjennom hullet i festeplaten (I) for senere tilkobling til strøm.
6. Juster de ytre hullene for festeskruene i monteringsplaten med festehullene i veggen og plastpluggene (D) montert i dem (hvis relevant). Fest montasjeplaten (B) ved hjelp av treskruer (E). Stikk inn plastpluggen (L).
7. Opprett en elektrisk forbindelse ved å løse klemmeskruene på rekkeklemmene (F) og sette inn de strømførende nullpunkt-klemmene. (se fig. 1)
8. Stram skruene på klemmeblokken. Forviss deg om at det ikke er noen løse ledningsender.
9. Plasser bakplaten (G) over montasjeplaten (B). Der ved må hullene på bakplaten overflate rettes inn slik at de stemmer overens med skruerhullene på montasjeplaten (B).
10. Sikres med skive (C) og låsemutter (A).
11. Slå på strømmen igjen på kretsboxen.

## S MONTERINGS - OCH KOPPLINGSANVISNING

OBS: Linjebild som vises kan inte exakt matcha bifogade anordningen. Installationsanvisningarna gäller dock för denna armatur.

Ljuskällan i denna armatur är inte utbytbar; när ljuskällan når sitt livslängd ska hela armaturen bytas ut.

VARNING: För armaturer som är märkta för utomhus- och våtutrymmeanvändning, försörja en vattentät tätning mellan fixturen och monteringsytan med hjälp av silikon eller liknande tätning.

1. Stäng av strømmen i kretslokket for å undvika eventuell elektrisk støt.
2. Ta bort monteringsplattan (B) från fixturens bakplatta (G) och spara kappmutterarna (A) for senere bruk.
3. Placera monteringsplattan (B) plant mot vägg på önskad monteringsplats. Med hjälp av yttre monteringsplattans hål (I) som en guide, markera var skruvhålen ska borras.  
OBS: Monteringsplattans (B) hål måste vara i 45° lutning för att fixturen skall hänga rakt.
4. Sätt in två plastankar (D) i pilothålen (för gipsvägg).
5. Dra anslutningskablar genom monteringsplattans hål (I) för senere elektrisk anslutning.
6. Rikta in hålen på monteringsplattans utsida med plastankare (D) (om tillämpligt). Säkra monteringsplattan (B) på plats med hjälp av träskruvar (E). Sätt in plastankaret (L).
7. Etablera elanslutning genom att lossa uttagsskruvarna på anslutningsplinten (F) och sätta in de strömförande, neutrala kontaktskruvarna. (se fig. 1)
8. Dra åt skruvarna. Se till att det inte finns några trådlösa ledningar.
9. Placera bakplattan (G) över monteringshålen (B) genom att rikta in bakplattans öppningar på ytan på bakplattan med skruvhålen på monteringsplattan (B).
10. Säkra på plats med bricka (C) och lockmutter (A).
11. Slå på strømmen igen på kretslokket.

## FIN ASENNUS - JA JOHDOTUSOHJEET

HUOMAA: Piirros ei välttämättä vastaa tarkalleen toimitettua valaisinta. Siitä huolimatta asennusohjeet pätevät myös tälle valaisimelle.

Tämän valaisimen lampputta ei voi vaihtaa, kun lamppu on loppuun käytetty, koko valaisin on vaihdettava.

VAROITUS: Jos valaisin on tarkoitettu ulkotiloissa ja märissä tiloissa käytettäväksi, tiivistä valaisimen ja kiinnityspinnan väli käyttäen silikonia tai muuta vastaavaa tiivistettä.

1. Kytke virta pois päältä kytkentäkaapissa estääksesi mahdolliset sähköiskut.
2. Poista asennuslevy (B) valaisimen taustalevystä (G) ja säilytä hattumutterit (A) myöhempää käyttöä varten.
3. Aseta kiinnityslevy (B) tasaisesti seinää vasten haluttuun kiinnityspaikkaan. Merkitse kohdat, joihin ohjausreiät porataan, käyttämällä kiinnityslevyn ulkopuolisia reikiä (I).  
HUOMAA: Kiinnityslevyn (B) pitää olla 45 asteen kulmassa, jotta valaisin riippuu suorassa.
4. Aseta kaksi muovitulppaa (D) ohjausreikiin (levyseinän tapauksessa).
5. Pujota valaisimen johdot kiinnityslevyn reiän (I) läpi myöhempää sähköliittämää varten.
6. Sovita muoviankkurit (D) asennuslevyn ulkopuolen reikiin (jos käytetään). Kiinnitä asennuslevy (B) paikalleen puuruuveja (E) käyttäen. Aseta muoviankkuri (L).
7. Luo sähköliittämää irrottamalla liittimen ruuvit riviliittimessä (F) ja asettamalla jännitteiset, neutraalit liittimet. (katso kuva 1)
8. Ruuvaa liitinruuvit kiinni. Varmista, ettei jää ulkonevia johtimien päitä.
9. Asemoi taustalevy (G) asennuslevyn (B) päälle kohdistamalla taustalevyn pinnalla olevat aukot asennuslevyn (B) ruuvireikiin.
10. Kiinnitä se paikalleen aluslevyä (C) ja hattumutteria (A) käyttäen.
11. Kytke virta takaisin päälle kytkinkaapissa.

## DK INSTRUKTIONER TIL MONTERING OG LEDNINGSFØRING

BEMÆRK: Illustrationerne matcher muligvis ikke det vedlagte armatur helt. Instruktionerne til installationen er dog gældende for dette armatur.

Lyskilden i dette belysningsselement kan ikke udskiftes; når lyskilden når enden af sin driftslevetid skal hele belysningsselementet udskiftes.

ATENÇÃO: Para luminárias etiquetadas para utilização em locais externos e húmidos, forneça uma vedação estanque entre a luminária e a superfície de montagem, usando silicone ou calafetagem similar.

1. Sluk afbryderen for at undgå elektrisk stød.
2. Fjern monteringspladen (B) fra armaturets bagplade (G), og gem hættemøtrikker (A) til senere brug.
3. Anbring monteringspladen (B) retlinet mod væggen på det ønskede monteringspunkt. Brug monteringspladens udvendige huller (I) som guide, og afmærk stedet, hvor styrehullerne skal bores.  
BEMÆRK: Hullerne i monteringspladen (B) skal have en hældning på 45 grader for at armaturet kan hænge lige.
4. Indsæt to plastdyvler (D) i hullerne (for gipsvægge).
5. Før armaturets ledninger gennem monteringspladens hul (I) til senere brug ved den elektriske tilslutning.
6. Tilpas de udvendige huller på monteringspladen med plastikforankringerne (D) (hvis relevant). Fastgør monteringspladen (B), og sæt den på plads ved hjælp af træskruerne (E). Isæt plastikforankringen (L).
7. Etablér en elektrisk forbindelse ved at løsne klemmeskruerne på klemlisten (F) og isætte de neutrale terminaler. (se fig.1)
8. Stram klemmeskruerne. Sørg for at ingen ledninger stikker ud.
9. Anbring bagpladen (G) over monteringspladen (B) ved at tilpasse bagpladens åbninger på overfladen af bagpladen til skruenhullerne på monteringspladen (B).
10. Fastspænd med skive (C) og møtrik (A).
11. Tænd på kontakten igen.



## PL INSTRUKCJE MONTAŻU I PODŁĄCZANIA PRZEWODÓW

UWAGA: Przedstawiony rysunek może nie być dokładnym odzwierciedleniem dołączonej lampy. Instrukcja instalacji obowiązuje jednak dla tej lampy.

Źródła światła znajdujące się w tej oprawie nie podlega wymianie, po zakończeniu okresu eksploatacji źródła światła, należy wymienić całą oprawę.

VAROITUS: Jos valaisin on tarkoitettu ulkotiloissa ja märissä tiloissa käytettäväksi, tiivistä valaisimen ja kiinnityspinnan väli käyttäen silikonilla tai muuta vastaavaa tiivistettä.

1. Wyłączyć zasilanie na skrzynce z obwodami, aby nie dopuścić do porażenia prądem elektrycznym.
2. Wymij płytę montażową (B) z płyty tylnej (G) oprawy i zachowaj nakrętki kołpakowe (A) do późniejszego użycia.
3. Umieścić płytę montażową (B) równo przy ścianie w miejscu, gdzie ma być zamontowana. Zaznaczyć miejsca wiercenia otworów naprowadzających, używając zewnętrznego otworu (I) w płycie montażowej jako prowadnicy.  
UWAGA: Linia przechodząca przez otwory w płycie montażowej (B) musi być ustawiona pod kątem 45 stopni do poziomu, aby lampa wisiała prosto.
4. Włożyć dwie kotwy plastikowe (D) w otwory naprowadzające (w suficie z płyt gipsowokartonowych).
5. Przeciągnąć przewody lampy przez otwór (I) w płycie montażowej w celu późniejszego podłączenia do instalacji elektrycznej.
6. Wyrównaj zewnętrzne otwory płyty montażowej z kołkami plastikowymi (D) (jeżeli dotyczy). Zamocuj płytę montażową (B) za pomocą śrub do drewna (E). Wsuń kołek plastikowy (L).
7. Wykonaj połączenie elektryczne, luzując śruby zacisków na kostce zaciskowej (F) i wsuwając końcówkę przewodu zasilającego i neutralnego (patrz rys. 1).
8. Dokręć śruby zaciskowe. Upewnij się, że nie pozostały żadne przewody.
9. Umieść płytę tylną (G) nad płytą montażową (B), wyrównując otwory w płycie tylnej na powierzchni płyty tylnej z otworami na śruby na płycie montażowej (B).
10. Zabezpieczyć w położeniu za pomocą podkładki (C) i nakrętki kapturkowej (A).
11. Włączyć z powrotem zasilanie na skrzynce z obwodami.

## RUS РУКОВОДСТВО ПО УСТАНОВКЕ И ПОДКЛЮЧЕНИЮ

ПРИМЕЧАНИЕ: Изображения на рисунках могут не отображать в точности внешний вид приобретенного вами светильника. Однако инструкции по установке применяются к данному светильнику.

Источник света, использующийся в данном светильнике, не подлежит замене. Когда срок службы источника света истекает, замене подлежит весь светильник.

ВНИМАНИЕ: Для светильников, предназначенных для использования вне помещения и в местах с повышенной влажностью, необходимо с помощью силикона или аналогичного герметика обеспечить водонепроницаемое уплотнение между светильником и монтажной поверхностью.

1. Во избежание поражения электрическим током отключите питание на электрощите.
2. Снять монтажную планку (B) с крепежной пластины светильника (G) и сохранить колпачковые гайки (A) для использования в дальнейшем.
3. Разместить монтажную пластину (B) вровень со стеной в месте, где нужно установить светильник. Используя внешние отверстия (I) монтажной пластины в качестве ориентира, отметить необходимое расположение посадочного отверстия для высверливания.  
ПРИМЕЧАНИЕ: Отверстия монтажной пластины (B) должны быть под углом 45 градусов, чтобы крепление висело ровно.
4. Вставить в посадочные отверстия два пластиковых дюбеля (D) (для гипсокартонной стены).
5. Протянуть крепежные провода через отверстие (I) монтажной пластины для последующего электрического соединения.
6. Совместить внешние отверстия монтажной планки с пластиковыми дюбелями (D) (если предусмотрено). Зафиксировать монтажную планку (B) в месте установки с помощью деревянных винтов (E). Вставить пластиковый дюбель (L).
7. Выполнить электрическое соединение, ослабив винты контактов на распределительной коробке (F) и вставив в нее провода фазы и нейтрали. (см. рис. 1)
8. Затянуть винты клеммной колодки. Проверить, все ли провода подключены.
9. Разместить крепежную пластину (G) над монтажной планкой (B), совместив отверстия на поверхности крепежной пластины с отверстиями для винтов на монтажной планке (B).
10. Закрепить в этом положении с помощью шайбы (C) и колпачковой гайки (A).
11. Включить питание на электрощите.

## UA ВКАЗІВКИ ЩОДО ВСТАНОВЛЕННЯ І ПІДКЛЮЧЕННЯ

ПРИМІТКА: Зображення на рисунках може не збігатися із виглядом придбаного світильника. Однак інструкції по установці підходять для даного світильника.

Джерело світла, що використовується в цьому світильнику, не підлягає заміні. Коли термін служби джерела світла закінчується, заміні підлягає весь світильник.

УВАГА: Для світильників, позначених для використання на відкритому повітрі і в приміщеннях з підвищеною вологістю, забезпечте водонепроникне ущільнення між кріпленням і монтажною поверхнею, використовуючи силікон або інший аналогічний герметик.

1. Вимкніть живлення на розподільній коробці, щоб уникнути ураження електричним струмом.
2. Зніміть монтажну планку (B) з кріпильної пластини світильника (G) і зберіть ковпачкові гайки (A) для використання в подальшому.
3. Розмістіть монтажну пластину (B) врівень зі стіною в місці, де потрібно встановити світильник. Використовуючи зовнішній отвір (I) монтажної пластини як орієнтир, позначте необхідне розташування посадкових отворів для висвердлювання.  
ПРИМІТКА: Отвори монтажної пластини (B) повинні бути під кутом 45 градусів, щоб кріплення висіло рівно.
4. Вставте два пластмасових дюбеля (D) в напрямні отвори (для гіпсокартону).
5. Проведіть дроти кріплення через отвори (I) монтажної пластини для подальшого електричного під'єднання.
6. Зіставте зовнішні отвори монтажної планки з пластиковими дюбелями (D) (якщо передбачено). Закріпіть монтажну планку (B) в місці встановлення за допомогою дерев'яних гвинтів (E). Вставте пластиковий дюбель (L).
7. Створіть електричне з'єднання, послабивши гвинти контактів на розподільній коробці (F) та вставивши в неї дроти фази та нейтралі. (див. мал. 1)
8. Затягніть гвинти клемної панелі. Переконайтесь, що всі дроти підключено.
9. Розмістіть кріпильну пластину (G) на монтажній планці (B), зіставивши отвори на поверхні кріпильної пластини з отворами для гвинтів на монтажній планці (B).
10. Закріпіть на місці за допомогою шайби (C) і заглушки (A).
11. Подайте електричне живлення на розподільній коробці.

## EST PAIGALDUS- JA KAABELDUSJUHISED

MÄRKUS: Pildil näidatud mudel ei pruugi täpselt ühilduda karbis oleva valgustiga. Kuid paigaldamisjuhised kehtivad selle seadme kohta.

Selle valgusti valgusallikas ei ole vahetatav; kui valgusallikas jõuab oma eluea lõppu, tuleb kogu valgusti välja vahetada.

ETTEVAATUST Välivalgustiteks või märgades kohtades kasutamiseks mõeldud valgustitele tuleb silikooni või sarnaste tihimisainetega tagada valgusti ning kinnituspinna vahel veekindel tihendus.

1. Võimalike elektrilöövide vältimiseks lülitage toide kaitsmekapist välja.
2. Paigaldusplaadi (B) eemaldamine kinnituse tagumise plaadi (G) küljest ja kapselmutrite (A) alleshoidmine hilisemaks kasutuseks.
3. Asetage paigaldusplaat (B) otse vastu seina, soovitud paigalduskohta. Kasutades paigaldusplaadi välist ava (I) juhikuna, märkige juhtaukude puurimiskohad.  
MÄRKUS: Paigaldusplaadi (B) avad peavad valgusti sirgeks rippumiseks olema 45-kraadise nurga all.
4. Sisestage kaks plastikankrut (D) juhtaukudesse (kipsplaadi puhul).
5. Sisestage kinnitusjuhtmed paigaldusplaadi avasse (I) hilisemaks elektrühenduse loomiseks.
6. Joondage paigaldusplaadi välised augud plastankrutega (D) (kui on olemas). Kinnitage paigaldusplaat (B) oma kohale, kasutades puidukruvisid (E). Sisestage plastankur (L).
7. Looge elektrühendus, lõdvendades klemmi kruvid klemmiplokis (F) ja sisestades pingestatud ja neutraalsed terminalid. (vt joonis 1)
8. Pingutage klemmi kruvisid. Veenduge, et puuduvad uitvoolujuhtmed.
9. Paigutage tagumine plaat (G) paigaldusplaadi (B) peale, joondades tagumise plaadi pinnal olevad avad paigaldusplaadil (B) olevate kruviaukudega.
10. Kinnitage oma kohale seibi (C) ja kapselmutriga (A).
11. Lülitage toide uuesti kaitsmekapist sisse.

## LV MONTĀŽAS UN INSTALĀCIJAS INSTRUKCIJAS

**PIEZĪME.** Attēlotie zīmējumi var neprecīzi attēlot šo ierīci. Taču uzstādīšanas norādījumi attiecas uz šo ierīci.

Šā gaismekļa gaismas avots nav nomaināms; kad gaismekļa gaismas avots būs izbeidzies, būs jānomaina viss gaismeklis.

**UZMANĪBU!** Ierīcēm, kas ir marķētas kā piemērotas izmantošanai ārpus telpām un mitrās vietās, starp ierīci un montāžas virsmu ierīkojiet ūdensnecaurlaidīgu blīvi, izmantojot silikonu vai līdzīgu aizdari.

1. Lai izvairītos no iespējamā elektrotrieciena, izslēdziet strāvas padevi sadales kārbā.
2. Noņemiet montāžas plāksni (B) no armatūras aizmugurējās plāksnes (G) un novietojiet kupoluzgriežņus (A) vēlākai lietošanai.
3. Novietojiet montāžas plāksni (B) cieši pret sienu vēlāmajā montāžas vietā. Izmantojot ārpus montāžas plāksnes caurumus (I) kā orientieri, atzīmējiet, kur jāurbj izmēģinājuma caurumi. **PIEZĪME.** Montāžas plāksnes (B) caurumiem jāatrodas 45 grādu slīpumā pret gaismekli, lai tas nokarātos taisni.
4. Ievietojiet divus plastmasas enkurus (D) izmēģinājuma atverēs (ģipškartona griestiem).
5. Izveriet gaismekļu vadus cauri montāžas plāksnes caurumam (I) lai tos vēlāk pieslēgtu elektrībai.
6. Savienojiet ārējās montāžas plāksnes caurumus ar plastmasas āķiem (D) (ja attiecināms). Nostipriniet montāžas plāksni (B) nepieciešamajā vietā ar kokskrūvēm (E). Ievietojiet plastmasas āķi (L)
7. Izveidojiet elektrisko pieslēgumu, atskrūvējot spaiļu skrūves, kas atrodas uz spaiļu bloka (F) un ievietojiet strāvavadošo, neitrālo izvadu. (skat 1. att.)
8. Pievelciet skrūvspailes. Pārbaudiet, vai vadi nav izkļiedīti.
9. Novietojiet aizmugurējo plāksni (G) pāri montāžas plāksnei (B), salāgojot aizmugurējās plāksnes atvērumus, kas atrodas uz aizmugurējās plāksnes virsmas, ar montāžas plāksnes skrūvju caurumiem (B).
10. Nostipriniet ar starpliku (C) un kupoluzgriezni (A).
11. Ieslēdziet strāvas padevi sadales kārbā.

## LT MONTAVIMO IR LAIDŲ TIESIMO INSTRUKCIJA

**PASTABA:** pavaizduota ornamento līnija gali nesupti su jūsu šviestuvu. Tačiau montavimo instrukcija yra skirta būtent šiam šviestuvui.

Šio šviestuvo apšvietimo šaltinis nekeičiamas; išsieikvojus šviesos šaltiniui, turi būti keičiamas visas šviestuvus.

**PERSPĖJIMAS:** prietaisuose, kurie numatyti naudoti lauke ir drėgnose vietose, tarp prietaiso ir montavimo paviršiaus reikia padaryti vandeniui atsparų sandariklį, naudojant silikoną arba panašų glaistą.

1. Vengdami elektros smūgio, elektros maitinimo dėžėje išjunkite elektros maitinimą.
2. Nuimkite montavimo plokštelę (B) nuo šviestuvo galinės plokštelės (G) ir atidėkite į šalį veržles (A).
3. Prie sienos, numatytoje montuoti vietoje pridėkite montavimo plokštę (B). Orientuodamiesi pagal išorinės montavimo plokštės skylę (I), pasižymėkite, kur turėtų būti gręžiamos papildomos skylės.
4. **PASTABA:** montavimo plokštės (B) skylės turi būti 45 laipsnių kampu, kad šviestuvus kabėtų tiesiai.
5. Į papildomas skylės įstatykite du plastmasinius inkarinius tvirtinimo elementus (D) (tvirtinant prie gipso kartono lubų).
6. Įverkite šviestuvo laidus per montavimo plokštės skylę (I), kad vėliau juos panaudotumėte elektriniam sujungimui.
7. Išorinės montavimo plokštės skylės sulygiuokite su plastikiniai inkariniais tvirtinimo elementais (D) (jei naudojama). Montavimo plokštę (B) pritvirtinkite medvaržčiais (E). Įkiškite plastikinį inkarinį tvirtinimo elementą (L).
7. Sujunkite elektros laidus gnybtų bloke (F) atsukdami gnybtų varžtus ir prijungdami fazės ir neutralės laidus. (Žr. 1 pav.)
8. Priveržkite terminalo varžtus. Įsitinkinkite, kad nėra nesujungtų laidų.
9. Uždėkite galinę plokštelę (G) ant montavimo plokštės (B), išlygiuodami galinės plokštės kampuose esančias angas su montavimo plokštės varžtų angomis (B).
10. Prisukite vietoje, naudodami žiedą (C) ir akląsias veržles (A).
11. Įjunkite maitinimą į elektros maitinimo dėžę.

## SK POKYNY PRE MONTÁŽ A ZAPOJENIE

POZNÁMKA: Grafika na obrázku nemusí úplne zodpovedať dodanému svietidlu. Pokyny na inštaláciu sa však vzťahujú aj k tomuto svietidlu.

Svetelný zdroj v tomto svietidle nie je vymeniteľný; keď skončí doba životnosti, je potrebné vymeniť celé svietidlo.

POZOR: Pre svietidlá označené na použite vonku a v mokrom prostredí vytvorte vodotesné tesnenie medzi svietidlom a montážnym povrchom pomocou silikónu alebo podobného prúžkovadla.

1. Vypnite napájanie na poistkovej krabici, aby ste predišli úderom elektrickým prúdom.
2. Odstráňte montážnu platňu (B) zo zadnej dosky držiaka (G) a odložte prevlečné matice (A) pre neskoré použitie.
3. Priložte zapustenie montážnej platne (B) ku stene na želanom mieste montáže. Pomocou vonkajšieho montážneho otvoru (I) ako vodiaceho prvku označte, kde sa majú vyvrtať otvory. POZNÁMKA: Otvory montážnej platne (C) musia byť v uhle 45 stupňov, aby bolo svietidlo zavesené rovno.
4. Osadte dve plastové rozperky (D) do pilotných otvorov (pre sadrokartón).
5. Navlečte upevňovacie dróty cez otvor montážnej platne (I) pre neskoršie použitie elektrických pripojení.
6. Vyrovnajte otvory vonkajšej montážnej platne s plastovými kotvami (D) (ak sú dostupné). Montážnu platňu (B) zaistíte na mieste pomocou drevených skrutiek (E). Vložte plastovú kotvu (L).
7. Uvoľnite pripevňovacie skrutky na svorkovnici (F), svietidlo pripojte na napájanie zapojením vodičov pod napätím a neutrálnych vodičov. (pozri obr. 1)
8. Uťahnite pripevňovacie skrutky. Ubezpečte sa, že žiadny drôt nie je zblúdený.
9. Umiestnite zadnú platňu (G) ponad montážnu platňu (B) narovnaním otvorov zadnej platne na povrchu na zadnej platni s otvormi na skrutky na montážnej platni (B).
10. Zaistíte na mieste podložkou (C) a uzavretou maticou (A).
11. Opäť zapnite napájanie na poistkovej krabici.

## CZ POKYN K MONTÁŽI A ZAPOJENÍ

POZNÁMKA: Zobrazené kresby nemusejí presne odpovídať príloženému zařízení. Pokyny k instalaci se však týkají tohoto zařízení.

Světelný zdroj tohoto svítidla není vyměnitelný; když světelný zdroj dosáhne konce své životnosti, je nutné vyměnit celé svítidlo.

POZOR: U zařízeních určených pro venkovní a vlhké umístění použijte vodotěsné těsnění mezi zařízením a montážním povrchem pomocí silikonu nebo podobného utěsnění.

1. Vypněte napájení obvodu, abyste zabránili možnému úrazu elektrickým proudem.
2. Odstraňte montážní desku (B) ze zadní desky svítidla (G) a odložte převlečné matice (A) pro pozdější použití.
3. Umístěte montážní desku (B) tak, aby byla v požadovaném místě montáže v jedné rovině se stropem. Použijte vnější otvor v montážní desce (I) jako vodičko a označte, kde mají být vyvrtány pilotní otvory. POZNÁMKA: Otvory v montážní desce (B) musejí být v úhlu 45 stupňů, aby bylo svítidlo zavěšeno rovno.
4. Vložte dvě plastové kotvy (D) do otvorů pro piloty (pro sadrokarton).
5. Protáhněte dráty svítidla otvorem montážní desky (I) pro pozdější možnost elektrického připojení.
6. Zarovnejte vnější otvory v montážní desce s plastovými kotvami (D) (pokud je to možné). Zajistěte montážní desku (B) na místě s použitím vrutů (E). Vložte plastovou kotvu (L).
7. Proveďte elektrické zapojení uvolněným svorkovým šroubům na svorkovnici (F) a zapojením proudové a nulové svorky. (viz obr. 1)
8. Uťahněte svorkové šrouby. Ujistěte se, že se na zařízením nenacházejí zbytečné kabely.
9. Umístěte zadní desku (G) nad montážní desku (B) tak, že vyrovnáte otvory zadní desky na povrchu zadní desky s otvory pro šrouby na montážní desce (B).
10. Zajistěte pomocí podložky (C) a matice (A).
11. Zapněte napájení v napájecí skříni.

## SLO NAVODILA ZA MONTAŽO IN OŽIČENJE

OPOMBA: Prikazane skice se morda povsem ne ujemajo s priloženo svetilko. Vendar pa navodila za namestitev vsekakor veljajo za to svetilko.

Svetlobnega vir tega svetila ni mogoče zamenjati; ko svetlobni vir doseže svojo življenjsko dobo, je treba zamenjati celotno svetilo.

POZOR: Pri svetilkah, označenih kot primerne za uporabo na prostem in v mokrem okolju, zagotovite vodotesno zatesnitev med svetilko in montažno površino s pomočjo silikona ali podobnega.

1. Izključite varovalko v omarici z varovalkami, da preprečite nevarnost električnega udara.
2. S hrbtne plošče luči (G) odstranite montažni nosilec (B) in shranite krovne matice (A) za kasnejšo uporabo.
3. Montažni nosilec (B) poravnajte s steno na zelenem položaju pritrditve. Kot vodilo uporabite zunanjo odprtino na montažnem nosilcu in označite mesta, kjer bodo izvrtene vodilne luknje. OPOMBA: Da bi svetilka visela ravno, morajo biti odprtine montažnega nosilca (B) nameščene pod kotom 45 stopinj.
4. Vstavite plastična vložka (D) v pilotni luknji (pri suhomontažnem stropu).
5. Žice svetilke napeljite skozi odprtino na montažnem nosilcu (I) za kasnejšo uporabo električnih priključkov.
6. Zunanje odprtine na montažnem nosilcu poravnajte s plastičnimi vložki (D) (če so na voljo). Pritrdite montažno ploščo (B) z lesenimi vijaki (E). Vstavite plastično sidro (L).
7. Vzpostavite električno povezavo tako, da popustite vijake sponk na spončnici (F) in vstavite nevtralne priključke z napetostjo. (Glej sliko 1.)
8. Zategnite privojne vijake. Zagotovite, da nobena žica ne štrli ven.
9. Hrbtno ploščo (G) namestite čez montažni nosilec (B) tako, da odprtine na površini hrbtne plošče poravnate z navojnimi luknjami na montažnem nosilcu (B).
10. Fiksirajte s tesnilom (C) in krovno matico (A).
11. Ponovno vključite varovalko v omarici.

## HR UPUTE ZA MONTAŽU I OŽIČENJE

NAPOMENA: Prikazani grafički materijal možda neće točno odgovarati priloženom rasvjetnom tijelu. Međutim, upute za ugradnju vrijede za ovo rasvjetno tijelo.

Izvor svjetlosti u ovoj svjetiljci ne može se zamijeniti; kad izvor svjetlosti postigne kraj svojeg vijeka trajanja, potrebno je zamijeniti cijelu svjetiljku.

OPREZ: Kod rasvjetnih tijela namijenjenih za upotrebu u vanjskim prostorima i na vlažnim mjestima, pobrinite se za vodonepropusno zatvaranje spoja rasvjetnog tijela i površine za montažu pomoću silikona ili sličnog sredstva za brtvljenje.

1. Isključite napajanje na razvodnoj kutiji da biste izbjegli mogući električni udar.
2. Uklonite montažnu ploču (B) sa stražnje ploče učvršćenja (G) i spremite matice (A) za kasniju uporabu.
3. Postavite montažnu ploču (B) u istoj razini sa zidom na željeno mjesto montiranja. Koristite vanjsku rupicu za montažu ploče (I) kao vodič kako biste označili gdje treba bušiti rupe. NAPOMENA: Rupice montažne ploče (B) moraju biti na 45 stupnjeva kako bi pričvršćenje moglo biti pravo.
4. Umetnite dva plastična sidra (D) u rupe vodilje (za gipsani zid).
5. Učvršćivanje navoja vodi kroz otvor za montažnu ploču (I) za kasniju upotrebu električnih veza.
6. Poravnajte vanjske rupe na montažnoj ploči s plastičnim sidrima (D) (ako je primjenjivo). Pričvrstite montažnu ploču (B) na mjestu pomoću drvenih vijaka (E). Umetnite plastično sidro (L).
7. Uspostavite električnu vezu otpuštanjem vijaka terminala na bloku terminala (F) i umetanjem neutralnih terminala pod naponom. (vidi sl.1)
8. Pritegnite vijke terminala. Pobrinite se da nema preostalih žica.
9. Uspostavite električnu vezu otpuštanjem vijaka terminala na bloku terminala (F) i umetanjem neutralnih terminala pod naponom. (vidi sl.1)
10. Pričvrstite ga na mjestu pomoću podloške (C) te čahuraste matice (A).
11. Ponovno uključite napajanje na razvodnoj kutiji.

## H SZERELÉSI ÉS BEKÖTÉSI UTASÍTÁSOK

MEGJEGYZÉS: A vonalas rajz lehetséges, hogy nem teljesen felel meg a berendezésnek. Azonban a telepítési utasítások erre a berendezésre vonatkoznak.

Ennek a világítási armatúrának a fényforrásra nem cserélhető; az egész armatúrát ki kell cserélni, amikor a fényforrás eléri élettartama végét.

VIGYÁZAT: A kültéri és nedves környezetben is használható szerelvények esetében gondoskodjon a vízzáró tömítésről a szerelvény és a szerelési felület között, szilikon vagy hasonló tömörítőanyag felhasználásával.

1. Az elektromos áramütés elkerülése érdekében áramtalanítsa az áramkört.
2. Távolítsa el a szerelőlapot (B) a szerelvény hátlapjáról (G) és őrizze meg a papkás anyákat (A) a későbbi felhasználáshoz.
3. Helyezze a szerelőlemezt (B) a fallal egy síkban a kívánt rögzítési helyre. A szerelőlemez (I) külső furatainak felhasználásával jelölje meg a vezetőfuratok fúrásának helyét.  
MEGJEGYZÉS: A szerelőlemeznek (B) 45 fokban kell lennie ahhoz, hogy a szerelvényt egyenes lehessen függeszteni.
4. Helyezzen két műanyag tiplit (D) a vezetőfuratokba (gipszkarton esetén).
5. Fűzze át a függeszték vezetékeit a szerelőlemez (I) furatán a későbbi villamos bekötéshez.
6. Igazítsa a külső szerelőlap lyukait a műanyag horonyokhoz (D) (ha lehetséges). Rögzítse a szerelőlapot (B) a végleges helyén facsavarokkal (E). Helyezze be a műanyag hornyokat (L).
7. Hozzon létre elektromos csatlakozást úgy, hogy meglazítja a csatlakozó csavarokat a sorkapocstesten (FM) és felszereli az élő, nullás sorkapocsokat. (ld. 1. ábra)
8. Húzza meg a szorítókapcsokat. Győződjön meg róla, hogy nincsenek szabadon álló vezetékek.
9. A hátlapon levő felület nyílásainak a szerelőlapon (B) levő csavarozó furatokra igazításával állítsa be a hátlapot (G) a szerelőlap (B) fölé.
10. Rögzítse a helyére alátéttel (C) és fedő anyacsavarral (A).
11. Helyezze ismét áram alá az áramkört.

## BG ИНСТРУКЦИИ ЗА МОНТАЖА И ОКАБЕЛЯВАНЕТО

ЗАБЕЛЕЖКА: Даденото черно-бяло изображение може да не съответства точно на доставеното осветително тяло. Инструкциите за монтаж обаче съответстват точно на това осветително тяло.

Светлинният източник на това осветително тяло не може да се подменя; след изтичане на експлоатационния срок на светлинния източник трябва да се подмени цялото осветително тяло.

ВНИМАНИЕ: За осветителни тела с маркировка за употреба на открити и влажни места осигурете непромокаемо уплътнение между осветителното тяло и монтажната повърхност, като използвате силикон или подобно средство за запечатване.

1. Изключете захранването от електрическото табло, за да не се допусне евентуален електрически удар.
2. Отстраняване на монтажната конзола (B) от задната планка на осветителното тяло (G) и запазете глухите гайки (A), за да ги използвате по-късно.
3. Поставете монтажната планка (B) наравно със стената на желаното местоположение за монтаж. Като използвате външния отвор на монтажната планка (I) за ориентир, отбележете къде трябва да се пробият водещи отвори.  
ЗАБЕЛЕЖКА: Отворите на монтажната планка (B) трябва да бъдат на 45 градуса, за да виси осветителното тяло отвесно.
4. Вкарайте два пластмасови анкера (D) във водещите отвори (за гипскартон).
5. Прокарайте проводниците на осветителното тяло през отвора (I) на монтажната планка за свързване с електрическата мрежа по-късно.
6. Подравнете външните отвори на монтажната конзола спрямо пластмасовите дюбели (D) (ако е приложимо). Закрепете монтажната конзола (B) на място с помощта на винтове за дърво (E). Вкарайте пластмасовите дюбели (L).
7. Направете електрическо свързване, като разхлабете клемните винтове върху клеморедата (F) и пхнете фазовия и неутралния проводник в клемите. (вижте фиг. 1)
8. Затегнете клемните винтове. Уверете се, че няма свободно стърчащи проводници.
9. Поставете задната планка (G) върху монтажната конзола (B), като изравните отворите по повърхността на задната пластина с отворите за винтовете на монтажната конзола (B).
10. Фиксирайте на място с шайбата (C) и капачката (A).
11. Включете отново захранването от електрическото табло.

## RO INSTRUCȚIUNI PENTRU MONTARE ȘI CONEXIUNI

NOTĂ: Elementele decorative prezentate pot să difere de cele ale corpului de iluminat atașat. Totuși, instrucțiunile de instalare se aplică și pentru acest corp de iluminat.

Sursa de lumină a acestui corp de iluminat nu poate fi înlocuită; când sursa de lumină ajunge la sfârșitul duratei sale de viață, întregul corp de iluminat trebuie înlocuit.

ATENȚIE: În cazul corpurilor de iluminat etichetate pentru utilizare la exterior și în locuri cu umiditate, asigurați o etanșare la apă între corpul de iluminat și suprafața de montare, folosind silicon sau alt etanșant similar.

1. Deconectați alimentarea la tabloul de siguranțe pentru a evita posibilitatea de electrocutare.
2. Îndepărtați placa de montare (B) de pe placa spate (G) a elementului de prindere și păstrați piulițele infundate (A) pentru utilizarea ulterioară.
3. Așezați placa de montare (B) lipită de plafon în locul dorit. Folosind orificiile exterioare de pe placa de montare (I), marcați locul în care vor fi realizate orificiile pilot.  
NOTĂ: Orificiile plăcii de montare (B) trebuie să fie la un unghi de 45 de grade pentru ca elementul de prindere să stea drept.
4. Introduceți două ancore din plastic (D) în găurile pilot (pentru plafoane din gips carton).
5. Cablurile elementelor de prindere cu fir trebuie să pătrundă prin orificiul plăcii de montare (I) pentru utilizarea ulterioară a conexiunilor electrice.
6. Aliniați orificiile exterioare ale plăcii de montare cu ancorele din plastic (D) (dacă este cazul). Fixați placa de montare (B) pe poziție folosind șuruburi pentru lemn (E). Introduceți ancora din plastic (L).
7. Realizați conexiunea electrică prin slăbirea șuruburilor bornelor de la blocul de conexiuni (F) și introducerea terminalelor active și neutre. (a se vedea Fig. 1)
8. Strângeți șuruburile bornelor. Asigurați-vă că nu există fire libere.
9. Poziționați placa spate (G) peste placa de montare (B) prin alinierea deschiderilor plăcii spate pe suprafața respectivei plăci cu orificiile pentru șuruburi pe placa de montare (B).
10. Fixați pe poziție cu șaiba (C) și piulița capac (A).
11. Reconectați alimentarea la tabloul de siguranțe.

## GR ΟΔΗΓΙΕΣ ΣΤΕΡΕΩΣΗΣ ΚΑΙ ΚΑΛΩΔΙΩΣΗΣ

ΣΗΜΕΙΩΣΗ: Οι παραστάσεις στα σχέδια μπορεί να μην ανταποκρίνονται επακριβώς στο περιεχόμενο φωτιστικό. Οι οδηγίες εγκατάστασης ωστόσο ισχύουν για το προκειμένο φωτιστικό.

Η πηγή φωτός αυτού του φωτιστικού δεν μπορεί να αντικατασταθεί. Όταν λήξει ο κύκλος ζωής της πηγής φωτός, θα πρέπει να αντικατασταθεί ολόκληρο το φωτιστικό.

ΠΡΟΣΟΧΗ: Για φωτιστικά που προβλέπονται για χρήση σε εξωτερικούς και υγρούς χώρους να παρέχετε ένα υδατοστεγές στεγανωτικό μεταξύ του φωτιστικού και της επιφάνειας στερέωσης χρησιμοποιώντας σιλικόνη ή παρόμοιο στεγανωτικό.

1. Απενεργοποιήστε την τροφοδοσία στο ασφαλειοκιβώτιο, για να αποφύγετε πιθανή ηλεκτροπληξία.
2. Αφαιρέστε τη βάση στήριξης (B) από την πίσω βάση του φωτιστικού (G) και φυλάξτε τα τυφλά παξιμάδια (A) για αργότερα.
3. Τοποθετήστε τη βάση στήριξης (B) επίπεδα στον τοίχο, στο σημείο που επιθυμείτε να τη στερεώσετε. Χρησιμοποιήστε την εξωτερική οπή της πλάκας στερέωσης (I) ως οδηγό, για να σημάδεψετε τα σημεία στα οποία θα ανοίξετε τις προκαταρκτικές οπές.  
ΣΗΜΕΙΩΣΗ: Οι οπές της βάσης στήριξης (B) πρέπει να έχουν γωνία 45 βαθμών για να κρέμεται ίσια το φωτιστικό.
4. Εισάγετε δύο πλαστικές ούπες (D) στις προκαταρκτικές οπές (για γυψοσανίδες).
5. Περάστε τα καλώδια του φωτιστικού μέσα από την οπή της πλάκας στερέωσης (I) για αργότερα.
6. Ευθυγραμμίστε τις εξωτερικές οπές της πλάκας στερέωσης με τις πλαστικές ούπες (D) (αν ισχύει). Ασφαλίστε τη βάση στήριξης (B) στη θέση της, χρησιμοποιώντας ξυλόβιδες (E). Εισάγετε την πλαστική ούπα (L).
7. Αποκαταστήστε την ηλεκτρική σύνδεση, χαλαρώνοντας τις βίδες των ακροδεκτών στο μπλοκ ακροδεκτών (F) και συνδέοντας τον ρευματοφόρο και τον ουδέτερο ακροδέκτη. (βλ. εικόνα 1)
8. Σφίξτε τις βίδες των ακροδεκτών. Βεβαιωθείτε ότι δεν υπάρχουν αδέσποτα καλώδια.
9. Τοποθετήστε την πίσω βάση (G) επάνω από τη βάση στήριξης (B) ευθυγραμμίζοντας τα ανοίγματα στην επιφάνεια της πίσω βάσης με τις οπές βιδών στη βάση στήριξης (B).
10. Στερεώστε την στη θέση της με τη ροδέλα (C) και το τυφλό παξιμάδι (A).
11. Ενεργοποιήστε πάλι την τροφοδοσία στο ασφαλειοκιβώτιο.

## TR MONTAJ VE KABLO BAĞLANTI TALİMATLARI

NOT: Gösterilen çizimler armatür ile tam olarak eşleşmeyebilir. Ancak yine de montaj talimatları bu armatüre uygulanabilir.

Lambanın ışık kaynağı değiştirilemez; ışık kaynağı kullanım ömrünün sonuna ulaştığında lamba komple değiştirilmelidir.

DİKKAT: Dış mekanda ve ıslak mekanda kullanıma uygun olarak etiketlenmiş armatürler için, silikon veya benzeri dolgu malzemesi kullanarak armatür ve montaj yüzeyi arasında su geçirmez bir sızdırmazlık sağlayın.

1. Olası elektrik çarpmalarını önlemek için, devre kutusundan gücü kapatın.
2. Bağlantı plakasını (B) armatür arka plakasından (G) çıkarın ve başlıklı somunu (A) daha sonra kullanmak üzere saklayın.
3. Montaj plakasını (B) istenen montaj yerine duvarla aynı hizada olacak şekilde yerleştirin. Dış mekan montaj plakası deliğini (I) kılavuz olarak kullanarak, pilot deliklerin açılacağı yerleri işaretleyin.

NOT: Armatürün düz şekilde asılması için montaj plakası (B) delikleri 45 derece olmalıdır.

4. Pilot deliklere iki adet plastik dübel (D) yerleştirin (alçıpan için).
5. Daha sonra elektrik bağlantılarını yapmak için armatür tellerini montaj plakası deliğinden (I) geçirin.
6. Dış bağlantı plakası deliklerini plastik dübellerle (D) (varsa) hizalayın. Bağlantı plakasını (B) açığa vidaları (E) ile yerine sabitleyin. Plastik dübeli (L) takın.
7. Elektrik bağlantısını yapmak için terminal bloğu (F) üzerindeki terminal vidalarını gevşetin ve faz ile nötr terminalleri takın. (bkz. şek. 1)
8. Terminal vidalarını sıkın. Boşta kalan tel olmadığından emin olun.
9. Arka plakanın yüzeyindeki arka plaka açıklıklarını bağlantı plakasındaki (B) vida delikleriyle hizalayarak, arka plakayı (G) bağlantı plakası (B) üzerine yerleştirin.
10. Rondela (C) ve kapak somunu (A) ile yerine sabitleyin.
11. Devre kutusunda gücü tekrar açın.



**FIGURE 2.**

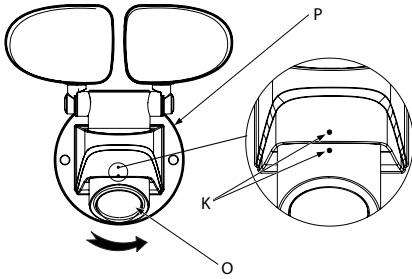

**FIGURE 3.**

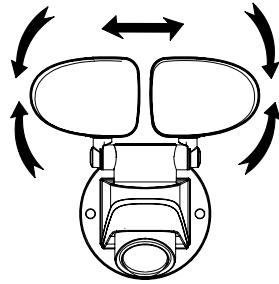

**FIGURE 4.**

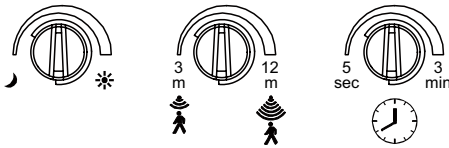

**FIGURE 5.**

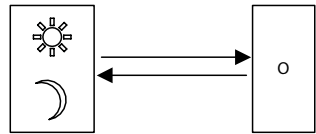

**FIGURE 6.**

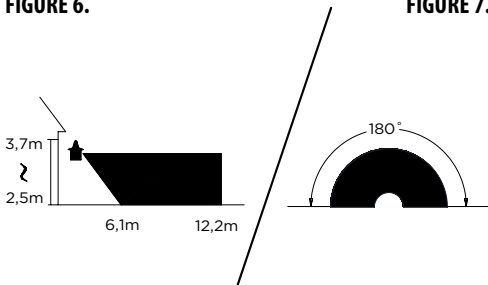

**FIGURE 7.**

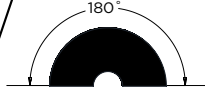

**FIGURE 8.**

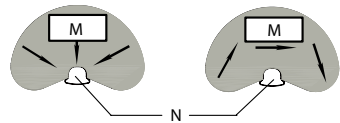

## GB FUNCTION AND OPERATION

### Turn on the power at fuse or circuit box.

Adjusting the Sensor Head:

1. After all motion sensor adjustments are completed, rotate the motion sensor (O) so the controls are facing mounting bracket (P) and two dots (K) are in alignment. (See Fig. 2)
2. Sensitivity of Motion Sensor
  - You can adjust the sensitivity of the motion sensor (O) by using the "MOTION SENSITIVITY" selector located at the back of the sensor (See Fig. 4). Walk through the detection zone at the farthest distance you wish to detect motion.  
Note: Range set too high may increase false triggering.
  - Adjust motion sensor (O) sensitivity to achieve desired performance.
  - Approximate range for each setting from 3m to 12m.

Adjusting the Light Head:

1. Gently grasp the light heads and move them up or down, left or right to adjust the light coverage area. (See Fig. 3)
2. Keep the light heads 30° below horizontal to avoid water damage and electrical shock.

**Note: When power is first applied, the light will turn on. The sensor will take 30 seconds to warm up.**

1. "☼" MODE (daytime and nighttime operation) (See Fig. 4)
  - Set the knob to "☼" position, the light turns on after expiration of the warm-up period, It stays on when motion is detected.  
When motion is no longer detected, it remains on for the predetermined shut-off delay time as you set (5s~3min), and then turns off automatically.
  - In "☼" mode, can test lighting and sensitivity.
2. "☾" MODE (nighttime operation only) (See Fig. 4)
  - Set the knob to "☾" position, the light turns on after expiration of the warm-up period, it stays on when motion is detected.  
When motion is no longer detected, it remains on for the predetermined shut-off delay time as you set (5s~3min), and then turns off automatically.
  - The light will turn off automatically at dawn.
3. Manual Override MODE (See Fig. 5)
  - To shift to the manual override mode (O), turn the wall switch "OFF", then turn it "ON" within 3 seconds. The light will remain on all night long. To shift back to the "☼" or "☾" mode, turn the wall switch "OFF", then turn it "ON" within 3 seconds again.
  - The light will turn off automatically at dawn.

### CUSTOMIZATION OPTIONS

#### Shut-off Delay

- The shut-off delay is the length of time the light will stay at brightness after motion (M) is detected.
- You can set the shut-off delay by rotating the delay time knob arrow so it points to the desired time setting within "TIME" range (5s~3min). To increase the shut-off delay, turn the knob clockwise. To decrease the shut-off delay, turn the knob counterclockwise.

#### NOTES

1. The sensitivity of the motion sensor will increase as the environmental temperature gets cooler. For best performance, gently clean the lens with a soft cloth every 1 or 2 months to assure maximum sensitivity.
2. For best performance, install fixture at least 2,5m above the ground. At such a height, the fixture will provide a detection distance of up to 12m at 25 degrees Celsius. (See Fig. 6)
3. The sensor (N) detects movement across a detection range of 180 degrees. (See Fig. 7)
4. The sensor (N) will be more sensitive to motion (M) across its detection path than motion (M) directly towards it. (See Fig. 8)
5. To reduce possible nuisances, do not mount the fixture near a heat source like an air conditioner, vent or furnace exhaust, or in a direction facing any reflecting object or other light source.

## D FUNKTION UND BEDIENUNG

### Schalten Sie die Stromversorgung am Sicherungs- oder Schaltkasten ein.

Einstellen des Sensorkopfes:

1. Nachdem Sie alle Einstellungen des Bewegungssensors vorgenommen haben, drehen Sie den Bewegungssensor (O) so, dass die Bedienelemente zur Montagehalterung (P) zeigen und die beiden Punkte (K) aufeinander ausgerichtet sind. (siehe Abb. 2)
2. Empfindlichkeit des Bewegungssensors
  - Sie können die Empfindlichkeit des Bewegungssensors (O) über den Wahlschalter "MOTION SENSITIVITY" auf der Rückseite des Sensors einstellen (siehe Abb. 4). Durchqueren Sie den Erfassungsbereich des Sensors in der weitesten Entfernung, in der Bewegungen erfasst werden sollen. Hinweis: Wenn Sie diesen Bereich zu groß einstellen, können vermehrt Fehlauflösungen auftreten.
  - Stellen Sie den Bewegungssensor (O) auf die gewünschte Empfindlichkeit ein.
  - Der ungefähre Einstellbereich liegt zwischen etwa 3 und 12 Metern.

Einstellen der Lampenköpfe:

1. Bewegen Sie die Lampenköpfe per Hand vorsichtig nach oben oder unten, links oder rechts, um den Ausleuchtungsbereich einzustellen. (siehe Abb. 3)
2. Halten Sie bei den Lampenköpfen einen Neigungswinkel von 30° unter der Horizontalen ein, damit kein Wasser eindringen und Schäden und Stromschläge verursachen kann.

### Hinweis: Beim ersten Einschalten der Stromversorgung schaltet sich die Lampe ein. Der Sensor benötigt 30 Sekunden zum Aufwärmen.

1. "☼" MODE (Tag- und Nachtbetrieb) (siehe Abb. 4)
  - Stellen Sie den Knopf auf die Position "☼"; die Leuchte schaltet sich nach Ablauf der Aufwärmzeit ein. Sie bleibt an, wenn eine Bewegung erfasst wird. Wenn keine Bewegung mehr erfasst wird, bleibt sie für die Dauer der von Ihnen eingestellten Abschaltverzögerung (5 s bis etwa 3 min) eingeschaltet und schaltet sich dann automatisch aus.
  - Im Modus "☼" können Sie die Beleuchtung und Empfindlichkeit testen.
2. "☾" MODE (nur Nachtbetrieb) (siehe Abb. 4)
  - Stellen Sie den Knopf auf die Position "☾"; die Leuchte schaltet sich nach Ablauf der Aufwärmzeit ein. Sie bleibt an, wenn eine Bewegung erfasst wird. Wenn keine Bewegung mehr erfasst wird, bleibt sie für die Dauer der von Ihnen eingestellten Abschaltverzögerung (5 s bis etwa 3 min) eingeschaltet und schaltet sich dann automatisch aus.
  - Die Leuchte schaltet sich bei Sonnenaufgang automatisch aus.
3. Manueller Überbrückungsmodus (siehe Abb. 5)
  - Um in den manuellen Überbrückungsmodus (O) zu wechseln, schalten Sie den Wandschalter AUS (auf "OFF") und dann innerhalb von 3 Sekunden wieder EIN (auf "ON"). Die Leuchte bleibt die ganze Nacht über eingeschaltet. Um zurück in den Modus "☼" oder "☾" zu wechseln, schalten Sie den Wandschalter erneut AUS (auf "OFF") und dann innerhalb von 3 Sekunden wieder EIN (auf "ON").
  - Die Leuchte schaltet sich bei Sonnenaufgang automatisch aus.

## ANPASSUNGSMÖGLICHKEITEN

### Abschaltverzögerung

- Die Abschaltverzögerung gibt an, wie lange die Leuchte nach der Erfassung einer Bewegung (M) eingeschaltet bleibt.
- Sie können die Abschaltverzögerung einstellen, indem Sie den Pfeil auf dem Knopf für die Verzögerungszeit so drehen, dass er auf die gewünschte Zeiteinstellung im Bereich "TIME" (5 s bis etwa 3 min) zeigt. Um eine längere Abschaltverzögerung einzustellen, drehen Sie den Knopf im Uhrzeigersinn. Um eine kürzere Abschaltverzögerung einzustellen, drehen Sie den Knopf gegen den Uhrzeigersinn.

### HINWEISE

1. Die Empfindlichkeit des Bewegungssensors nimmt mit sinkender Umgebungstemperatur zu. Für einen optimalen Betrieb und maximale Empfindlichkeit reinigen Sie die Linse alle 1 bis 2 Monate vorsichtig mit einem weichen Tuch.
2. Um die beste Leistung zu erzielen, bringen Sie die Leuchte mindestens 2,5 Meter über dem Boden an. In einer solchen Höhe bietet die Leuchte bei einer Temperatur von 25 °C eine Erfassungsreichweite von bis zu 12 Metern. (Siehe Abb. 6)
3. Der Sensor (N) erfasst Bewegungen über einen Erfassungsbereich von 180 Grad. (Siehe Abb. 7)
4. Der Sensor (N) reagiert auf Bewegungen (M) quer zu seinem Erfassungsweg empfindlicher als auf Bewegungen (M), die direkt auf ihn zukommen. (Siehe Abb. 8)
5. Um mögliche Störungen zu vermeiden, montieren Sie die Leuchte nicht in der Nähe von Wärmequellen wie Klimaanlage, Entlüftungsöffnungen oder Kaminen oder in einer Richtung, in der reflektierende Objekte oder andere Lichtquellen vorhanden sind.

## F FONCTION ET FONCTIONNEMENT

### Rétablissez le courant électrique sur le boîtier de fusibles ou le disjoncteur.

Ajustement de tête de capteur :

1. Une fois tous les ajustements du capteur de mouvement terminés, faites pivoter le capteur de mouvement (O) de sorte que les commandes soient face au support de montage (P) et que les deux points (K) soient en alignement. (Voir Fig.2)
2. Sensibilité du capteur de mouvement
  - Vous pouvez ajuster la sensibilité du capteur de mouvement (O) en utilisant le sélecteur "MOTION SENSITIVITY" (SENSIBILITÉ DE MOUVEMENT) situé au dos du capteur (voir Fig. 4). Marchez dans la zone de détection à l'endroit le plus éloigné auquel vous souhaitez que les mouvements soient détectés.
  - Note : Un réglage de plage excessif peut accroître les déclenchements par erreur.
  - Ajustez la sensibilité du capteur de mouvement (O) pour obtenir les performances souhaitées.
  - La plage estimée de chaque réglage s'étend de 3 m à 12 m environ.

Ajustement de tête d'éclairage:

1. Saisissez doucement les têtes d'éclairage et faites les monter ou descendre ou déplacez-les à droite et à gauche pour ajuster la zone de couverture de l'éclairage. (Voir Fig.3)
2. Maintenez les têtes d'éclairage à 30° sous l'horizontale pour éviter les dommages de l'eau ou une décharge électrique.

### **Note : Lors de la première mise sous tension, l'éclairage s'allume. Le capteur nécessite 30 secondes pour chauffer.**

1. MODE "☼" (fonctionnement diurne et nocturne) (voir Fig. 4)
  - Positionnez la molette sur "☼". L'éclairage s'allume après l'expiration de la période de préchauffage et reste allumé si un mouvement est détecté. Dès que le mouvement n'est plus détecté, il reste allumé pendant le délai d'extinction que vous avez réglé (5s~3min) puis s'éteint automatiquement.
  - En mode "☼", vous pouvez tester l'éclairage et la sensibilité.
2. MODE "☾" (fonctionnement nocturne uniquement) (Voir Fig. 4)
  - Positionnez la molette sur "☾". L'éclairage s'allume après l'expiration de la période de préchauffage et reste allumé si un mouvement est détecté. Dès que le mouvement n'est plus détecté, il reste allumé pendant le délai d'extinction que vous avez réglé (5s~3min) puis s'éteint automatiquement.
  - L'éclairage s'éteint automatiquement à l'aube.
3. MODE Priorité manuel (Voir Fig. 5)
  - Pour passer en mode de priorité manuel, positionnez l'interrupteur mural sur arrêt puis à nouveau sur marche dans les 3 secondes. L'éclairage reste allumé toute la nuit. Pour revenir au mode "☼" ou "☾", positionnez l'interrupteur mural sur arrêt puis à nouveau sur marche dans les 3 secondes.
  - L'éclairage s'éteint automatiquement à l'aube.

## OPTIONS DE PERSONNALISATION

### **Délai d'extinction**

- Le délai d'extinction est la durée pendant laquelle l'éclairage conserve sa luminosité après la détection d'un mouvement.
- Vous réglez le délai d'extinction en faisant tourner la molette de délai d'extinction pour la pointer sur le réglage de temps voulu sur la plage "TIME" (TEMPS) (5s~3min). Pour augmenter le délai d'extinction, tournez la molette dans le sens horaire. Pour réduire le délai d'extinction, tournez la molette dans le sens antihoraire.

## NOTES

1. La sensibilité du capteur de mouvement augmente à mesure que la température ambiante baisse. Pour le summum des performances, nettoyez délicatement la lentille avec un chiffon doux tous les 1 à 2 mois afin de préserver une sensibilité maximum.
2. Pour optimiser les performances, installez le luminaire au moins à 2,5 m environ au-dessus du sol. À cette hauteur, le luminaire assure une détection à une distance atteignant 12 m à 25 degrés Celsius. (Voir Fig. 6)
3. Le capteur (N) détecte un mouvement sur une plage de détection de 180 degrés. (Voir Fig. 7)
4. Le capteur est plus sensible au mouvement traversant son champ de détection plutôt qu'au mouvement s'approchant directement de lui. (Voir Fig. 8)
5. Pour réduire les nuisances possibles, ne montez pas le luminaire à proximité d'une source de chaleur comme un climatiseur, une ventilation ou une sortie de four, ni face à un objet réfléchissant ou une autre source de lumière.

## I FUNZIONAMENTO E USO

### Inserire l'alimentazione elettrica dal fusibile o dal quadro elettrico.

Regolare la testina del sensore:

1. Dopo che tutte le regolazioni del sensore di movimento sono state completate, ruotare il sensore di movimento (O) in modo che i controlli siano rivolti verso il supporto di montaggio (P) e che due punti (K) siano allineati. (Vedere la figura 2)
2. Sensibilità del sensore di movimento
  - La sensibilità del sensore di movimento (O) può essere regolata usando il selettore "SENSIBILITÀ MOVIMENTO" collocato sulla parte posteriore del sensore (vedere la figura 4). Camminare attraverso la zona di rilevamento fino alla distanza massima alla quale si desidera che il movimento sia rilevato.
  - Nota: l'impostazione troppo alta della portata può aumentare le attivazioni errate.
  - Regolare la sensibilità del sensore di movimento (O) per ottenere le prestazioni desiderate.
  - Portata approssimativa per ogni impostazione: da circa 3 metri a 12 metri.

Regolare la testina luminosa:

1. Afferrare delicatamente le testine luminose e muoverle in alto o in basso, a sinistra o a destra per regolare l'area coperta dalla luce. (Vedere la figura 3)
2. Tenere le testine luminose 30° sotto l'orizzontale per evitare danni idrici e scosse elettriche.

### **Nota: la luce si accenderà quando sarà alimentata con elettricità per la prima volta. Il sensore avrà bisogno di 30 secondi per riscaldarsi.**

1. MODALITÀ "☼" (funzionamento diurno e notturno) (vedere la figura 4)
  - Ruotare la manopola in posizione "☼"; la luce si accenderà dopo che sarà trascorso il tempo di riscaldamento e rimarrà accesa finché sarà rilevato il movimento.
  - Se non sono più rivelati movimenti, rimarrà accesa per il tempo di ritardo di spegnimento predeterminato impostato (da 5 s a 3 minuti) e quindi si spegnerà automaticamente.
2. MODALITÀ "☾" (solo funzionamento notturno) (vedere la figura 4)
  - Ruotare la manopola in posizione "☾"; la luce si accenderà dopo che sarà trascorso il tempo di riscaldamento e rimarrà accesa finché sarà rilevato il movimento.
  - Se non sono più rivelati movimenti, rimarrà accesa per il tempo di ritardo di spegnimento predeterminato impostato (da 5 s a 3 minuti) e quindi si spegnerà automaticamente.
  - La luce si spegnerà automaticamente all'alba.
3. MODALITÀ di annullamento manuale (vedere la figura 5)
  - Per passare alla modalità di annullamento manuale (O), portare l'interruttore a parete su "OFF" e quindi riportarlo su "ON" entro 3 secondi. La luce rimarrà accesa tutta la notte. Per tornare alla modalità "☼" o "☾", portare l'interruttore a parete su "OFF" e quindi riportarlo su "ON" entro 3 secondi.
  - La luce si spegnerà automaticamente all'alba.

## OPZIONI DI PERSONALIZZAZIONE

### Ritardo di spegnimento

- Il ritardo di spegnimento rappresenta il tempo in cui la luce rimane alla luminosità dopo che è stato rilevato il movimento (M).
- È possibile impostare il ritardo di spegnimento ruotando la freccia della manopola del tempo di ritardo fino a che non indica l'impostazione desiderata nella gamma "TEMPO" (da 5 secondi a 3 minuti). Per aumentare il ritardo di spegnimento, ruotare la manopola in senso orario. Per diminuire il ritardo di spegnimento, ruotare la manopola in senso antiorario.

### NOTE

1. La sensibilità del sensore di movimento aumenterà con la diminuzione della temperatura ambiente. Per ottenere le prestazioni migliori, pulire delicatamente la lente con un panno morbido ogni 1 o 3 mesi per garantire la massima sensibilità.
2. Per ottenere le prestazioni migliori, installare l'apparecchiatura circa 2,5 metri al di sopra del suolo. A questa altezza, l'apparecchiatura fornirà la distanza di rilevazione fino a circa 12 metri a una temperatura di 25 °C. (Vedere la figura 6)
3. Il sensore (N) rileva il movimento nella gamma di rilevamento di 180 gradi. (Vedere la figura 7)
4. Il sensore (N) sarà più sensibile al movimento (M) attraverso il proprio percorso di rilevamento rispetto che al movimento (M) direttamente verso di esso. (Vedere la figura 8)
5. Per ridurre i possibili disturbi, non montare l'apparecchiatura vicino a una fonte di calore come un condizionatore d'aria, un ventilatore o un comignolo o rivolta verso un oggetto rifrangente o un'altra fonte di luce.

## NL WERKING EN BEDIENING

### Schakel de stroom in bij de zekerings- of schakelkast.

Afstellen van de sensorkop:

1. Nadat alle aanpassingen van de bewegingssensor zijn voltooid, draait u de bewegingssensor (O) zodat de bedieningselementen naar de montagebeugel (P) zijn gericht en de twee punten (K) in één lijn zijn. (Zie Afb.2)
2. Gevoeligheid van de bewegingssensor
  - U kunt de gevoeligheid van de bewegingssensor (O) aanpassen met behulp van de "MOTION SENSITIVITY"-keuzeschakelaar aan de achterkant van de sensor (zie Afb. 4). Loop door de detectiezone op de verste afstand die u wenst te detecteren.
  - Opmerking: Een te hoog ingesteld bereik kan de kans op een foutieve activering vergroten.
  - Pas de gevoeligheid van de bewegingssensor (O) aan om de gewenste prestaties te bereiken.
  - Het bereik bij benadering voor elke instelling reikt van ca. 3m tot 12m.

Afstellen van de lichtkop:

1. Pak de lichtkoppen voorzichtig vast en beweeg ze omhoog of omlaag, naar links of naar rechts om het lichtdekkingsgebied aan te passen. (Zie Afb.3)
2. Houd de lichtkoppen 30° horizontaal naar beneden om waterschade en elektrische schokken te voorkomen.

### Opmerking: Wanneer de stroom voor het eerst wordt ingeschakeld, zal het licht aan gaan. De sensor heeft 30 seconden nodig om op te warmen.

1. "☼"-MODUS (dag- en nachtwerking) (Zie Afb. 4)
  - Zet de knop in de "☼"-positie, de lamp gaat aan na afloop van de opwarmperiode en blijft branden als er beweging wordt waargenomen.
  - Wanneer er geen beweging meer wordt gedetecteerd, blijft deze ingeschakeld gedurende de vooraf ingestelde uitschakelvertragingstijd (5s~3min) en schakelt vervolgens automatisch uit.
2. "☾"-MODUS (alleen bij nachtwerking) (Zie Afb. 4)
  - Zet de knop in de "☾"-positie, de lamp gaat aan na afloop van de opwarmperiode en blijft branden als er beweging wordt waargenomen.
  - Wanneer er geen beweging meer wordt gedetecteerd, blijft deze ingeschakeld gedurende de vooraf ingestelde uitschakelvertragingstijd (5s~3min) en schakelt vervolgens automatisch uit.
  - Het licht gaat automatisch uit bij zonsopgang.
3. Handmatige onderdrukingsmodus (Zie Afb. 5)
  - Om naar de handmatige onderdrukingsmodus (O) om te schakelen, zet u de wandschakelaar "UIT" en vervolgens binnen 3 seconden "AAN". Het licht blijft de hele nacht branden. Om terug te schakelen naar de "☼"- of "☾"-modus, zet u de wandschakelaar "UIT" en vervolgens binnen 3 seconden weer "AAN".
  - Het licht gaat automatisch uit bij zonsopgang.

## AANPASSINGSMOGELIJKHEDEN

### Uitschakelvertraging

- De uitschakelvertraging is de duur van de tijd dat het licht op lichtsterkte blijft nadat er beweging (M) is waargenomen.
- U kunt de uitschakelvertraging instellen door de pijl van de vertragingstijdknop zo te draaien dat deze wijst naar de gewenste tijdinstelling binnen het "TIME"-bereik (5s~3min). Om de uitschakelvertraging te vergroten, draait u de knop met de klok mee. Om de uitschakelvertraging te verkleinen, draait u de knop tegen de klok in.

### OPMERKINGEN

1. De gevoeligheid van de bewegingssensor zal toenemen naarmate de omgevingstemperatuur koeler wordt. Voor de beste prestaties maakt u de lens om de 1 of 2 maanden voorzichtig schoon met een zachte doek om de maximale gevoeligheid te garanderen.
2. Installeer, voor de beste prestaties, de armatuur ten minste 2,5m boven de grond. Op zo'n hoogte zorgt de armatuur voor een detectieafstand tot 12m bij 25°C. (Zie Afb. 6)
3. De sensor (N) detecteert beweging binnen een detectiebereik van 180 graden. (Zie Afb. 7)
4. De sensor (N) zal gevoeliger zijn voor beweging (M) schuin over zijn detectiebaan dan beweging (M) direct op de sensor af. (Zie Afb. 8)
5. Om mogelijke overlast te verminderen, mag u de armatuur niet in de buurt van een warmtebron zoals een airconditioner, ontlufter of verwarmingsafvoer monteren, of in een richting die naar een reflecterend object of een andere lichtbron gericht is.

## E FUNCIONAMIENTO Y SERVICIO

### Encienda la alimentación en la caja de fusibles o circuitos.

Ajuste del cabezal del sensor:

1. Una vez realizados todos los ajustes del sensor de movimiento, gire el sensor de movimiento (O) de modo que los controles estén orientados hacia el soporte de montaje (P) y haya dos puntos (K) alineados. (Véase la fig. 2)
2. Sensibilidad del sensor de movimiento
  - Puede ajustar la sensibilidad del sensor de movimiento (O) mediante el selector "SENSIBILIDAD DE MOVIMIENTO" ubicado en la parte posterior del sensor (véase fig. 4). Atraviese la zona de detección a la máxima distancia a la que desee detectar movimiento.  
Nota: Un rango demasiado elevado puede aumentar la activación en falso.
  - Ajuste la sensibilidad del sensor de movimiento (O) para lograr el rendimiento deseado.
  - Rango aproximado para cada configuración de aprox. 3 m a aprox. 12 m.

Ajuste del cabezal de luz:

1. Sujete los cabezales de luz y muévalos hacia arriba, hacia abajo, hacia la izquierda o hacia la derecha para ajustar el área de cobertura de la luz. (Véase la fig. 3)
2. Mantenga los cabezales de luz 30° por debajo de la línea horizontal para evitar daños por agua y descargas eléctricas.

### Nota: La luz se enciende cuando se aplica energía por primera vez. El sensor tardará 30 segundos en calentarse.

1. MODO "☼" (servicio diurno y nocturno) (véase la fig. 4)
  - Coloque la perilla en posición "☼", la luz se enciende tras el período de calentamiento y permanece encendida cuando se detecta movimiento.  
Cuando ya no se detecta movimiento, permanece encendida durante el tiempo de retardo de apagado predeterminado establecido (5 s ~ 3 minutos) y, a continuación, se apaga automáticamente.
  - En el modo "☼", puede probar la iluminación y la sensibilidad.
2. MODO "☾" (solo servicio nocturno) (véase la fig. 4)
  - Coloque la perilla en posición "☾", la luz se enciende tras el período de calentamiento y permanece encendida cuando se detecta movimiento.  
Cuando ya no se detecta movimiento, permanece encendida durante el tiempo de retardo de apagado predeterminado establecido (5 s ~ 3 minutos) y, a continuación, se apaga automáticamente.
  - La luz se apagará automáticamente al amanecer.
3. MODO de anulación manual (véase la fig. 5)
  - Apague el interruptor de pared y enciéndalo tras 3 segundos para conmutar al modo de anulación manual (O). La luz permanecerá encendida durante toda la noche. Para volver al modo "☼" o "☾", apague el interruptor de pared y vuelva a encenderlo pasados 3 segundos.
  - La luz se apagará automáticamente al amanecer.

## OPCIONES DE PERSONALIZACIÓN

### Retardo de apagado

- El retardo de apagado representa el tiempo que la luz permanecerá encendida tras detectar movimiento (M).
- Puede configurar el retardo de apagado girando la flecha de la perilla de tiempo de retardo para adoptar el ajuste de tiempo deseado dentro del rango de "TIEMPO" (5 s ~ 3 minutos). Para aumentar el retardo de apagado, gire la perilla en el sentido de las agujas del reloj. Para reducir el retardo de apagado, gire la perilla en sentido contrario al de las agujas del reloj.

## NOTAS

1. La sensibilidad del sensor de movimiento aumentará a medida que descienda la temperatura ambiental. Para un mejor rendimiento, limpie la lente con un paño suave cada 1 o 2 meses para garantizar la máxima sensibilidad.
2. Para un mejor rendimiento, instale el aplique a, al menos, aprox. 2,5 m del suelo. A dicha altura, el aplique proporcionará una distancia de detección de hasta aprox. 12 m a 25 °C. (Véase la fig. 6)
3. El sensor (N) detecta movimiento en un rango de detección de 180 grados. (Véase la fig. 7)
4. El sensor (N) será más sensible al movimiento (M) en su trayectoria de detección que al movimiento (M) directamente hacia él. (Véase la fig. 8)
5. Para reducir posibles molestias, no instale el aplique cerca de una fuente de calor, como aire acondicionado, ventilación o escape de un horno, ni en dirección hacia cualquier objeto reflectante u otra fuente de luz.

## P FUNÇÃO E OPERAÇÃO

### Ligue a alimentação do fusível ou caixa de circuito.

Ajuste o foco do sensor:

1. Após conclusão de todos os ajustes do sensor de movimento, rode o sensor de movimento (O) por forma a que os controlos voltados para o suporte de montagem (P) e os dois pontos (K) estejam alinhados. (Ver Fig.2)
2. Sensibilidade do sensor de movimento
  - Pode ajustar a sensibilidade do sensor de movimento (O) usando o seletor "MOTION SENSITIVITY" (SENSIBILIDADE DE MOVIMENTO) localizado na parte de trás do sensor (Ver Fig. 4). Atravesse a zona de deteção na distância mais longa que pretende detetar o movimento. Nota: Se o intervalo for demasiado elevado pode aumentar um falso acionamento.
  - Ajuste a sensibilidade do sensor de movimento (O) para atingir o desenvolvimento desejado.
  - O intervalo aproximado de cada definição é cerca de 3 m a 12 m.

Ajuste o foco de luz:

1. Agarre com cuidado os focos e mova-os para cima e para baixo, para a esquerda ou para a direita para ajustar a área de cobertura de luz. (Ver Fig.3)
2. Mantenha os focos de luz 30° abaixo da horizontal para evitar danos de água e choque elétrico.

### Nota: Quando a potência for aplicada na primeira vez, a luz acende-se. O sensor demora 30 segundos a aquecer.

1. "☼" MODO (operação diurna e noturna) (Ver Fig. 4)
  - Coloque o botão na posição "☼", a luz acende-se após expiração do período de aquecimento, fica acesa quando deteta movimento. Quando já não é detetado movimento, mantém-se ligada durante o período de atraso de desligamento pré-determinado que definir (5 s~3 min) e, depois, desliga-se automaticamente.
  - No modo "☼", pode testar a iluminação e sensibilidade.
2. MODO "☾" (apenas operação noturna) (Ver Fig. 4)
  - Coloque o botão na posição "☾", a luz acende-se após expiração do período de aquecimento, fica acesa quando deteta movimento. Quando já não é detetado movimento, mantém-se ligada durante o período de atraso de desligamento pré-determinado que definir (5 s~3 min) e, depois, desliga-se automaticamente.
  - A luz apaga-se automaticamente ao amanhecer.
3. MODO de sobreposição manual (Ver Fig. 5)
  - Para mudar para o modo de sobreposição manual (O), coloque o interruptor de parede na posição "OFF" (DESLIGADO) e, depois, "ON" (LIGADO) dentro de 3 segundos. A luz fica acesa toda a noite. Para mudar para o modo "☼" ou "☾", coloque o interruptor de parede na posição "OFF" (DESLIGADO) e, depois, "ON" (LIGADO) dentro de 3 segundos.
  - A luz apaga-se automaticamente ao amanhecer.

## OPÇÕES DE PERSONALIZAÇÃO

### Atraso de desligamento

- O atraso de desligamento é o período de tempo em que a luz fica a brilhar após o movimento (M) ser detetado.
- Pode definir o atraso de desligamento rodando a seta do botão de atraso de desligamento para que aponte para a definição de tempo desejada no intervalo "TIME" (TEMPO) (5 s~3 min). Para aumentar o atraso de desligamento, rode o botão para a direita. Para diminuir o atraso de desligamento, rode o botão para a esquerda.

## NOTAS

1. A sensibilidade do sensor de movimento aumenta quando a temperatura ambiente diminui. Para melhor desempenho, limpe com cuidado a lente com um pano macio a cada 1 ou 2 meses, para assegurar a máxima sensibilidade.
2. Para melhor desempenho, instale a luminária, pelo menos, a cerca de 2,5 m, acima do solo. A essa altura, a luminária oferece uma distância de deteção até cerca de 12 m a 25°C. (Ver Fig. 6)
3. O sensor (N) deteta movimento num intervalo de deteção de movimento de 180 graus. (Ver Fig. 7)
4. O sensor (N) fica mais sensível ao movimento (M) no seu percurso de deteção do que ao movimento (M) diretamente na sua direção. (Ver Fig. 8)
5. Para reduzir possíveis inconvenientes, não monte a luminária junto de uma fonte de calor como um ar condicionado, abertura de ventilação ou forno ou numa direção voltada para qualquer objeto refletor ou outra fonte de luz.



## N FUNKSJON OG BETJENING

### Slå på strømmen i sikringsboksen eller koplingsboksen.

Justering av sensorhodet:

1. Etter at alle justeringer av bevegelsessensoren er fullført, dreier du bevegelsessensoren (O) slik at kontrollene vender mot festebraketten (P) og de to prikkene (K) er på linje. (Se fig. 2)
2. Bevegelsessensorens følsomhet
  - Du kan justere bevegelsessensorens følsomhet (O) ved å bruke velgeren «MOTION SENSITIVITY» som er plassert på baksiden av sensoren (se fig. 4). Gå gjennom deteksjonsområdet i den lengste avstanden, der bevegelser skal registreres.

Merk: Hvis dette område innstilles for stort, kan dette føre til økte falske utløsninger.

  - Juster bevegelsessensorens (O) følsomhet for å oppnå ønsket effekt.
  - Omtrentlig rekkevidde for hver innstilling fra ca. 3 m til 12 m.

Justering av lyshodet:

1. Ta forsiktig tak i lyshodene og flytt dem oppover eller nedover, til venstre eller til høyre for å justere lysets dekningsområde. (Se fig. 3)
2. Hold lyshodene 30° nedenfor horisontallinjen for å unngå vannskader og elektrisk støt.

### Merk: Når strømmen slås på for første gang, vil lyset slå seg på. Sensoren vil være oppvarmet etter ca. 30 sekunder.

1. “☼”-MODE (drift på dagtid og nattetid) (Se fig. 4)
  - Sett knappen på “☼”-posisjon, lyset slår seg på etter oppvarmingsperioden, og holder seg på når det registreres en bevegelse.
  - Når bevegelse ikke lenger registreres, forblir den på under den forhåndsbestemte forsinkelsestiden for utkobling, som du stiller inn på (5s ~ 3min), og slår seg deretter av automatisk.
  - “☼”-modus, kan du teste lys og følsomhet.
2. “☾”-MODE (kun drift på nattetid) (Se fig. 4)
  - Sett knappen på “☾”-posisjon, lyset slår seg på etter oppvarmingsperioden, og det holder seg på når det registreres en bevegelse.
  - Når bevegelse ikke lenger registreres, forblir den på under den forhåndsbestemte forsinkelsestiden for utkobling, som du stiller inn på (5s ~ 3min), og slår seg deretter av automatisk.
  - Lyset vil slå seg automatisk av ved daggry.
3. Manuell overstyring MODE (Se fig. 5)
  - For å skifte til manuell overstyringsmodus (O), vri veggbryteren til «OFF» og vri den deretter til «ON» innen 3 sekunder. Lyset vil være på hele natten. For å gå tilbake “☼” eller “☾”-modus, vri veggbryteren til «OFF» og vri den deretter til «ON» innen 3 sekunder.
  - Lyset vil slå seg automatisk av ved daggry.

## TILPASSEDE VALG

### Utkoblingsforsinkelse

- Utkoblingsforsinkelsen er den tidsperioden lyset vil fortsette å lyse etter at det er registrert en bevegelse (M).
- Du kan stille inn utkoblingsforsinkelsen ved å vri på pilknappen slik at den peker på ønsket tidsinnstilling i “TIME”-området (5s ~ 3min). For å øke utkoblingsforsinkelsen, vrir du knappen med urviseren. For å minske utkoblingsforsinkelsen, vrir du knappen mot urviseren.

### MERKNADER

1. Bevegelsessensorens følsomhet vil øke etter hvert som omgivelsestemperaturen blir kjøligere. For å oppnå beste ytelse, rengjør linsen forsiktig hver eller annenhver måned med en myk klut for å sikre maksimal følsomhet.
2. For å oppnå beste ytelse må lampen installeres minst ca. 2,5 m over bakken. I en slik høyde vil lampen gi et deteksjonsområde på opptil 12 m ved 25 °C. (Se fig. 6)
3. Sensoren (N) registrerer bevegelser over et deteksjonsområde på 180 grader. (Se fig. 7)
4. Sensoren (N) vil være mer følsom overfor en bevegelse (M) tvers over deteksjonsbanen, enn en bevegelse (M) direkte mot den. (Se fig. 8)
5. For å redusere mulige ulemper må du ikke montere lampen i nærheten av en varmekilde, f.eks. et klimaanlegg, ventilasjonsåpninger eller røkvaktrakk fra ovner, eller i en retning som vender mot reflekterende gjenstander eller andre lyskilder.

## S FUNKTION OCH DRIFT

### Koppla in strömmen vid säkrings- eller strömbrytarboxen.

Justering av sensorhuvudet:

1. När alla rörelsesensorjusteringar har gjorts: rotera rörelsesensorn (O) så att kontrollerna pekar mot monteringsbygeln (P) och två prickar (K) är i linje. (se fig. 2)
2. Känslighet för rörelsesensorn
  - Man kan justera känsligheten hos rörelsesensorn (O) med hjälp av väljaren the "MOTION SENSITIVITY" (RÖRELSEKÄNSLIGHET) som sitter baktill på sensorn (se fig. 4). Gå genom avkänningszonen på det mest avlägsna avståndet där du vill upptäcka rörelse. OBS: Ett alltför högt inställt område kan öka felavkänningen.
  - Justera rörelsesensorns (O) känslighet för att åstadkomma önskade prestanda.
  - Ungefärligt område för varje inställning från ca 3m till 12m.

Justering av lamphuvudet:

1. Ta försiktigt tag i lamphuvudena och flytta dem uppåt eller nedåt, åt vänster eller höger för att justera ljusstäkningsområdet. (se fig. 3)
2. Håll lamphuvudena 30° under horisontalen för att undvika vattenskadorna och elstötarna.

### OBS: När strömmen läggs på för första gången, tänds belysningen. Sensorn behöver 30 sekunder för att bli varm.

1. "☼" MODE (drift dagtid och natttid) (se fig. 4)
  - Ställ knappen i position "☼", ljuset tänds när uppvärmningsperioden har löpt ut och ligger kvar när rörelse upptäcks. När rörelse inte längre detekteras ligger ljuset kvar under den förbestämda avstängningsfördröjningstiden som ställdes in (5s~3min), och släcks sedan automatiskt.
  - I läge "☼" kan man testa belysning och känslighet.
2. Läge "☾" (endast drift natttid) (se fig. 4)
  - Ställ knappen i position "☾", ljuset tänds när uppvärmningsperioden har löpt ut och ligger kvar när rörelse upptäcks. När rörelse inte längre detekteras ligger ljuset kvar under den förbestämda avstängningsfördröjningstiden som ställdes in (5s~3min), och släcks sedan automatiskt.
  - Ljuset släcks automatiskt vid skymning.
3. Manuellt förbigångsläge (se fig. 5)
  - För att växla till manuellt övergångsläge (O), ställ väggbrytaren till "OFF", sedan till "ON" igen inom 3 sekunder. Ljuset är tänd hela natten. För att gå tillbaka till läge "☼" eller "☾", ställ väggbrytaren till "OFF", sedan till "ON" igen inom 3 sekunder.
  - Ljuset släcks automatiskt vid skymning.

## KUNDANPASSNINGSMÖJLIGHETER

### Avstängningsfördröjning

- Avstängningsfördröjningen är längden på den tid som ljuset ligger kvar i ljusstyrka efter att rörelse (M) detekteras.
- Man kan ställa in avstängningsfördröjningen genom att vrida pilen på tidsfördröjningsknappen så att den pekar mot önskad tidsinställning inom "TIME"-området (5s~3min). För att öka avstängningsfördröjningen, vrid knappen medurs. För att minska avstängningsfördröjningen, vrid knappen moturs.

### KOMMENTARER

1. Känsligheten hos rörelsesensorn ökar när omgivningstemperaturen sjunker. För bästa effekt: rengör försiktigt linsen med en mjuk trasa varje eller varannan månad för att säkerställa största känslighet.
2. För bästa effekt: installera fixturen minst ca 2,5 m ovan golvet. Vid en sådan höjd ger fixturen ett detekteringsavstånd på upp till 12 m vid 25°C. (se fig. 6)
3. Sensorn (N) detekterar rörelse tvärs över ett registreringsområde på 180 grader. (se fig. 7)
4. Sensorn (N) blir känsligare för rörelse (M) tvärs över sin registreringsväg än rörelse (M) direkt mot den. (se fig. 8)
5. Montera inte fixturen nära en värmekälla såsom luftkonditioneringsapparat, skorsten eller eldstad, eller i en riktning mot reflekterande objekt eller andra ljuskällor.

## FIN TOIMINTA JA KÄYTTÖ

### Kytke virta päälle sulake- tai kytkentäkotelosta.

Anturin pään säätö:

1. Kun kaikki liiketunnistimen säädöt on tehty, käännä liiketunnistinta (O) niin, että käyttöelementit osoittavat asennuspidikkeen (P) suuntaan ja kaksi pistettä (K) ovat kohdakkain. (katso kuva 2)
2. Liiketunnistimen herkkyys
  - Voit säätää liiketunnistimen (O) herkkyuden tunnistimen takapuolella olevalla MOTION SENSITIVITY -valintakytkimellä (katso kuva 4). Kävely tunnistusvyöhykkeen läpi etäisyydellä, jolla haluat tunnistettavan liikkeen.
  - Huomautus: Liian suureksi asetettu alue voi lisätä vääriä hälytyksiä.
  - Säädä liiketunnistimen (O) herkkyys haluamaasi suoritustasoon.
  - Asetusalue noin 3–12 metriä.

Valopään säätö:

1. Tartu valopäihin varovasti ja säädä valaisualue liikuttamalla niitä ylös tai alas, vasemmalle tai oikealle. (katso kuva 3)
2. Pidä valopäät 30° vaakatason alapuolella vesivaurion ja sähköiskun välttämiseksi.

### Huomautus: Valot syttyvät, kun virta on kytketty päälle. Anturin lämpeneminen kestää 30 sekuntia.

1. "☼" TILA (päivä- ja yökäyttö) (katso kuva 4)
  - Aseta nuppi "☼" -asentoon, valo syttyy lämpenemisvaiheen jälkeen. Se pysyy päällä, kun havaitaan liike.  
Kun liikettä ei havaita enää, se pysyy päällä määritetyn sammutusviiveen ajan, kuten olet sen asettanut (5 s – 3 min), ja sammuu sitten automaattisesti.
  - "☼" -tilassa voidaan testata valoa ja herkkyyttä.
2. "☾" TILA (vain yökäyttö) (katso kuva 4)
  - Aseta nuppi "☾" -asentoon, valo syttyy lämpenemisvaiheen jälkeen. Se pysyy päällä, kun havaitaan liike.  
Kun liikettä ei havaita enää, se pysyy päällä määritetyn sammutusviiveen ajan, kuten olet sen asettanut (5 s – 3 min), ja sammuu sitten automaattisesti.
  - Valo sammuu automaattisesti hämärässä.
3. Manuaalinen OHITUSTILA (katso kuva 5)
  - Siirry manuaaliseen ohitustilaan (O) kääntämällä seinäkytkin OFF-asentoon ja sitten ON-asentoon 3 sekunnin sisällä. Valo pysyy päällä koko yön. Siirry takaisin tilaan "☼" tai "☾" kääntämällä seinäkytkin OFF-asentoon ja sitten ON-asentoon 3 sekunnin sisällä.
  - Valo sammuu automaattisesti hämärässä.

## MUUTTAMISMAHDOLLISUUDET

### Sammutusviive

- Sammutusviive on aika, jonka valo palaa sen jälkeen, kun liike (M) on havaittu.
- Voit asettaa sammutusviiveen kiertämällä viiveaikanupin nolulta niin, että se osoittaa haluttuun aika-asetukseen AIKA-alueen sisällä (5 s – 3 min). Kierrä nuppia myötäpäivään, kun haluat pidentää sammutusviivettä. Kierrä nuppia vastapäivään, kun haluat lyhentää sammutusviivettä.

### HUOMAUTUKSIA

1. Liiketunnistimen herkkyys lisääntyy, kun ympäristön lämpötila viilenee. Saat parhaan tuloksen, kun puhdistat linsin varovasti pehmeällä liinalla 1 tai 2 kuukauden välein. Näin varmistat kaikkien parhaimman herkkyuden.
2. Saat parhaan tuloksen, kun asennat valaisimen vähintään 2,5 metriä maanpinnan yläpuolelle. Tässä korkeudessa valaisin antaa 12 metrin tunnistusetäisyyden 25 °C:ssa. (katso kuva 6)
3. Tunnistin (N) tunnistaa liikkeen 180 asteen tunnistusalueella. (katso kuva 7)
4. Tunnistin (N) reagoi herkemmin liikkeeseen (M) sen tunnistusalueella, kun liike (M) tulee suoraan sille. (katso kuva 8)
5. Älä asenna valaisinta mahdollisten häiriöiden vähentämiseksi lämmönlähteen, kuten ilmastointilaitteen, tuulettimen tai paloilmaputken lähelle tai heijastavien kohteiden tai muiden valonlähteiden suuntaan.

## DK FUNKTION OG BETJENING

### Tilslut strømmen ved sikring eller kontaktskab.

Justering af sensorhoved:

1. Når alle sensorjusteringer er fuldført: Rotér bevægelsessensoren (O), så betjeningselementerne vender mod monteringsbeslaget (P), og de to punkter (K) er i vinkel. (Se fig. 2)
2. Følsomhed for bevægelsessensor
  - Du kan justere følsomheden for bevægelsessensoren (O) ved at anvende "BEVÆGELSESFØLSOMHED"-omskifteren på bagsiden af sensoren (se fig. 4). Gå gennem registreringszonen fra den fjerneste afstand, hvorfra du ønsker at registrere bevægelse.  
Bemærk: Hvis rækkevidden indstilles til for lang afstand, kan det øge forekomsten af forkert udløsning.
  - Justér følsomheden for bevægelsessensoren (O) for at opnå ønsket ydeevne.
  - Omtrentlig rækkevidde for hver indstilling fra ca. 3 m til 12 m.

Justering af lyshoved:

1. Tag forsigtigt fat i lyshovederne, og bevæg dem op eller ned, mod venstre eller højre for at justere området, som lyset skal dække. (Se fig. 3)
2. Vinklen for lyshovederne skal være 30° under horisontalt niveau for at undgå vandskade og kortslutning.

### Bemærk: Lyset tænder, når strømmen tilsluttes første gang. Aktiveringsperioden for sensoren er 30 sekunder.

1. "☼"-TILSTAND (drift om dagen og natten) (se fig. 4)
  - Indstil knappen til positionen "☼", hvorefter lyset tænder efter udløb af aktiveringsperioden; lyset forbliver tændt, når der registreres bevægelse.  
Når der ikke længere registreres bevægelse, forbliver lyset tændt i det forudindstillede forsinkelsetidsrum (5 sek.~3 min.), hvorefter det slukker automatisk.
  - I tilstanden "☼" kan belysning og følsomhed testes.
2. "☾"-TILSTAND (kun drift om natten) (se fig. 4)
  - Indstil knappen til positionen "☾", hvorefter lyset tænder efter udløb af aktiveringsperioden; lyset forbliver tændt, når der registreres bevægelse.  
Når der ikke længere registreres bevægelse, forbliver lyset tændt i det forudindstillede forsinkelsetidsrum (5 sek.~3 min.), hvorefter det slukker automatisk.
  - Lyset slukker automatisk om morgenen.
3. Manuel ignorerings-TILSTAND (se fig. 5)
  - For at skifte til manuel ignoreringsstilstand (O) skal man dreje vægkontakten til "FRA" og derefter dreje den til "TIL" inden for 3 sekunder. Lyset forbliver tændt hele natten. For at skifte tilbage til tilstanden "☼" eller "☾" skal man dreje vægkontakten til "FRA" og derefter dreje den til "TIL" inden for 3 sekunder.
  - Lyset slukker automatisk om morgenen.

## MULIGHEDER FOR BRUGERTILPASNING

### Frakoblingsforsinkelse

- Frakoblingsforsinkelsen er det tidsinterval, hvor lyset forbliver tændt om dagen, når der er registreret bevægelse (M).
- Du kan indstille frakoblingsforsinkelsen ved at dreje pileknappen, så den peger på den ønskede tidsindstilling inden for "TIDSRUM"-intervallet (5 sek.~3 min.). Drej knappen med uret for at øge frakoblingsforsinkelsen. Drej knappen mod uret for at sænke frakoblingsforsinkelsen.

### BEMÆRKNINGER

1. Følsomheden for bevægelsessensoren øges, når den omgivende temperatur falder. For at sikre den bedste ydeevne og maksimal følsomheden bør man rense linsen med en blød klud hver eller hver anden måned.
2. Installer armaturet mindst ca. 2,5 m over jorden for at opnå den optimale ydeevne. I denne højde sikrer armaturet en registreringsafstand på op til 12 m ved 25 °C. (Se fig. 6)
3. Sensoren (N) registrerer bevægelse i en registreringsvinkel på 180 grader. (Se fig. 7)
4. Sensoren (N) er mere følsom for bevægelse (M) på tværs af dens registreringsbane end bevægelse (M) direkte mod sensoren. (Se fig. 8))
5. For at reducere mulige gener bør man ikke montere armaturet i nærheden af en varmekilde såsom et klimaanlæg, ventilationsåbning eller udblæsningsåbning til fyr eller i en retning, som peger mod en reflekterende genstand eller anden lyskilde.

## PL FUNKCJE I OBSŁUGA

### **Włącz zasilanie za pomocą bezpiecznika lub skrzynki bezpiecznikowej.**

Regulacja głowicy czujnika:

1. Po zakończeniu wszystkich regulacji czujnika ruchu obróć czujnik ruchu (O), aby elementy sterowania skierowane były w stronę uchwyty montażowego (P) i aby dwie kropki (K) były w linii (patrz rys. 2).
2. Czulość czujnika ruchu
  - Czulość czujnika ruchu (O) można dostosować za pomocą pokrętła „MOTION SENSITIVITY”, które znajduje się z tyłu czujnika (patrz rys. 4). Przejdź przez obszar wykrywania do najdalej odsuniętego punktu, w którym wykrywanie ruchu ma działać.
  - Informacja: Zbyt daleki zasięg może zwiększyć występowanie fałszywych aktywacji czujnika.
  - Dostosuj czulość czujnika ruchu (O), aby osiągnąć wymagane działanie.
  - Zbliżony zakres ustawień wynosi od około 3 m do 12 m.

Regulacja głowicy lampy:

1. Delikatnie chwyć głowicę lampy i poruszaj nią w górę i w dół, w lewo i prawo, aby ustawić oświetlany obszar (patrz rys. 3).
2. Głowice lampy należy ustawić pod kątem 30° poniżej poziomu, aby zapobiec uszkodzeniom spowodowanym przez wodę i porażeniom elektrycznym.

### **Informacja: Po pierwszym włączeniu zasilania zapali się światło. Czujnik potrzebuje 30 sekund na rozgrzanie się.**

1. TRYB „☼” (praca dzienna i nocna) (patrz rys. 4)
  - Ustaw pokrętło w pozycji „☼”, światło zapali się po upływie czasu rozgrzewania i będzie świecić po wykryciu ruchu.
  - Gdy ruch ustanie, światło pozostaje zapalone przez określony przez użytkownika czas opóźnienia wyłączenia (od 5 s do 3 min), a następnie samoczynnie zgaśnie.
  - W trybie „☼” można testować oświetlenie i czulość.
2. TRYB „☾” (tylko praca nocna) (patrz rys. 4)
  - Ustaw pokrętło w pozycji „☾”, światło zapali się po upływie czasu rozgrzewania i będzie świecić po wykryciu ruchu.
  - Gdy ruch ustanie, światło pozostaje zapalone przez określony przez użytkownika czas opóźnienia wyłączenia (od 5 s do 3 min), a następnie samoczynnie zgaśnie.
  - Światło wyłączy się samoczynnie o świcie.
3. TRYB pracy ręcznej (patrz rys. 5)
  - Aby uruchomić tryb pracy ręcznej (O), wyłącz i włącz przycisk ścienny w ciągu 3 sekund. Światło pozostanie zapalone przez całą noc. Aby wrócić do trybu „☼” lub „☾”, wyłącz i włącz przycisk ścienny w ciągu 3 sekund.
  - Światło wyłączy się samoczynnie o świcie.

## **OPCJE DOSTOSOWANIA**

### **Opóźnienie wyłączenia**

- Opóźnienie wyłączenia to czas, przez który światło pozostanie włączone po wykryciu ruchu (M).
- Opóźnienie ustawia się poprzez przekręcenie pokrętła opóźnienia czasu wyłączenia na żądane ustawienie w zakresie czasu „TIME” (od 5 s do 3 min). Aby wydłużyć opóźnienie wyłączenia, przekręć pokrętło w kierunku zgodnym z ruchem wskazówek zegara. Aby skrócić opóźnienie wyłączenia, przekręć pokrętło w kierunku przeciwnym do ruchu wskazówek zegara.

## **INFORMACJE**

1. Czulość czujnika ruchu wzrasta wraz ze spadkiem temperatury zewnętrznej. Dla zapewnienia najlepszego działania i największej czułości należy delikatnie czyścić soczewkę miękką szmatką co 1 lub 2 miesiące.
2. Dla najlepszego działania oprawę należy zamontować przynajmniej 2,5 m nad ziemią. Na takiej wysokości oprawa zapewni odległość wykrywania nawet 12 metrów w temperaturze 25°C (patrz rys. 6).
3. Czujnik (N) wykrywa ruch w zakresie 180 stopni (patrz rys. 7).
4. Czujnik (N) ma większą czulość na ruch (M) w poprzek ścieżki wykrywania niż na ruch (M) bezpośrednio w stronę czujnika (patrz rys. 8).
5. Aby zmniejszyć utrudnienia w działaniu, nie należy montować oprawy w pobliżu źródła ciepła, jak na przykład klimatyzatora, otworu wentylacyjnego lub komina do pieca, ani także w kierunku jakiegokolwiek obiektu odbłaskowego lub innego źródła światła.

## RUS ФУНКЦИИ И ЭКСПЛУАТАЦИЯ

### Включите электропитание на предохранителе или электрощите.

Регулировка сенсорной головки:

1. После завершения всех регулировок датчика движения повернуть датчик движения (O) таким образом, чтобы элементы управления были направлены к монтажному кронштейну (P), а две точки (K) совпали. (см. рис. 2)
2. Чувствительность датчика движения
  - Чувствительность датчика движения (O) можно отрегулировать с помощью переключателя "MOTION SENSITIVITY", расположенного на задней панели датчика (см. рис. 4). Пройдите через область обнаружения на максимальной дистанции, в пределах которой следует обнаружить вату движение.  
Примечание: слишком большое расстояние обнаружения может привести к ложным срабатываниям.
  - Отрегулируйте чувствительность датчика движения (O), чтобы достигнуть желаемого результата.
  - Приблизительный диапазон каждой настройки составляет от 3 м до 12 м.

Регулировка световой головки:

1. аккуратно взять рукой световые головки и переместить их вниз, влево или вправо, чтобы отрегулировать область распространения света. (см. рис. 3)
2. Световые головки необходимо устанавливать под углом не менее 30° относительно горизонтальной линии, чтобы не допустить повреждения прибора или поражений электрическим током, вызванных контактом с водой.

**Примечание: При первой подаче электропитания включится свет. Прогрев датчика занимает 30 секунд.**

1. РЕЖИМ "☼" (работа днем и ночью) (см. рис. 4)
  - При установке ручки в положение "☼" свет включится после периода прогрева и останется включенным при обнаружении движения.  
Если движение больше не обнаруживается, он останется включенным в течение предустановленного пользователем времени задержки выключения (5 с ~ 3 мин), а затем выключится автоматически.
  - В режиме "☼" можно протестировать освещение и чувствительность датчика.
2. РЕЖИМ "☾" (работа только ночью) (см. рис. 4)
  - При установке ручки в положение "☾" свет включится после периода прогрева и останется включенным при обнаружении движения.  
Если движение больше не обнаруживается, он останется включенным в течение предустановленного пользователем времени задержки выключения (5 с ~ 3 мин), а затем выключится автоматически.
  - Свет выключится автоматически после восхода солнца.
3. РЕЖИМ ручного управления (см. рис. 5)
  - Для переключения в режим ручного управления (O) необходимо выключить настенный выключатель, а затем включить его в течение 3 секунд. Свет останется включенным на всю ночь. Чтобы переключиться обратно на режим "☼" или "☾", необходимо выключить настенный выключатель, а затем снова включить его в течение 3 секунд.
  - Свет выключится автоматически после восхода солнца.

### ПЕРСОНАЛЬНЫЕ НАСТРОЙКИ

#### Время задержки выключения

- Время задержки выключения — это время, в течение которого свет будет оставаться включенным после обнаружения движения (M).
- Время задержки выключения можно установить, повернув стрелку на ручке настройки таймера задержки таким образом, чтобы она указывала на необходимое время в диапазоне "TIME" (5 с ~ 3 мин). Для увеличения времени задержки выключения ручку необходимо повернуть по часовой стрелке. Для уменьшения времени задержки выключения ручку необходимо повернуть против часовой стрелки.

#### ПРИМЕЧАНИЯ

1. Чувствительность датчика будет возрастать по мере снижения температуры окружающей среды. Для оптимальной работы прибора необходимо аккуратно протирать линзу мягкой тканью каждые 1–2 месяца, чтобы обеспечить максимальную чувствительность.
2. Для оптимальной работы осветительного прибора необходимо установить его на высоте не менее 2,5 м. На такой высоте осветительный прибор будет обеспечивать дальность обнаружения до 12 м при температуре 25 °С. (см. рис. 6)
3. Область обнаружения движения датчиком (N) составляет 180 градусов. (см. рис. 7)
4. Датчик (N) более чувствителен к движению (M) в области обнаружения, чем к движению (M) непосредственно перед ним. (см. рис. 8)
5. Во избежание возникновения проблем в эксплуатации не устанавливайте осветительный прибор вблизи источников тепла, таких как кондиционеры, выходы вентиляционных труб или дымоходов, а также не направляйте его в сторону каких-либо отражающих объектов или других источников света.

## UA ФУНКЦІЯ ТА ЕКСПЛУАТАЦІЯ

### Увімкніть живлення на запобіжнику або електричному щиті.

Регулювання сенсорної головки:

1. Після завершення всіх регулювань датчика руху поверніть датчик руху (O) таким чином, щоб елементи управління були спрямовані до монтажного кронштейна (P), а дві точки (K) збіглися. (Див. Мал. 2)
2. Чутливість датчика руху
  - Чутливість датчика руху (O) можна відрегулювати за допомогою перемикача "MOTION SENSITIVITY", розташованого на задній панелі датчика (див. Мал. 4). Пройдіть через область виявлення на максимальній дистанції, в межах якої слід виявляти рух.
  - Примітка: занадто велика відстань виявлення може призвести до помилкових спрацьовувань.
  - Налаштуйте чутливість датчика руху (O), щоб досягти бажаного результату.
  - Приблизний діапазон кожного налаштування становить від 3 м до 12 м.

Регулювання світлової головки:

1. обережно візьміть рукою світлової головки і перемістіть її вниз, вліво або вправо, щоб відрегулювати область поширення світла. (Див. Мал. 3)
2. Світлові головки необхідно встановлювати під кутом не менше 30° відносно горизонтальної лінії, щоб не допустити пошкодження приладу або уражень електричним струмом, викликаних контактом з водою.

### Примітка: При першій подачі живлення увімкнеться світло. Прогрів датчика займає 30 секунд.

1. РЕЖИМ "☼" (робота вдень і вночі) (Див. Мал. 4)
  - При встановленні ручки в положення "☼" світло увімкнеться після періоду прогріву і залишиться увімкненим за умови виявлення руху.
  - Якщо рух більше не виявляється, воно залишиться увімкненим протягом встановленого користувачем часу затримки вимкнення (5 с ~ 3 хв), а потім вимкнеться автоматично.
  - У режимі "☼" можна протестувати освітлення і чутливість датчика.
2. РЕЖИМ "☾" (робота тільки вночі) (Див. Мал. 4)
  - При встановленні ручки в положення "☾" світло увімкнеться після періоду прогріву і залишиться увімкненим за умови виявлення руху.
  - Якщо рух більше не виявляється, воно залишиться увімкненим протягом встановленого користувачем часу затримки вимкнення (5 с ~ 3 хв), а потім вимкнеться автоматично.
  - Світло вимикається автоматично після сходу сонця.
3. РЕЖИМ ручного управління (Див. Мал. 5)
  - Для переключення на режим ручного управління (O) необхідно вимкнути настінний вимикач, а потім увімкнути його протягом 3 секунд. Світло залишиться увімкненим на всю ніч. Щоб переключитися назад на режим «☼» або «☾», необхідно вимкнути настінний вимикач, а потім знову увімкнути його протягом 3 секунд.
  - Світло вимикається автоматично після сходу сонця.

### ПЕРСОНАЛЬНІ НАЛАШТУВАННЯ

#### Час затримки вимкнення

- Час затримки вимкнення — це час, протягом якого світло буде залишатися увімкненим після виявлення руху (M).
- Час затримки вимкнення можна встановити, повернувши стрілку на ручці налаштування таймера затримки таким чином, щоб вона вказувала на необхідний час в діапазоні «TIME» (5 с ~ 3 хв). Для збільшення часу затримки вимкнення ручку необхідно повернути за годинниковою стрілкою. Для зменшення часу затримки вимкнення ручку необхідно повернути проти годинникової стрілки.

#### ПРИМІТКИ

1. Чутливість датчика буде зростати разом зі зниженням температури навколишнього середовища. Для оптимальної роботи приладу необхідно обережно протирати лінзу м'якою тканиною кожні 1-2 місяці, щоб забезпечити максимальну чутливість.
2. Для оптимальної роботи освітлювального приладу необхідно встановити його на висоті не менше 2,5 м. На такій висоті освітлювальний прилад буде забезпечувати дальність виявлення до 12 м за температури 25 °C. (Див. Мал. 6)
3. Область виявлення руху датчиком (N) становить 180 градусів. (Див. Мал. 7)
4. Датчик (N) чутливіший до руху (M) в області виявлення, ніж до руху (M) безпосередньо перед ним. (Див. Мал. 8)
5. Щоб уникнути проблем в експлуатації, не встановлюйте освітлювальний прилад поблизу джерел тепла, таких як кондиціонери, виходи вентиляційних труб або димоходів, а також не повертайте його в бік будь-яких об'єктів, які відбивають світло, або до інших джерел світла.

## EST FUNKTSIOON JA TÖÖ

### Lülitage vool kaitsmest või voolukarbist sisse.

Anduri pea kohandamine:

1. kui kõik liikumisanduri kohandustööd on tehtud, liigutage liikumisandurit (O) nii, et selle kontrollid on vastakuti kinnitusklambriga (P) ja kaks punkti (K) on joondatud. (vt joonis 2)
2. Liikumisanduri tundlikkus
  - Liikumisanduri (O) tundlikkust on võimalik kohandada, kasutades „LIIKUMISTUNDLIKKUS“ valijat, mis asub anduri taga (vt joonis 4). Kõndige läbi tuvastustsooni kõige kaugemasse punkti, kus soovite, et andur töötaks.
  - Märkus: Liiga suur tuvastamisulatus võib põhjustada põhjendamatu käivitumist.
  - Kohandage liikumisanduri (O) tundlikkust, et saada soovitud tulemus.
  - Umbkaudne ulatus igal alal on vahemikus 3 m kuni 12 m.

Valguspea kohandamine:

1. Haarake õrnalt valguspeadet ja liigutage neid üles või alla, vasakule või paremale, et kohandada valgusega kaetav ala. (vt joonis 3)
2. Hoidke valguspäid horisontaaltasapinnast 30° allapoole, et vältida veekahjustusi ja elektrilööki.

### Märkus: Kui vool sisse lülitatakse, läheb tuli põlema. Anduril kulub ülessoojenemiseks 30 sekundit.

1. “☼” REŽIIM (töötab päeval ja öösel) (vt joonis 4)
  - Seadke nupp “☼” asendisse, tuled süttivad pärast soojendusperioodi. Liikumise tuvastamisel jääb see sisse lülitatuks.
  - Kui liikumist rohkem ei tuvastata, jääb see tööle kuni kindlaks määratud väljalülitamise ooteajani vastavalt teie seadistustele (5 s kuni 3 min), misjärel lülitub automaatselt välja.
  - “☼” režiimis on võimalik testida valgustust ja tundlikkust.
2. “☾” REŽIIM (töötab üksnes öösel) (vt joonis 4)
  - Seadke nupp “☾” asendisse, tuled süttivad pärast soojendusperioodi. Liikumise tuvastamisel jääb see sisse lülitatuks.
  - Kui liikumist rohkem ei tuvastata, jääb see tööle kuni kindlaks määratud väljalülitamise ooteajani vastavalt teie seadistustele (5 s kuni 3 min), misjärel lülitub automaatselt välja.
  - Tuli lülitub koidikul automaatselt välja.
3. Käitsi ümberlülitamise režiim (vt joonis 5)
  - Selleks, et minna üle käsitsi ümberlülitamise režiimile (O), lülitage seinälüliti „VÄLJA“, seejärel lülitage see 3 sekundi jooksul „SISSE“. Tuli jääb ööläbi põlema. Selleks, et minna tagasi “☼” või “☾” režiimile, lülitage seinälüliti „VÄLJA“, seejärel lülitage see 3 sekundi jooksul „SISSE“.
  - Tuli lülitub koidikul automaatselt välja.

## KOHANDAMISVÕIMALUSED

### Väljalülitamise viivitus

- Väljalülitamise viivitus tähistab aega, kui kaua tuli jääb erksalt põlema liikumise (M) tuvastamise järel.
- Võite määrata väljalülitamise viivituse keerates viivituse nupu noolt nii, et see osutab soovitud aja seadele „AJA“ piires (5 s kuni 3 min). Väljalülitamise viivituse pikendamiseks keerake nuppu päripäeva. Väljalülitamise viivituse lühendamiseks keerake nuppu vastupäeva.

## MÄRKUSED

1. Liikumisanduri tundlikkus kasvab, kui ümbritsev temperatuur muutub külmemaks. Parima tulemuse saavutamiseks puhastage õrnalt läätse pehme riidega iga ühe kuni kahe kuu järel, et tagada maksimaalne tundlikkus.
2. Parima tulemuse saavutamiseks, paigaldage kinnitus vähemalt 2,5 meetri kõrgusele maapinnast. Sellisel kõrgusel tagab kinnitus kuni 12 meetri ulatuses tuvastustsooni 25 °C juures. (vt joonis 6)
3. Andur (N) tuvastab liikumise 180 kraadise tuvastamispiirkonna ulatuses. (vt joonis 7)
4. Andur (N) on tundlikum liikumisele (M) selle tuvastamispiirkonna ulatuses kui liikumise (M) suhtes otse selle suunas. (vt joonis 8)
5. Selleks, et vähendada võimalikke eripärasid, ärge paigaldage kinnitust soojusallika lähedusse nagu näiteks kliimaseade, ventilaator või heitgaasipuhastid või vastakuti mis tahes helkiva esemega või muu valgusallikaga.



## LV FUNKCIJA UN EKSPLOATĀCIJA

### Ieslēdziet drošinātāju vai kontūru kārbas jaudas padevi.

Sensora galviņas pielāgošana.

1. Kad visi sensori ir pielāgoti, pagrieziet kustību sensoru (O), lai vadības elementi būtu vērsti pret montāžas kronšteinu (P) un abi punkti (K) būtu izlīdzināti. (skat 2. att.)
2. Kustību sensora jutīgums
  - Jūs varat regulēt kustību sensora (O) jutīgumu ar "KUSTĪBU JUTĪGUMS" selektoru, kas atrodas sensora aizmugurē (skat 4. attēlu). Dodieties līdz tālākajai vēlamajai kustības noteikšanas zonas robežai.
  - Piezīme. Pārāk augstu iestatīts diapazons var izraisīt kļūdainu aktivizāciju.
  - Pielāgojiet kustību sensora (O) jutīgumu, lai sasniegtu vēlamo veikspēju.
  - Aptuvenais katra iestatījuma diapazons ir no 3-12 m.

Gaismekļa galviņas pielāgošana:

1. Viegli satveriet gaismekļa galvas un pārvietojiet tās augšup vai lejup, pa kreisi vai labi, lai pielāgotu gaismas pārklājuma zonu. (skat 3. att.)
2. Noregulējiet gaismekļu galvas 30° zem horizonta, lai nepieļautu ūdens radītus bojājumus un strāvas triecienu.

### Piezīme. Pirmo reizi ieslēdzot jaudas padevi, iedegsies gaisma. Sensora uzsīšana ilgs 30 sekundes.

1. "☼" REŽĪMS (darbība dienā un naktī) (skat 4. att.)
  - Pagriežot pogu "☼" pozīcijā, gaisma ieslēgsies pēc uzsīšanas perioda un paliks ieslēgta, ja tiek noteikta kustība.
  - Kad kustība vairs netiek noteikta, tā paliek ieslēgta uz iepriekš noteikto iestatīto izslēgšanas aizkavēšanas laiku (5 s~3 min), pēc kura tā izslēdzas.
  - "☼" režīmā var pārbaudīt apgaismojumu un jutīgumu.
2. "☾" REŽĪMS (tikai naktī) (skat 4. att.)
  - Pagriežot pogu "☾" pozīcijā, gaisma ieslēgsies pēc uzsīšanas perioda un paliks ieslēgta, ja tiek noteikta kustība.
  - Kad kustība vairs netiek noteikta, tā paliek ieslēgta uz iepriekš noteikto iestatīto izslēgšanas aizkavēšanas laiku (5 s~3 min), pēc kura tā izslēdzas.
  - Rītausmā gaisma automātiski izslēgsies.
3. Manuālais bloķēšanas REŽĪMS (skat. 5. att.)
  - Lai pārietu uz manuālo bloķēšanas režīmu (O), pagrieziet sienas slēdzi uz "OFF" (izslēgts), un tad 3 sekunžu laikā pagrieziet to uz "ON" (ieslēgts). Gaisma paliks ieslēgta visu nakti. Lai pārietu uz "☼" vai "☾" režīmu (O), pagrieziet sienas slēdzi uz "OFF" (izslēgts), un tad 3 sekunžu laikā vēlreiz pagrieziet to uz "ON" (ieslēgts).
  - Rītausmā gaisma automātiski izslēgsies.

## PIELĀGOJAMAS OPCIJAS

### Izslēgšanas atlikšana

- Izslēgšanas atlikšana ir laika posms, kurā gaisma paliks spilgta pēc kustības (M) noteikšanas.
- Jūs varat iestatīt izslēgšanas atlikšanu, pagriežot atlikšanas pogas bultiņu, lai tā būtu vērstā uz vēlamo laika iestatījumu "LAIKA" diapazonā (5 s~3 min). Lai paildzinātu izslēgšanas atlikšanu, pagrieziet pogu pulkstenrādītāju kustības virzienā. Lai samazinātu izslēgšanas atlikšanu, pagrieziet pogu pretēji pulkstenrādītāju kustības virzienam.

### PIEZĪMES

1. Kustības sensora jutīgums palielināsies līdz ar vides temperatūras pazemināšanos. Lai nodrošinātu optimālu veikspēju, reizi 1 vai 2 mēnešos tīriet lēcu ar mikstu drānu, tādējādi nodrošinot optimālu jutīgumu.
2. Labākai veikspējai uzstādiet gaismekli vismaz 2,5 m virs zemes. Šādā augstumā gaismekļa noteikšanas diapazons būs līdz pat 12 m pie 25 oC. (Skat 6. att.)
3. Sensors (N) nosaka kustību noteikšanas zonā līdz 180 grādu leņķa. (Skat 7. att.)
4. Sensors (N) būs jutīgāks pret kustību (M) noteikšanas ceļā, nekā pret kustību (M), kas vērsta tieši tā virzienā. (Skat 8. att.)
5. Lai samazinātu iespējamus traucējumus, nemontējiet gaismekli līdzās tādiem siltuma avotiem kā gaisa kondicionētājs, ventilators vai krāsns nosūce, vai arī virzienā pret jebkuru atstarojošu objektu vai citu gaismas avotu.

## LT FUNKCIJOS IR VEIKIMAS

### Junkite maitinimą iš saugiklių dėžutės ar elektros spintos.

Jutiklio korpuso reguliavimas:

1. Sureguliuavus judesio jutiklį, pasukite judesio jutiklį (O) taip, kad valdikliai būtų nukreipti į tvirtinimo laikiklį (P), o du taškai (K) būtų sulygiuoti. (Žr. 2 pav.)
2. Judesio jutiklio jautrumas
  - Judesio jutiklio (O) jautrumas reguliuojamas jutiklio galinėje dalyje esančiu JUDESIO JAUTRUMO parinkikliu (Žr. 4 pav.). Aptikimo zonoje eikite toliausiu atstumu, kuriame norite, kad jutiklis fiksuotų judesį.
  - Pastaba: Nustačius per didelį diapazoną gali padidėti klaidingo aktyvinimo tikimybė.
  - Sureguliuokite judesio jutiklį (O) pagal pageidaujamus nustatymus.
  - Apytikslis diapazonas – nuo apyt. 3 m iki 12 metrų.

Šviestuvo galvučių reguliavimas:

1. Švelniai suimkite šviestuvo galvutes ir keiskite jų padėtis (aukštyn, žemyn, į kairę, į dešinę), kad keistumėte apšviečiamą plotą. (Žr. 3 pav.)
2. Užtikrinkite, kad šviestuvo galvutės būtų nustatytos 30° žemiau horizontalės, siekiant apsaugoti nuo vandens pažeidimų ir elektros smūgio.

### Pastaba: Pirmą kartą įjungus maitinimą užsidega šviesa. Jutikliui reikia 30 sekundžių išilti.

1. “☼” REŽIMAS (veikimas dienos ir nakties metu) (žr. 4 pav.)
  - Nustatykite rankenėlę į “☼” padėtį, šviesa užsižiebia po įšilimo laikotarpio. Šviesa lieka degti aptikus judesį.
  - Jei judesys nebeaptinkamas, šviesa dar dega nustatytą laiko tarpą (nuo 5 sek. iki 3 min.) ir tuomet automatiškai išsijungia.
  - “☼” režime galima atlikti apšvietimo ir jautrumo bandymus.
2. “☾” REŽIMAS (tik veikimui naktį) (žr. 4 pav.)
  - Nustatykite rankenėlę į “☾” padėtį, šviesa užsižiebia po įšilimo laikotarpio. Šviesa lieka degti aptikus judesį.
  - Jei judesys nebeaptinkamas, šviesa dar dega nustatytą laiko tarpą (nuo 5 sek. iki 3 min.) ir tuomet automatiškai išsijungia.
  - Šviesa automatiškai išsijungia auštant.
3. Rankinio nepaisymo režimas (žr. 5 pav.)
  - Norėdami perjungti į rankinio nepaisymo režimą (O), IŠJUNKITE sieninį jungiklį ir vėl ĮJUNKITE per 3 sekundes. Šviesa degs per visą naktį. Norėdami perjungti atgal į “☼” ar “☾” režimą, IŠJUNKITE sieninį jungiklį ir vėl ĮJUNKITE per 3 sekundes.
  - Šviesa automatiškai išsijungia auštant.

## INDIVIDUALŪS NUSTATYMAI

### Išjungimo delsa

- Laiko tarpas, kuriam aktyvinamas apšvietimas suveikus judesio jutikliui (M).
- Išjungimo delsos laikas nustatomas sukant delsos laiko rankenėlę iki pageidaujamo nustatymo (nuo 5 sek. iki 3 min.). Norėdami pailginti laiką, sukite rankenėlę laikrodžio rodyklės kryptimi. Norėdami sutrumpinti laiką, sukite rankenėlę prieš laikrodžio rodyklės kryptį.

### PASTABOS

1. Judesio jutiklio jautrumas didėja mažėjant aplinkos temperatūrai. Kad jutiklis veiktų tinkamai, kas 1 ar 2 mėnesius minkšta šluoste švelniai nuvalykite lęšį.
2. Kad jutiklis veiktų tinkamai, jis turi būti tvirtinamas bent apyt. 2,5 m nuo žemės. Tokiu atveju jutiklis veiks net iki 12 metrų atstumu, esant 25 °C temperatūrai. (Žr. 6 priedą)
3. Jutiklis (N) aptinka judesį 180° kampų. (Žr. 7 priedą)
4. Jutiklis (N) jautresnis judesiu, kertančiam aptikimo zoną skersai (M), nei judesiu tiesiai priešais (M) jį. (Žr. 8 priedą)
5. Siekiant užtikrinti tinkamą veikimą, netvirtinkite prietaiso šalia šilumos šaltinių, tokių kaip oro kondicionierius, ventilacijos anga ar kaminas, taip pat pusėje, į kurią nukreipiamas prietaisas, neturi būti jokių atspindinčių paviršių ar kitų šviesos šaltinių.

## SK FUNKCIA A PREVÁDZKA

### Zapnite napájanie v skrinke poistiek alebo obvodov.

Nastavenie hlavy snímača:

- Po dokončení všetkých nastavení snímača pohybu otočte snímač pohybu (O) tak, aby ovládacie prvky smerovali k montážnej konzole (P) a dve bodky (K) boli zarovnané. (pozri obr. 2)
- Citlivosť snímača pohybu
  - Citlivosť snímača pohybu (O) môžete upraviť pomocou regulátora „CITLIVOSŤ NA POHYB“, ktorý sa nachádza v zadnej časti snímača (pozri obr. 4). Prejdite detekčnou oblasťou v najvzdialenejšej vzdialenosti, ktorú chcete detegovať.  
Poznámka: Rozsah nastavený príliš vysoko môže zvýšiť chybné spustenie.
  - Upravte citlivosť snímača pohybu (O) na dosiahnutie požadovaného výkonu.
  - Približný rozsah pre každé nastavenie od 3 m do 12 m.

Nastavenie hlavy svietidla:

- Jemne uchopte hlavy svietidla a posuňte ich hore alebo dole, doľava alebo doprava, aby ste upravili oblasť pokrytia svetlom. (pozri obr. 3)
- Udržujte hlavy svietidla 30° pod vodorovnou rovinou, aby nedošlo k poškodeniu vodou a úrazu elektrickým prúdom.

### Poznámka: Pri prvom zapnutí napájania sa svietidlo rozsvieti. Zahriatie senzora bude trvať 30 sekúnd.

- REŽIM "☼" (denná a nočná prevádzka) (pozri obr. 4)
  - Nastavte otočný regulátor do polohy "☼", svietidlo sa rozsvieti po uplynutí doby zahrievania. Zostane rozsvietené pri zistení pohybu.  
Keď už nie je detekovaný pohyb, zostane zapnuté po vopred stanovený čas oneskorenia vypnutia, podľa toho, ako ste ho nastavili (5 s ~ 3 min), a potom sa automaticky vypne.
  - V režime "☼" môžete testovať osvetlenie a citlivosť.
- REŽIM "☾" (iba nočná prevádzka) (pozri obr. 4)
  - Nastavte otočný regulátor do polohy "☾", svetlo sa rozsvieti po uplynutí doby zahrievania, zostane rozsvietené pri zistení pohybu.  
Keď už nie je detekovaný pohyb, zostane zapnuté po vopred stanovený čas oneskorenia vypnutia, podľa toho, ako ste ho nastavili (5 s ~ 3 min), a potom sa automaticky vypne.
  - Svietidlo sa automaticky vypne za úsvitu.
- REŽIM manuálneho ovládania (pozri obr. 5)
  - Ak chcete prepnúť do režimu manuálneho ovládania (O), otočte nástenný vypínač do polohy "VYP" a potom ho do 3 sekúnd otočte do polohy "ZAP". Svetidlo zostane svietiť celú noc. Ak chcete prepnúť späť do režimu "☼" alebo "☾", otočte nástenný vypínač do polohy „VYP“ a potom ho do 3 sekúnd otočte do polohy "ZAP".
  - Svietidlo sa automaticky vypne za úsvitu.

## MOŽNOSTI PRISPÔSOBENIA

### Oneskorenie vypnutia

- Oneskorenie vypnutia je čas, počas ktorého svietidlo zostane rozsvietené po zistení pohybu (M).
- Otočením šípky otočného regulátora na požadované nastavenie času v rozsahu „ČAS“ (5 s ~ 3 min) môžete nastaviť oneskorenie vypnutia. Na zvýšenie oneskorenia vypnutia otočte otočný regulátor v smere hodinových ručičiek. Na zníženie oneskorenia vypnutia otočte otočný regulátor v protismere hodinových ručičiek.

### POZNÁMKY

- Citlivosť snímača pohybu sa zvyšuje s ochladzovaním okolitej teploty. Pre najlepší výkon šošovky jemne očistite ju mäkkou handričkou každý 1 alebo 2 mesiace, aby bola zaistená maximálna citlivosť.
- Pre najlepší výkon nainštalujte zariadenie najmenej 2,5 m nad zemou. V takejto výške bude zariadenie poskytovať detekčnú vzdialenosť až 12 m pri 25 °C. (pozri obr. 6)
- Snímač (N) deteguje pohyb v detekčnom rozsahu 180 stupňov. (pozri obr. 7)
- Senzor (N) bude citlivejší na pohyb (M) na celej svojej detekčnej dráhe ako na pohyb (M) priamo k nemu. (pozri obr. 8)
- Aby ste znížili možné nepríjemnosti, neumiestňujte zariadenie do blízkosti zdroja tepla, ako je klimatizácia, vetrací otvor alebo výstup z pece, ani v smere proti reflexnému predmetu alebo inému zdroju svetla.

## CZ FUNKCE A PROVOZ

### Zapněte napájení na pojistce nebo spínací skříňce.

Nastavení hlavy snímače:

1. Po dokončení všech nastavení snímače pohybu otočte snímač pohybu (O) tak, aby ovládací prvky směřovaly k montážní konzole (P) a obě tečky (K) byly vyrovnané. (viz obr. 2)
2. Citlivost snímače pohybu
  - Citlivost snímače pohybu (O) můžete upravit pomocí voliče „CITLIVOST POHYBU“ umístěného na zadní straně snímače (viz obr. 4). Projděte oblastí detekce v nejdelší vzdálenosti, v níž si přejete detekovat pohyb.
  - Poznámka: Rozsah nastavený příliš vysoko může zvýšit riziko falešného spuštění.
  - Nastavte citlivost snímače pohybu (O), abyste dosáhli požadovaného výkonu.
  - Přibližný rozsah pro každé nastavení od 3 do 12 metrů.

Nastavení hlavy světla:

1. Jemně uchopte hlavy světla a posouvajte jimi nahoru nebo dolů, doleva nebo doprava pro nastavení oblasti pokrytí světla. (viz obr. 3)
2. Udržujte hlavy světla 30° pod vodorovnou rovinou, aby nedošlo k poškození vodou a úrazu elektrickým proudem.

### Poznámka: Při prvním spuštění se světlo rozsvítí. Zahřátí snímače bude trvat 30 sekund.

1. REŽIM “☼” (denní a noční provoz) (viz obr. 4)
  - Nastavte knoflík do polohy “☼”, světlo se po zahřátí rozsvítí. Zůstane rozsvícené, dokud je detekován pohyb.
  - Pokud již pohyb detekován není, zůstane zapnuté po předem stanovenou dobu zpožděného vypnutí, kterou jste nastavili (5 s–3 min), a poté se automaticky vypne.
  - V režimu “☼” můžete vyzkoušet osvětlení a citlivost.
2. REŽIM “☾” (pouze noční provoz) (viz obr. 4)
  - Nastavte knoflík do polohy “☾”, světlo se po zahřátí rozsvítí. Zůstane rozsvícené, dokud je detekován pohyb.
  - Pokud již pohyb detekován není, zůstane zapnuté po předem stanovenou dobu zpožděného vypnutí, kterou jste nastavili (5 s–3 min), a poté se automaticky vypne.
  - Světlo se automaticky vypne při východu slunce.
3. REŽIM ručního ovládání (viz obr. 5)
  - Chcete-li přepnout do režimu ručního ovládání (O), otočte nástěnný spínač do polohy „VYP“ a poté jej do 3 sekund přepněte do polohy „ZAP“. Světlo zůstane svítit celou noc. Chcete-li přepnout zpět do režimu “☼” nebo “☾”, přepněte nástěnný spínač do polohy „VYP“ a poté jej do 3 sekund opět přepněte do polohy „ZAP“.
  - Světlo se automaticky vypne při východu slunce.

## MOŽNOSTI PŘÍZPŮSOBENÍ

### Zpožděné vypnutí

- Zpožděné vypnutí určuje dobu, po kterou světlo zůstane rozsvícené, poté co přestane detekovat pohyb (M).
- Zpožděné vypnutí můžete nastavit otáčením knoflíku zpoždění tak, aby šipka ukazovala na požadované nastavení času v rozsahu “TIME” (5 s–3 min). Chcete-li zpožděné vypnutí prodloužit, otočte knoflíkem ve směru hodinových ručiček. Chcete-li zpožděné vypnutí naopak zkrátit, otočte knoflíkem proti směru hodinových ručiček.

### POZNÁMKY

1. Citlivost snímače pohybu se zvyšuje s tím, jak se snižuje teplota prostředí. Pro dosažení nejlepšího výkonu jemně čistěte objektiv měkkým hadříkem každé 1 nebo 2 měsíce, abyste zajistili maximální citlivost.
2. Nejlepších výsledků dosáhnete instalací svítidla ve výšce alespoň 2,5 metru nad zemí. V takové výšce bude svítidlo detekovat pohyb ve vzdálenosti až 12 metrů při 25 stupních Celsia. (viz obr. 6)
3. Snímač (N) detekuje pohyb v rozsahu detekce 180 stupňů. (viz obr. 7)
4. Snímač (N) bude citlivější na pohyb (M) ve své oblasti detekce než na pohyb (M) směřující přímo k němu. (viz obr. 8)
5. Abyste omezili možné problémy, nemontujte svítidlo do blízkosti zdroje tepla, jako je klimatizace, ventilace nebo výfuk z pece, ani tak, aby směřovalo k objektu s reflexními prvky nebo jinému zdroji světla.

## SLO FUNKCIJA IN DELOVANJE

### Vključite električni tok pri varovalki ali v električni omarici.

Prilaganje glave senzorja:

1. Ko zaključite z nastavitvami senzorja gibanja, senzor gibanja (O) obrnite tako, da bodo upravljalni elementi usmerjeni proti montažnemu nosilcu (P) in bosta piki (K) poravnani. (Glejte sliko 2.)
2. Občutljivost senzorja gibanja
  - Občutljivost senzorja gibanja (O) lahko nastavite z nastavitvenim stikalom za "OBČUTLJIVOST GIBANJA" na zadnji strani senzorja (glejte sliko 4). Sprehodite se skozi območje zajemanja na najbolj oddaljeni točki, ki jo želite še zajeti.
  - Opomba: Preveliko nastavljeno območje lahko poveča lažno sproženje.
  - Prilagodite občutljivost senzorja gibanja (O), da dosežete zeleno učinkovitost.
  - Približno območje vsake nastavitve je od pribl. 3 m do 12 m.

Prilaganje glave luči:

1. Nežno primite za glave luči in jih premaknite gor ali dol, levo ali desno, da prilagodite območje osvetlitve. (Glejte sliko 3.)
2. Glave luči naj bodo 30° pod vodoravno linijo, da preprečite škodo zaradi vode in električni udar.

### Opomba: Ob prvem vklopu električnega napajanja bo luč zasvetila. Senzor potrebuje 30 sekund, da se segreje.

1. NAČIN "☼" (dnevno in nočno delovanje) (glejte sliko 4)
  - Nastavite gumb na položaj "☼". Po izteku časa segrevanja bo luč zasvetila in bo vključena, dokler bo zaznano gibanje.
  - Ko gibanje ne bo več zaznano, bo luč svetila še določen nastavljen čas (5 s - 3 min), nato pa bo samodejno ugasnila.
  - V načinu "☼" lahko preizkusite osvetlitev in občutljivost.
2. NAČIN "☾" (samo nočno delovanje) (glejte sliko 4)
  - Nastavite gumb na položaj "☾". Po izteku časa segrevanja bo luč zasvetila in bo vključena, dokler bo zaznano gibanje.
  - Ko gibanje ne bo več zaznano, bo luč svetila še določen nastavljen čas (5 s - 3 min), nato pa bo samodejno ugasnila.
  - Luč bo ob svitanju samodejno ugasnila.
3. NAČIN ročne preglasitve (glejte sliko 5)
  - Za preklon v način ročne preglasitve (O) obrnite stensko stikalo na izključen položaj "OFF" in nato v 3 sekundah nazaj na položaj "ON". Luč bo svetila vso noč. Da preklopite nazaj v način "☼" ali "☾", obrnite stensko stikalo na izključen položaj "OFF" in nato v 3 sekundah nazaj na položaj "ON".
  - Luč bo ob svitanju samodejno ugasnila.

## NASTAVITVE PO MERI

### Zakasnitev izklopa

- Zakasnitev izklopa je čas, kako dolgo luč še sveti po zaznanem gibanju (M).
- Zakasnitev izklopa lahko nastavite z zasukom gumba za čas zakasnitve izklopa tako, da bo puščica kazala na zeleno časovno nastavitvev na območju "ČAS" (5 s - 3 min). Za podaljšanje zakasnitve izklopa zavrtite gumb v desno. Za skrajšanje zakasnitve izklopa zavrtite gumb v levo.

### OPOMBE

1. Občutljivost senzorja gibanja se bo povečala, tem hladnejša kot bo temperatura okolice. Za najboljšo učinkovitost delovanja vsak mesec ali dva nežno očistite leče z mehko krpo, da zagotovite maksimalno občutljivost.
2. Za najboljšo učinkovitost delovanja luč montirajte najmanj pribl. 2,5 m od tal. Na takšni višini luč in pri 25 °C je območje zaznavanja do 12 metrov. (Glejte sliko 6.)
3. Senzor (N) zazna gibanje na območju zaznavanja 180 stopinj. (Glejte sliko 7.)
4. Senzor (N) bo bolj občutljiv na gibanje (M) na njegovi poti zaznavanja kot na gibanje (M) proti njemu. (Glejte sliko 8.)
5. Za zmanjšanje nevšečnosti luči ne montirajte blizu vira toplote, kot je klimatska naprava, ventilator ali izvod peči ali v smeri, usmerjeni proti odsevnemu predmetu ali drugemu viru svetlobe.

## HR FUNKCIJA I RAD

### Uključite napajanje na kutiji sa osiguračima ili razvodnoj kutiji.

Podešavanje glave senzora:

1. Nakon završetka svih podešavanja senzora pokreta, zakrenite senzor pokreta (O) tako da su kontrole okrenute prema montažnom nosaču (P), a dvije točke (K) poravnate. (Vidi sl.2)
2. Osjetljivost senzora pokreta
  - Osjetljivost senzora pokreta (O) možete prilagoditi pomoću izbornika "MOTION SENSITIVITY" koji se nalazi na stražnjoj strani senzora (vidi sl. 4). Hodajte kroz zonu detekcije do najudaljenije točke na kojoj želite da se detektira pokret.
  - Napomena: Prevelika postavka raspona može povećati broj pogrešnih aktiviranja.
  - Podesite osjetljivost senzora pokreta (O) da biste postigli željene performanse.
  - Približni raspon za svaku postavku je od 3 do 12 m.

Podešavanje glave svjetla:

1. Lagano uhvatite glave svjetla i pomičite ih gore ili dolje, lijevo ili desno kako biste prilagodili područje pokrivanja svjetlošću. (Vidi sl.3)
2. Držite glave svjetla 30° ispod vodoravne ravnine kako biste izbjegli oštećenja vodom i električni udar.

### Napomena: Pri prvom uključivanju uključuje se osvjetljenje. Senzoru je potrebno 30 sekundi da se zagrije.

1. "☼" NAČIN (dnevni i noćni rad) (Vidi sl. 4)
  - Okrenite gumb u "☼" položaj, svjetlo se pali nakon isteka perioda zagrijavanja, ostaje uključeno kad se detektira pokret.
  - Kad se pokret više ne detektira, ostat će uključeno onoliko vremena koliko ste unaprijed odredili (5s~3min), a zatim će se automatski isključiti.
  - U "☼" načinu možete testirati osvjetljenje i osjetljivost.
2. "☾" NAČIN (samo noćni rad) (Vidi sl. 4)
  - Okrenite gumb u "☾" položaj, svjetlo se pali nakon isteka perioda zagrijavanja, ostaje uključeno kad se detektira pokret.
  - Kad se pokret više ne detektira, ostat će uključeno onoliko vremena koliko ste unaprijed odredili (5s~3min), a zatim će se automatski isključiti.
  - Svjetlo će se automatski isključiti u zoru.
3. NAČIN ručnog poništavanja (Vidi sl. 5)
  - Da biste se prebacili u način ručnog poništavanja (O), pomerite zidni prekidač u položaj "OFF", a zatim ga vratite u položaj "ON" u roku od 3 sekunde. Svjetlo će ostati upaljeno cijelu noć. Da biste se prebacili u "☼" ili "☾" način, pomerite zidni prekidač u položaj "OFF", a zatim ga vratite u položaj "ON" u roku od 3 sekunde.
  - The light will turn off automatically at dawn.

## OPCIJE PRILAGOĐIVANJA

### Odgoda isključivanja

- Odgoda isključivanja predstavlja vrijeme u kojem će svjetlost ostati svijetliti nakon što se detektira pokret (M).
- Odgodu isključivanja možete prilagoditi okretanjem strelice gumba za odgađanje kako bi usmjerili na željenu postavku vremena unutar raspona "TIME" (5s~3min). Da biste povećali vrijeme odgode isključivanja, okrenite gumb u smjeru kazaljke na satu. Da biste smanjili vrijeme odgode isključivanja, okrenite gumb u smjeru suprotnom od kazaljke na satu.

### NAPOMENE

1. Osjetljivost senzora pokreta povećava se s padom temperature okoline. Za najbolje performanse pažljivo očistite leću mekom krpom svaka 1 do 2 mjeseca kako biste održali maksimalnu osjetljivost.
2. Za najbolje performanse instalirajte uređaj najmanje 2,5 m iznad tla. Na ovoj visini, uređaj omogućuje otkrivanje na udaljenosti do 12 m na 25 °C. (Vidi sl. 6)
3. Senzor (N) otkriva kretanje u rasponu detekcije od 180 stupnjeva. (Vidi sl. 7)
4. Senzor (N) je osjetljiviji na kretanje (M) koje prolazi kroz njegovo polje detekcije nego na kretanje (M) izravno prema njemu. (Vidi sl. 8)
5. Da biste smanjili moguće smetnje, ne postavljajte uređaj u blizini izvora topline poput klima uređaja, ventilacije ili ispuha peći ili okrenutim prema bilo kojem reflektirajućem predmetu ili drugom izvoru svjetlosti.

## H FUNKCIÓ ÉS ÜZEMELÉS

### Kapcsolja be az áramellátást a biztosítéknál vagy kapcsolószekrényénél.

Az érzékelőfej beállítása:

1. Az összes mozgásérzékelő beállítás elvégzése után forgassa meg a mozgásérzékelőt (O), hogy a vezérlők a szerelőkeret (P) felé nézzenek, és a két pont (K) irányban legyen. (Ld. 2. ábra)
2. A mozgásérzékelő érzékenysége
  - Beállíthatja a mozgásérzékelő (O) érzékenységet az „MOZGÁS ÉRZÉKENYSÉGE” kiválasztó használatával, amely az érzékelő hátoldalán helyezkedik el (Ld. 4. ábra). Sétáljon keresztül az érzékelési zónán a legnagyobb távolságban, ahol érzékelnit szeretné a mozgást.
  - Megjegyzés: A túl magasra beállított távolság növelheti a hibás kioldást.
  - Állítsa be a mozgásérzékelő (O) érzékenységet a kívánt teljesítmény eléréséhez.
  - Az egyes beállítások hozzátétőleges távolsága kb. 3 - 12 m.

A lámpafej beállítása:

1. Óvatosan fogja meg a lámpafejeket és mozgassa azokat fel vagy le, balra vagy jobbra a megvilágítási terület beállításához. (Ld. 3. ábra)
2. Tartsa a lámpafejeket 30°-kal a vízszintes elhelyezés alatt, ezzel elkerülve a vízkárt és az elektromos áramütést.

### Megjegyzés: Az áram első bekapcsolásakor a lámpa bekapcsol. Az érzékelőnek 30 másodperce van szüksége a felmelegedéshez.

1. “☼” MÓD (nappali és éjszakai működés) (Ld. 4. ábra)
  - Állítsa a gombot “☼” pozícióba, a lámpa a felmelegedési időtartam lejártával felkapcsol, és mozgás érzékelésekor fel fog kapcsolni.
  - Amikor már nem érzékel mozgást, az előre meghatározott kikapcsolási késleltetési ideig (5 mp - 3 perc) még bekapcsolva marad, majd automatikusan kikapcsol.
  - “☼” módban tesztelheti a világítást és az érzékenységet.
2. “☾” MÓD (csak éjszakai működés) (Ld. 4. ábra)
  - Állítsa a gombot “☾” pozícióba, a lámpa a felmelegedési időtartam lejártával felkapcsol, és mozgás érzékelésekor fel fog kapcsolni.
  - Amikor már nem érzékel mozgást, az előre meghatározott kikapcsolási késleltetési ideig (5 mp - 3 perc) még bekapcsolva marad, majd automatikusan kikapcsol.
  - Hajnalban a lámpa automatikusan kikapcsol.
3. Manuális felülírás MÓD (Ld. 5. ábra)
  - A manuális felülírás módra (O) történő váltáshoz kapcsolja a fali kapcsolót „OFF” (KI) helyzetbe, majd 3 másodpercen belül kapcsolja „ON” (BE) helyzetbe. A lámpa egész éjszaka bekapcsolva marad. “☼” vagy “☾” módra történő visszaállításához ismét kapcsolja a fali kapcsolót „OFF” (KI) helyzetbe, majd 3 másodpercen belül kapcsolja „ON” (BE) helyzetbe.
  - Hajnalban a lámpa automatikusan kikapcsol.

### SZEMÉLYRE SZABÁSI OPCIÓK

#### Kikapcsolási késleltetés

- A kikapcsolási késleltetés az az időtartam, amíg a lámpa világít a mozgás (M) érzékelése után.
- A kikapcsolási késleltetés beállításához forgassa a késleltetés idő gombon lévő nyilat addig, amíg a kívánt időbeállításra mutat a „TIME” (IDŐ) tartományon belül (5 mp - 3 perc között). A kikapcsolási késleltetés növeléséhez forgassa a gombot az óramutató járásának megfelelően. A kikapcsolási késleltetés csökkentéséhez forgassa a gombot az óramutató járásával ellentétesen.

#### MEGJEGYZÉSEK

1. A mozgásérzékelő érzékenysége növekszik, amikor a környezeti hőmérséklet csökken. A legjobb teljesítmény érdekében 1 -2 havonta óvatosan törölje át a lencsüket egy puha törlőruhával, ezzel biztosíthatja a maximális érzékenységet.
2. A legjobb teljesítmény érdekében a szerelvényt legalább kb. 2,5 m a földtől szerelje fel. Ilyen magasságban a szerelvény kb. 12 m érzékelési távolságot biztosít 25 °C-on (77 Fahrenheit). (Ld. 6. ábra)
3. Az érzékelő (N) 180 fokos érzékelési tartományban érzékeli a mozgást. (Ld. 7. ábra)
4. Az érzékelő (N) érzékenyebb lesz a mozgásra (M) az érzékelési útvonalán, mint a közvetlenül felé irányuló mozgásnál (M). (Ld. 8. ábra)
5. A lehetséges hibák csökkentése érdekében ne szerelje a szerelvényt olyan hőforrások mellé, mint a légkondicionáló, szellőző vagy kályha kivezetése, illetve olyan irányban, amely visszatükröződő tárggyal vagy más fényforrással van szemben.

## BG ФУНКЦИЯ И ОПЕРАЦИИ

### Включете захранването в предпазител или разпределителна кутия.

Регулиране на сензорната глава:

1. След като се направят всички настройки на сензора за движение, завъртете сензора за движение (O) така, че бутоните да са обърнати към монтажната конзола (P) и двете точки (K) да са подравнени. (Вижте Фиг. 2)
2. Чувствителност на сензора за движение
  - Можете да настроите чувствителността на сензора за движение (O), като използвате селектора ЧУВСТВИТЕЛНОСТ КЪМ ДВИЖЕНИЕ, разположен на гърба на сензора (Вижте Фиг. 4). Разходете се в зоната на отчитане на движение на най-голямото разстояние, на което желаете да бъде отчитано движение.
  - Забележка: Ако диапазонът е зададен твърде голям, може да се увеличат случаите на фалшиво сработване.
  - Регулирайте чувствителността на сензора (O) за движение, за да постигнете желаната ефективност.
  - Приблизителен диапазон за всяка настройка от 3 m до 12 m.

Регулиране на светлинната глава:

1. Внимателно гланете светлинните глави и ти преместете нагоре или надолу и наляво или надясно, за да регулирате осветяваната зона. (Вижте Фиг. 3)
2. Позиционирайте светлинните глави на 30° под хоризонта, за да избегнете повреди от вода и възникване на токов удар.

### Забележка: Когато се включи за първи път захранване, лампата ще светне. На сензора ще са необходими 30 секунди, за да загрее.

1. РЕЖИМ "☼" (работа в дневните и нощните часове) (Вижте фиг. 4)
  - Поставете копчето в положение "☼", лампата светва след изтичане на периода на загряване и ще продължи да свети, когато се отчете движение.
  - Когато не се отчети вече движение, лампата продължава да свети в рамките на предварително определеното време на отлагане на изключването (5 секунди ~ 3 минути) и след това угасва автоматично.
  - В режим "☼" може да се тества осветяването и чувствителността.
2. РЕЖИМ "☾" (работа само в нощните часове) (Вижте Фиг. 4)
  - Поставете копчето в положение "☾", лампата светва след изтичане на периода на загряване и ще продължи да свети, когато се отчете движение.
  - Когато не се отчети вече движение, лампата продължава да свети в рамките на предварително определеното време на отлагане на изключването (5 секунди ~ 3 минути) и след това угасва автоматично.
  - Лампата автоматично се изключва призори.
3. РЕЖИМ на ръчно блокиране (Вижте Фиг. 5)
  - За активиране на режима на ръчно блокиране (O) изключете стенния ключ, след което го включете в рамките на 3 секунди. Лампата ще свети през цялата нощ. За да се върнете отново в режим "☼" или "☾", изключете стенния ключ, след което го включете отново в рамките на 3 секунди.
  - Лампата автоматично се изключва призори.

## ОПЦИИ ЗА ПЕРСОНАЛИЗИРАНЕ

### Забавяне на изключването

- Забавянето на изключването е периодът от време, в който лампата ще свети ярко, след като се отчете движение (M).
- Можете да настроите забавянето на изключването чрез завъртане на стрелката на копчето за времето на забавяне така, че да сочи желаната настройка за време в диапазона „TIME“ (5 секунди ~ 3 минути). За да увеличите забавянето на изключването, завъртете копчето по посока на часовниковата стрелка. За да намалите забавянето на изключването, завъртете копчето обратно на часовниковата стрелка.

### ЗАБЕЛЕЖКИ

1. Чувствителността на сензора за движение ще се увеличава с намаляване на температурата на околната среда. За да се възползвате от най-добрата ефективност на устройството, внимателно почиствайте лещите с мека кърпа на всеки 1 или 2 месеца, за да гарантирате максимална чувствителност.
2. За да се възползвате от най-добрата ефективност на устройството, монтирайте осветителното тяло на 2,5 m от пода. При такава височина устройството ще осигури разстояние на отчитане на движение до 12 m при температура 25 °C. (Вижте фиг. 6)
3. Сензорът (N) отчита движение в обем на отчитане на 180 градуса. (Вижте фиг. 7)
4. Сензорът (N) ще бъде по-чувствителен на движение (M) напречно на пътя на отчитане, отколкото на движение (M), насочено точно към него. (Вижте фиг. 8)
5. За да се намалат възможните неприятности, не монтирайте осветителното тяло близо до източник на топлина, например до климатик, отдушник или отвор за изходящ въздух от печка, или обърнат към отразяващ предмет или друг източник на светлина.



## RO FUNCȚIE ȘI OPERARE

### Porniți alimentarea de la panoul electric sau cel de siguranțe.

Ajustarea capului senzorialului:

1. După finalizarea tuturor ajustărilor pentru senzorul de mișcare, rotiți senzorul de mișcare (O) astfel încât comenzile să fie orientate către suportul de fixare (P) și cele două puncte (K) să fie aliniate. (A se vedea Fig. 2)
2. Sensibilitatea senzorului de mișcare
  - Puteți regla sensibilitatea senzorului de mișcare (O) folosind selectorul "MOTION SENSITIVITY" (Sensibilitate la mișcare) situat în partea din spate a senzorului (a se vedea Fig. 4). Parcurgeți raza de detecție până la cea mai îndepărtată distanță pe care doriți să o detectați.  
Notă: O rază de acțiune prea mare poate spori declanșarea accidentală.
  - Reglați sensibilitatea senzorului de mișcare (O) pentru a obține performanța dorită.
  - Raza de acțiune aproximativă pentru fiecare setare de la cca. 3 m până la 12 m.

Ajustarea capului sistemului de lumini:

1. Prindeți ușor capetele sistemului de lumini și deplasați-le în sus sau în jos, la stânga sau la dreapta pentru a regla zona de acoperire a respectivului sistem. (A se vedea Fig. 3)
2. Păstrați capetele sistemului de lumini la 30° sub orizontală pentru a evita deteriorarea din cauza apei și electrocutarea.

### Notă: Când alimentarea este pornită prima dată, sistemul de lumini se va aprinde. Va dura 30 de secunde pentru ca senzorul să se încălzească.

1. MODUL "❄" (funcționare în timpul zilei și al nopții) (a se vedea Fig. 4)
  - Setati butonul în poziția "❄"; sistemul de lumini se aprinde după expirarea perioadei de încălzire și rămâne aprins atunci când este detectată mișcarea.  
Când mișcarea nu mai este detectată, rămâne activ conform duratei de întârziere la oprire predeterminată în funcție de setarea dvs. (5 s ~ 3 min), apoi se oprește automat.
  - În modul "❄", puteți testa sistemul de lumini și sensibilitatea.
2. MODUL "☺" (funcționare numai în timpul nopții) (a se vedea Fig. 4)
  - Setati butonul în poziția "☺"; sistemul de lumini se aprinde după expirarea perioadei de încălzire și rămâne aprins atunci când este detectată mișcarea.  
Când mișcarea nu mai este detectată, rămâne activ conform duratei de întârziere la oprire predeterminată în funcție de setarea dvs. (5 s ~ 3 min), apoi se oprește automat.
  - Sistemul de lumini se va stinge automat în zori.
3. MODUL Comandă manuală (a se vedea Fig. 5)
  - Pentru a comuta la modul comandă manuală (O), rotiți comutatorul de perete la "OFF" (Oprire), apoi setați-l la "ON" (Pornire) în decurs de 3 secunde. Sistemul de lumini va rămâne aprins toată noaptea. Pentru a reveni la modul "❄" sau "☺", rotiți comutatorul de perete la „OFF” (Oprire), apoi setați-l din nou la "ON" (Pornire) în decurs de 3 secunde.
  - Sistemul de lumini se va stinge automat în zori.

## OPȚIUNI DE PERSONALIZARE

### Funcția de întârziere la oprire

- Funcția de întârziere la oprire reprezintă durata pe parcursul căreia sistemul de lumini își va păstra nivelul de luminozitate după ce mișcarea (M) este detectată.
- Puteți seta funcția de întârziere la oprire prin rotirea săgeții butonului de întârziere, astfel încât să indice setarea de timp dorită în intervalul „TIME” (Timp) (5 s ~ 3 min). Pentru a crește durata de întârziere la oprire, rotiți butonul în sensul acelor de ceasornic. Pentru a reduce durata de întârziere la oprire, rotiți butonul în sensul contrar acelor de ceasornic.

## NOTE

1. Sensibilitatea senzorului de mișcare va spori pe măsură ce temperatura ambiantă scade. Pentru cele mai bune performanțe, curățați ușor lentilele cu o lavetă moale la fiecare 1 sau 2 luni pentru a asigura o sensibilitate maximă.
2. Pentru cele mai bune performanțe, montați elementul de prindere la cel puțin cca. 2,5 metri deasupra solului. La o astfel de înălțime, elementul va asigura o distanță de detecție de până la 12 metri la 25 de grade Celsius. (A se vedea Fig. 6)
3. Senzorul (N) detectează mișcarea într-o rază de detecție de 180 de grade. (A se vedea Fig. 7)
4. Senzorul (N) va fi mai sensibil la mișcare (M) pe traiectoria sa de detecție decât mișcarea (M) orientată spre el. (A se vedea Fig. 8)
5. Pentru a reduce posibilele neplăceri, nu montați dispozitivul lângă o sursă de căldură, cum ar fi un aparat de aer condiționat, sistem de ventilație sau de evacuare a cuptorului sau într-o direcție orientată spre orice obiect care reflectă sau altă sursă de lumină!

## GR ΛΕΙΤΟΥΡΓΙΑ

### Ενεργοποιήστε το ηλεκτρικό ρεύμα στην ασφάλεια ή στο ασφαλειοκιβώτιο.

Ρύθμιση της κεφαλής του αισθητήρα:

1. Μετά την ολοκλήρωση όλων των ρυθμίσεων του αισθητήρα κίνησης, στρέψτε τον αισθητήρα κίνησης (O) έτσι ώστε τα στοιχεία ελέγχου να βλέπουν προς τη βάση στήριξης (P) και οι δύο κουκκίδες (K) να είναι ευθυγραμμισμένες. (Βλ. εικόνα 2)
2. Ευαισθησία του αισθητήρα κίνησης
  - Με τη χρήση της «ΕΥΑΙΣΘΗΣΙΑΣ ΚΙΝΗΣΗΣ» (“MOTION SENSITIVITY”) στην πίσω πλευρά του αισθητήρα (βλ. εικόνα 4) μπορείτε να ρυθμίσετε την ευαισθησία του αισθητήρα κίνησης (O) βαδίζετε μέσα στη ζώνη ανίχνευσης στο απώτερο σημείο στο οποίο θέλετε να ανιχνεύσετε κίνηση. Σημείωση: Αν διαλέξετε πολύ μεγάλη απόσταση, μπορεί να αυξηθεί η λανθασμένη ενεργοποίηση.
  - Ρυθμίστε την ευαισθησία του αισθητήρα κίνησης (O) για να επιτύχετε την επιθυμητή απόδοση.
  - Η απόσταση για κάθε ρύθμιση βρίσκεται στα περίπου 3 έως 12 μέτρα.

Ρύθμιση της κεφαλής φωτός:

1. Πιάστε απαλά τις κεφαλές φωτός και κουνήστε τις προς τα πάνω και κάτω και προς τα αριστερά και δεξιά, για να ρυθμίσετε την περιοχή που καλύπτει το φως. (Βλ. εικόνα 3)
2. Διατηρήστε για τις κεφαλές φωτός μια κλίση των 30° κάτω της οριζοντίου, για να αποφύγετε βλάβες από νερό και ηλεκτροπληξία.

### Σημείωση: Το φως ανάβει μόλις ενεργοποιηθεί για πρώτη φορά. Ο αισθητήρας θα χρειαστεί 30 δευτερόλεπτα, για να ζεσταθεί.

1. ΛΕΙΤΟΥΡΓΙΑ “\*” (λειτουργία την ημέρα και τη νύχτα) (βλ. εικόνα 4)
  - Φέρτε το κουμπί στη θέση “\*”. Το φως ανάβει μετά το πέρας του χρόνου προθέρμανσης. Αν ανιχνευθεί κίνηση, παραμένει αναμμένο. Όταν δεν ανιχνεύεται πια κίνηση παραμένει αναμμένο για την προκαθορισμένη διάρκεια απενεργοποίησης που έχετε ρυθμίσει (5 δευτερόλεπτα έως 3 λεπτά) και στη συνέχεια σβήνει αυτόματα.
  - Στη λειτουργία “\*” μπορείτε να ελέγξετε τον φωτισμό και την ευαισθησία.
2. ΛΕΙΤΟΥΡΓΙΑ “)” (λειτουργία τη νύχτα) (βλ. εικόνα 4)
  - Φέρτε το κουμπί στη θέση “)”. Το φως ανάβει μετά το πέρας του χρόνου προθέρμανσης. Αν ανιχνευθεί κίνηση, παραμένει αναμμένο. Όταν δεν ανιχνεύεται πια κίνηση παραμένει αναμμένο για την προκαθορισμένη διάρκεια απενεργοποίησης που έχετε ρυθμίσει (5 δευτερόλεπτα έως 3 λεπτά) και στη συνέχεια σβήνει αυτόματα.
  - Το φως σβήνει αυτόματα τα ξημερώματα.
3. ΛΕΙΤΟΥΡΓΙΑ χειροκίνητης παράκαμψης (βλ. εικόνα 5)
  - Για την ενεργοποίηση της λειτουργίας χειροκίνητης παράκαμψης (O) γυρίστε τον διακόπτη τοίχου στο «OFF» και εντός 3 δευτερολέπτων πάλι στο «ON». Το φως θα παραμείνει αναμμένο όλη τη νύχτα. Για την επιστροφή στον τρόπο λειτουργίας “\*” ή “)” γυρίστε τον διακόπτη τοίχου στο «OFF» και εντός 3 δευτερολέπτων πάλι στο «ON».
  - Το φως σβήνει αυτόματα τα ξημερώματα.

## ΕΠΙΛΟΓΕΣ ΠΡΟΣΑΡΜΟΓΗΣ

### Καθυστέρηση απενεργοποίησης

- Η καθυστέρηση απενεργοποίησης είναι το χρονικό διάστημα για το οποίο το φως παραμένει αναμμένο μετά την ανίχνευση κίνησης (M).
- Μπορείτε να ρυθμίσετε την καθυστέρηση απενεργοποίησης στρέφοντας το βέλος του κουμπιού χρόνου καθυστέρησης εντός του εύρους «TIME» (5 δευτερόλεπτα έως 3 λεπτά) στην επιθυμητή σας ρύθμιση χρόνου. Για την αύξηση της καθυστέρησης απενεργοποίησης, στρέψτε το κουμπί δεξιόστροφα. Για τη μείωση της καθυστέρησης απενεργοποίησης, στρέψτε το κουμπί αριστερόστροφα.

### ΣΗΜΕΙΩΣΗ:

1. Η ευαισθησία του αισθητήρα κίνησης αυξάνεται με τη μείωση της θερμοκρασίας περιβάλλοντος. Για την καλύτερη δυνατή απόδοση καθαρίστε κάθε 1 ή 2 μήνες προσεκτικά τον φακό με ένα μαλακό πανί, ώστε να εξασφαλίσετε τη μέγιστη ευαισθησία.
2. Για την καλύτερη δυνατή απόδοση εγκαταστήστε το φωτιστικό τουλάχιστον 2,5 μέτρα πάνω από το έδαφος. Σε αυτό το ύψος το φωτιστικό θα παρέχει στους 25 βαθμούς Κελσίου μια απόσταση ανίχνευσης έως και 12 μέτρα. (Βλ. εικόνα 6)
3. Ο αισθητήρας (N) ανιχνεύει κίνηση σε ένα εύρος ανίχνευσης των 180 μοιρών. (Βλ. εικόνα 7)
4. Ο αισθητήρας (N) είναι πιο ευαίσθητος σε κίνηση (M) κατά μήκος της διαδρομής ανίχνευσης του απ' ότι σε κίνηση (M) απευθείας προς αυτόν. (Βλ. εικόνα 8)
5. Για να μειώσετε τις πιθανές παρενοχλήσεις, να μην τοποθετείτε το φωτιστικό κοντά σε πηγή θερμότητας όπως π.χ. κλιματιστικό, εξαερισμός ή εξαγωγή καμίνου ή σε τέτοια κατεύθυνση ώστε να κοιτά οποιοδήποτε αντανακλόν αντικείμενο ή άλλη πηγή φωτός.

## TR İŞLEV VE ÇALIŞMA

### Sigorta veya şalter kutusundan gücü açın.

#### Sensör Başlığını Ayarlama:

1. Tüm hareket sensörü ayarları tamamlandıktan sonra hareket sensörünü (O) kontroller bağlantı plakasına (P) doğru bakacak ve iki nokta (K) birbiriyle hizalı olacak şekilde döndürün. (Bkz. Şek. 2)
2. Hareket Sensörünün Hassasiyetir
  - Sensörün arkasında bulunan "HAREKET HASSASİYETİ" seçim anahtarını kullanarak hareket sensörünün (O) hassasiyetini ayarlayabilirsiniz (Bkz. Şek. 4). Hareketi algılamak istediğiniz en uzak mesafedeki algılama bölgesine doğru yürüyün.  
Not: Çok yüksek bir değere ayarlanmış aralık hatalı devreye girmeye neden olabilir.
  - Hareket sensörü (O) hassasiyetini istenen en iyi performansı elde edecek şekilde ayarlayın.
  - Her ayar için yaklaşık aralık, 3 m - 12 m arasındadır.

#### Duyu Ayarlama:

1. Duyları hafifçe tutun ve ışığın aydınlatacağı alanı ayarlamak için yukarı, aşağı, sola veya sağa doğru çevirin. (Bkz. Şek. 3)
2. Sudan zarar görmemesi ve elektrik çarpmasını önlemek için duyları 30°nin altında yatay olarak tutun.

### Not: İlk kez güç verildiğinde ışık yanar. Sensörün ısınması 3 saniye sürecektir.

1. "☼" MODU (gündüz ve gece çalışması) (Bkz. Şek. 4)
  - Ayar düğmesini "☼" konumuna getirin, ısınma süresi dolduğunda ışık yanar ve hareket algılandığında açık kalır.  
Hareket artık algılanmadığında önceden belirlenmiş olduğunuz kapanma gecikme süresi boyunca (5 sn~3 dk) açık kalır ve ardından otomatik olarak söner.
  - "☼" modunda aydınlatmayı ve hassasiyetini test edebilirsiniz.
2. "☾" MODU (sadece gece çalışması) (Bkz. Şek. 4)
  - Ayar düğmesini "☾" konumuna getirin, ısınma süresi dolduğunda ışık yanar ve hareket algılandığında açık kalır.  
Hareket artık algılanmadığında önceden belirlenmiş olduğunuz kapanma gecikme süresi boyunca (5 sn~3 dk) açık kalır ve ardından otomatik olarak söner.
  - Gün ağarmaya başladığında ışık otomatik olarak söner.
3. Manuel Kumanda MODU (Bkz. Şek. 5)
  - Manuel kumanda moduna (O) geçmek için duvar şalterini 3 saniye içinde "OFF" (Kapalı) ve ardından tekrar "ON" (Açık) konuma getirin. Işık gece boyunca açık kalır. Tekrar "☼" veya "☾" moduna geçmek için duvar şalterini 3 saniye içinde "OFF" (Kapalı) ve ardından tekrar "ON" (Açık) konuma getirin.
  - Gün ağarmaya başladığında ışık otomatik olarak söner.

### ÖZELLEŞTİRİLEBİLİR SEÇENEKLER

#### Kapatma Gecikmesi

- Kapatma gecikmesi, hareket (M) algılandıktan sonra ışığın yanık kalacağı süredir.
- Gecikme süresi ayar düğmesi okunu "TIME" (Süre) aralığı içinde (5 sn~3 dk) istenen süre ayarına getirerek kapatma gecikmesini ayarlayabilirsiniz. Kapatma gecikmesini artırmak için ayar düğmesini saat yönünde çevirin. Kapatma gecikmesini azaltmak için ayar düğmesini saat yönünün tersine doğru çevirin.

#### NOTLAR

1. Hareket sensörünün hassasiyeti ortam sıcaklığı düştükçe artar. En iyi performans ve en yüksek hassasiyet için lense ayda veya 2 ayda bir kez yumuşak bir bezle hafifçe temizleyin.
2. En iyi performans için armatürü yerden en az 2,5 m yukarıya takın. Bu yükseklikte armatür, 25 Santigrat derecede 12 m'ye kadar algılama mesafesi sağlar. (Bkz. Şek. 6)
3. Sensör (N) 180 derecelik algılama aralığında hareketi algılar. (Bkz. Şek. 7)
4. Sensör (N) algılama yolu üzerindeki harekete (M), doğrudan kendisine doğru gerçekleşen harekete (M) göre daha hassas olacaktır. (Bkz. Şek. 8)
5. Olası olumsuz durumları azaltmak için armatürü klima, havalandırma veya ocak bacası gibi bir ısı kaynağının yakınına veya herhangi bir yansıtıcı nesneye veya başka bir ışık kaynağına bakacak şekilde monte etmeyin.

- GB Meaning of crossed-out wheeled dustbin:**  
Do not dispose of electrical appliances as unsorted municipal waste, use separate collection facilities.  
Contact your local government for information regarding the collection systems available.  
If electrical appliances are disposed of in landfills or dumps, hazardous substances can leak into the groundwater and get into the food chain, damaging your health and well-being.  
When replacing old appliances with new ones, the retailer is legally obligated to take back your old appliance for disposal at least free of charge.
- D Bedeutung des durchgestrichenen Müllbehälters auf Rollen:**  
Geben Sie elektrische Geräte nicht in den Hausmüll (Restmüll), sondern achten Sie auf umweltgerechte Entsorgung.  
Falls Sie sich hierzu nicht sicher sind, erkundigen Sie sich bei Ihrer örtlichen Behörde nach den sachgerechten Entsorgungsmöglichkeiten.  
Elektrische Geräte, die auf einer Müllhalde geworfen werden, können Gefahrstoffe in das Grundwasser abgeben, die in die Nahrungskette gelangen und dadurch gesundheitsschädlich sind.  
Beim Neukauf von Haushaltsgeräten ist der Einzelhandel zur kostenlosen Rücknahme und umweltfreundlichen Entsorgung der alten Geräte verpflichtet.
- F Signification de l'icône « Poubelle à roulettes barrée »**  
Ne pas jeter les appareils électriques avec les déchets municipaux non-triés ; utiliser les installations de ramassage séparées.  
Contactez votre mairie pour obtenir des informations relatives aux systèmes de ramassage disponibles.  
Si les appareils électriques sont jetés dans des décharges sauvages ou publiques, des substances dangereuses peuvent pénétrer dans la nappe phréatique ainsi que dans la chaîne alimentaire, et nuire à votre santé et votre bien-être.  
Lorsqu'il remplace d'anciens appareils électriques par des nouveaux, le détaillant est légalement tenu de reprendre votre ancien appareil électrique gratuitement afin de le mettre au rebut.
- I Significato del bidone sbarrato:**  
Non smaltire gli elettrodomestici tra i rifiuti municipali generici, ma utilizzare le campane della raccolta differenziata.  
Rivolgersi all'ente locale preposto per informazioni sul sistema di raccolta differenziata.  
Elettrodomestici smaltiti presso discariche pubbliche possono perdere sostanze pericolose che, se assorbite dal terreno e dalle falde acquifere possono finire nella catena alimentare, con conseguenze dannose per la salute.  
Quando si sostituisce un elettrodomestico, il punto d'acquisto è tenuto per legge a ritirare gratuitamente l'elettrodomestico vecchio per lo smaltimento.
- NL Afgedankte elektrische apparatuur:**  
Afgedankte elektrische apparatuur moet apart ingezameld en verwerkt worden.  
Winkeliers, gemeenten en reparatiebedrijven zijn samen verantwoordelijk voor de inzameling van al dit zogeheten wit- en bruingoed.  
Als elektrische apparatuur op de vuilnisbelt of andere stortplaatsen wordt afgevoerd, kunnen gevaarlijke stoffen via het grondwater in de voedselketen terecht komen, wat schadelijk voor de gezondheid kan zijn.  
De producenten en importeurs zijn verantwoordelijk voor de verdere terugname en verwerking van de ingezamelde apparaten.
- E Significado del contenedor de basura con ruedas tachado:**  
No deseche los aparatos eléctricos como basura municipal no clasificada, utilice dispositivos de recolección específicos.  
Póngase en contacto con el gobierno local para obtener información sobre los sistemas de recolección disponibles.  
Al desechar los aparatos eléctricos en rellenos sanitarios o vertederos, las sustancias peligrosas que contienen se pueden filtrar a las aguas subterráneas e introducirse en la cadena alimentaria, lo que resulta perjudicial para su salud y bienestar.  
Al reemplazar los aparatos eléctricos viejos, el vendedor tiene la obligación legal de recuperar el aparato reemplazado y desecharlo gratuitamente.
- P 3. Se o kit de iluminação continuar sem funcionar, contacte um electricista qualificado para efectuar a assistência.**  
Importância da eliminação do caixote com rodas  
Não deite aparelhos eléctricos no lixo comum, utilize os ecopontos.

Contacte a câmara municipal para obter informações relativas aos sistemas de recolha disponíveis. Se os aparelhos eléctricos forem colocados em aterros ou lixeiras, pode haver fuga de substâncias perigosas para os lençóis de água subterrâneos e a sua entrada na cadeia alimentar, provocando danos na sua saúde e bem-estar. Quando substituir os electrodomésticos velhos por novos, o retalhista poderá eventualmente recolher o seu velho electrodoméstico.

**N Betydningen av utkrysset søppelkasse på hjul:**

Ikke kast elektrisk utstyr som usortert avfall, men benytt eget retursystem.

Ta kontakt med lokale myndigheter for informasjon om hvordan retursystemet er.

Hvis elektrisk utstyr kastes på en landfylling eller annen avfallsplass, kan farlige stoffer lekke ut i grunnvannet og tas opp i næringskjeden, og gjøre skade på helse og velvære.

Ved utskifting av utstyr, er forhandleren juridisk forpliktet til å ta det gamle utstyret gratis i retur, slik at avfallet tas hånd om.

**S Betydelsen av överstruken soptunna på hjul.**

Kasta inte bort elektriska apparater som osorterat kommunalt avfall utan använd särskilda uppsamlingsställen.

Kontakta din lokala myndighet för information om tillgängliga uppsamlingsställen.

Om elektriska apparater kastas på soptipp eller avstjälpningsplats kan farliga ämnen läcka ut i grundvattnet och därifrån komma in i näringskedjan och skada din hälsa och välmående.

Vid byte från gamla apparater till nya har försäljaren enligt lag skyldighet att ta tillbaka din gamla apparat för kostnadsfri kassering.

**FIN Rastilla merkityn roskaääilönn merkitys:**

Sähkölaitteita ei saa hävittää lajittelemattoman yhdyskuntajätteen mukana, vaan ne on toimitettava niille tarkoitettuun keräyspisteeseen.

Käytettävissä olevia keräysjärjestelmiä koskevia tietoja saa ottamalla yhteyden paikallisiin viranomaisiin.

Jos sähkölaitteita hävitetään kaatopaikoille, niistä voi valua vaarallisia aineita pohjaveteen ja nämä aineet voivat päätyä ravintoketjuun ja vaarantaa oman terveytesi ja hyvinvointisi.

Kun vaihdat vanhan laitteen uuteen, myyjä on velvollinen ottamaan vanhan laitteen takaisin vähintään veloitusetta hävittämistä varten.

**DK Betydning af overstreget affaldsspand på hjul:**

Man må ikke smide ud elektriske apparater i en almindelig, usorteret kommunal affaldsbeholder, brug særlige affaldspladser med affaldssortering.

Kontakt din kommune for yderligere anvisning vedrørende den nærmeste kommunale affaldsplads.

Hvis elektriske apparater bortskaffes i uegnede affaldsdepoter eller lossepladser, farlige stoffer kan lække til grundvandet og fødekæde, med skade for sundhed og velvære til følge.

Når der udskiftes gamle apparater med nye, er forhandleren juridisk forpligtet til at modtage uden beregning de gamle apparater med henblik på bortskaffelse.

**PL Znaczenie przekreślonego kosza na śmieci na kółkach:**

Nie pozbywaj się urządzeń elektrycznych w miejscach przeznaczonych na niesortowane miejskie odpady, użyj osobnych składowisk odpadów.

Skontaktuj się z lokalnymi władzami, aby się dowiedzieć, jakie są możliwości pozbycia się takich odpadów.

Gdy urządzenia elektryczne wyrzucane są na składowiska lub wysypiska śmieci, niebezpieczne substancje mogą przeciec do wody gruntowej i dostać się do łańcucha pokarmowego, wyrządzając szkodę Twojemu zdrowiu i samopoczuciu.

Gdy wymieniasz stare urządzenie elektryczne na nowe, sprzedawca jest zobowiązany prawem, aby przyjąć Twoje stare urządzenie do usunięcia przynajmniej bez opłaty.

**RUS Значение символа «перечеркнутый контейнер для мусора на колесах»:**

Запрещается выбрасывать электроприборы вместе с не рассортированным бытовым мусором. Следует использовать специально предназначенные места сбора мусора.

Информацию об имеющихся системах по сбору мусора можно получить у местных властей.

Выброс электрических приборов на участки закапывания мусора или на свалку может привести к вытеканию опасных веществ в подпочвенные воды и попаданию их в пищевую цепь, что представляет опасность для здоровья и благополучия населения.

Согласно законодательству, при замене старых приборов на новые продавец обязан, как минимум, забрать ваше старое оборудование бесплатно.

- UA Значення зображення перекресленого ящика для сміття на колесах:**  
Не викидайте електричні прилади як несортвані муніципальні відходи, користуйтеся відведеними для цього засобами збору.  
Для отримання інформації щодо наявності систем збору зверніться до місцевих органів врядування.  
При викиданні електроприладів до смітників або куп сміття шкідливі речовини можуть потрапити до ґрунтових вод та потім до ланцюжків живлення, що може нанести шкоду здоров'ю та благополуччю.  
При заміні старих приладів на нові продавець юридично зобов'язаний прийняти ваш старий прилад для утилізації, якнайменш безкоштовно.
- EST Mahakriipsutatud prügikonteineri sümboli tähendus:**  
Elektriseadmeid ei tohi kasutamise lõppedes visata sorteerimata olmeprügi hulka vaid selleks tuleb kasutada vastavaid kogumispunkte.  
Olemasolevate kogumispunktide kohta küsige informatsiooni kohalikest omavalitsusest.  
Kasutuselt kõrvaldatud elektriseadmete sattumisel tavapärasestse prügilatesse võib nendest levida ohtlikke jäätmeid pinnavette ja sealt teie toidulauale, kahjustades teie tervist ning heaolu.  
Vanade seadmete uute vastu vahetamisel on edasimüüja seaduse järgi kohustatud ilma lisatasuta vana seadet vastu võtma ning ümbertöötlemisele suunama.
- LV Izsvitrotās atkritumu kastēs nozīme:**  
Neizmetiet elektriskās ierīces kā nešķīrotos pašvaldības atkritumus, izmantojiet atsevišķas ievākšanas iestādes.  
Sazinieties ar jūsu vietējo pašvaldību, lai iegūtu informāciju attiecībā uz pieejamām savākšanas sistēmām.  
Ja elektriskās ierīces tiek izmestas pildizgāztuvēs vai atkritumu izgāztuvēs, bīstamas vielas var noplūst gruntsūdenos un nokļūt barības ķēdē, bojājot jūsu veselību un labsajūtu.  
Nomainot vecas ierīces pret jaunām, maiņas veicējam ir likumīgs pienākums aizvest jūsu veco ierīci galējai utilizācijai vismaz bez maksas.
- LT Perbrauktos šiuokšliū dėžēs su ratukais reikšmė:**  
neišmeskite elektros prietaisų kaip nerūšiuotų buitinių šiuokšliū, meskite į atskirus surinkimo konteinerius.  
Susisiekite su vietine valdžia dėl informacijos apie prieinamas surinkimo sistemas.  
Jeį elektros prietaisai išmetami į įprastus sąvartynus, pavojingos medžiagos gali prasiskverbti į grūntinius vandenis ir patekti į maisto grandinę, pakenkdami Jūsų sveikatai ir gerovei.  
Keičiant senus prietaisus naujais, pardavėjas yra teisiškai įpareigotas paimti Jūsų seną prietaisą, kurį išmes nemokamai.
- SK Význam přeškrtnutej nádoby na odpady:**  
Nevyhazujte elektrické spotřebiče do netříděného městského odpadu, odneste ich na příslušné zberné miesto.  
Ak potrebujete informácie o dostupných zberných systémoch, kontaktujte miestnu správu.  
V prípade vyhodenia elektrických spotrebičov na skládku môže dôjsť k úniku nebezpečných látok do podzemnej vody. Zároveň sa môžu dostať do potravného reťazca a poškodiť vám zdravie a narušiť blahobyt.  
Pri výmene starého spotrebiča za nový je predajca povinný vziať starý spotrebič späť a dať ho zlikvidovať minimálne bez poplatku.
- CZ Význam škrtnutého symbolu nádoby na odpady na kolečkách:**  
Elektrické spotřebiče nelikvidujte jako netříděný domovní odpad, využijte služeb sběren tříděných odpadů.  
Informace o systémech sběru odpadů si vyžádejte od místní správy.  
Pokud zařízení likvidujete na skládce, mohou se do zeměních vod dostat nebezpečné látky, proniknout do potravního řetězce a poškodit vaše zdraví.  
Při výměně starých spotřebičů za nové je od vás prodejce ze zákona povinen zdarma převzít starý spotřebič k likvidaci.
- SLO Pomen preërtane posode za smeti na kolesih:**  
ne odstranjajte električnih naprav kot nerazvrščen komunalni odpad, uporabljajte zbirna mesta za ločene odpadke.  
Glede sistema zbiranja odpadkov, ki je na voljo, se za podrobnejše informacije obrnite na lokalne oblasti.  
Ee električne naprave odstranjujete na neurejena smetišča ali odlagališča, lahko nevarne snovi iztekajo v podtalnico ter tako pridejo v prehransko verigo in škodujejo tudi vašemu zdravju ter

dobremu poëutju.

Ko zamenjujete stare naprave z novimi, je vaš trgovec zakonsko zavezan, da brezplaëno prevzame vašo staro opremo in jo odstrani med odpadke.

#### **HR Značenje prekrizene kante za otpatke:**

Nemojte odlagati električne uređaje kao nerazvrstani gradski otpad, koristite zasebna skupljališta.

Obratite se lokalnoj upravi za obavijesti o dostupnim sustavima sakupljanja.

Ako se električni uređaji odlažu na odlagališta ili deponije, opasne tvari mogu procuriti u podzemne vode i dospjeti u hranidbeni lanac, te tako štetiti vašem zdravlju.

Kada stare uređaje zamjenjujete novima, trgovac je zakonski obavezan preuzeti vaš stari uređaj, u najmanju ruku besplatno, za odlaganje.

#### **H Az áthúzott kerekas készülékek hulladékgyűjtő edény szimbólum jelentése:**

Az elektromos készülékeket tilos válogatás nélküli háztartási hulladékként kidobni; alkalmazzon külön gyűjtőhelyeket.

A rendelkezésre álló gyűjtőrendszerekkel kapcsolatosan érdeklődjön a helyi önkormányzatnál.

Elektromos készülékek közösségi hulladéklerakó helyeken történő elhelyezésekor veszélyes anyagok kerülhetnek a talajvízbe, onnan pedig a táplálékláncba, ami egészségi károsodásokhoz vezethet.

A régi készülékek újjal történő kicserélésekor a kereskedő jogilag köteles megsemmisítési célból ingyenesen visszavenni a régi készüléket.

#### **BG Значението на боядисаният контейнер за отпадъци:**

Не изхвърляйте електрически уреди при домашните отпадъци, използвайте сборните пунктове във Вашата община.

Попитайте общинската управа за местонахождението на сборните пунктове.

Ako eлектрически уреди се изхвърлят неконтролируемо, при лошо време опасни вещества могат да попаднат в подпочвените води и така и в хранителната верига, или флората и фауната могат да бъдат отровени за години.

Ako искате да замените уреда с нов, продавачът е задължен по закон, поне да приеме стария уред за безплатно извозване за отпадъци.

#### **RO Semnificatiile culorilor containerelor de deseuri:**

Nu aruncati articole electrice in deseurile domestice, folositi punctele de reciclare din raionul d-voastra.

Intrebati administratia raionului unde se afla aceste puncte de reciclare.

Daca articolele electrice sunt aruncate incontrolat, pt timp rau substantive periculoase se pot scurge in apa si in lantul de alimentatie, sau fauna si flora se pot otravi ani de-a randul.

Daca doriti sa schimbati articolul cu unul nou, vanzatorul este constrans de lege sa primeasca articolul vechi pt. transportarea gratuita a deseurilor.

#### **GR Σημασία του διαγραμμένου σκουπίδοντενέ σε ρόδες:**

Μην διαθέτετε τις ηλεκτρικές συσκευές σε μη επιλεγμένα κοινοτικά σκουπίδια, χρησιμοποιείτε ειδικούς χώρους συλλογής.

Επικοινωνήστε με τις τοπικές σας αρχές για πληροφορίες σχετικά με τα διαθέσιμα συστήματα συλλογής.

Εάν ηλεκτρικές συσκευές διατίθενται σε επιχωματώσεις ή σκουπιδότοπους, μπορεί να διαρρεύσουν επικίνδυνες ουσίες στο υπεδαφικό νερό και να εισέλθουν στην

αλυσίδα των τροφών, προκαλώντας κίνδυνο για την υγεία σας και την ευημερία σας.

Όταν αντικαθιστάτε παλαιές συσκευές με νέες, ο πωλητής λιανικής αγοράς είναι νομικά υποχρεωμένος να παραλάβει την παλιά σας συσκευή προς διάθεση τουλάχιστον δωρεάν.

#### **TR Daire içindeki üzeri çizili çöp kutusunun anlamı:**

Elektrikli cihazları siniflandırılmamış belediye çöpleri ile aynı yere atmayın, farklı toplama tesisleri kullanın.

Bölgenezde kullanılan toplama sistemleri hakkında bilgi almak için yerel yönetime başvurun.

Eğer elektrikli cihazlar toprak doldurma bölgelerine ya da çöplüklere atılıyorsa zararlı maddeler yeraltı sularına ve yiyecek zincirine karışarak sağlığınıza zarar verebilir.

Eski elektrikli cihazlarınızı yenileriyle değiştirirken satıcınız yasal olarak, en azından, eski cihazınızı atmak üzere sizen ücret talep etmeden almakla yükümlüdür.

## Appliance specifications - TECHNICAL CHARACTERISTICS

Rated voltage	220-240V~
Rated frequency	50/60 Hz
Rated wattage	Integrated LED Max. 17.5W

Protection class	CLASS I
IP number	IP44



Distributed by:  
Westinghouse Lighting, Krefelder Strasse 562  
D-41066 Mönchengladbach / Germany

 WESTINGHOUSE and INNOVATION YOU CAN BE SURE OF  
are trademarks of Westinghouse Electric Corporation.

Used under license by Westinghouse Lighting  
All rights reserved.

Made in China

[www.westinghouselighting.eu](http://www.westinghouselighting.eu)

[www.westinghouselighting.de](http://www.westinghouselighting.de)



GS-26-MK04-WH21