



GB	_____	MISTING FAN
D	_____	ZERSTÄUBER-VENTILATOR
F	_____	VENTILATEUR BRUMISATEUR
I	_____	VENTILATORE NEBULIZZATORE
NL	_____	VERNEVELINGSVENTILATOR
E	_____	VENTILADOR NEBULIZADOR
P	_____	VENTOINHA NEBULIZADORA
N	_____	TÅKEVIFTE
S	_____	DIMFLÄKT
FIN	_____	SUMUTUSTUULETIN
DK	_____	FORSTØVERVENTILATOR
PL	_____	WENTYLATOR NAWILŻAJĄCY
RUS	_____	ТУМАНООБРАЗУЮЩИЙ ВЕНТИЛЯТОР
UA	_____	ВЕНТИЛЯТОР ТУМАНОУТВОРЕННЯ
EST	_____	NIISUTUSVENTILAATOR
LV	_____	VENTILATORS-MIGLOTĀJS
LT	_____	RŪKO VENTILIATORIUS
SK	_____	HMLOVÝ VENTILÁTOR
CZ	_____	ROZPRAŠOVACÍ VENTILÁTOR
SLO	_____	SEZNAM DELOV
HR	_____	VENTILATOR SA RASPRŠIVAČEM MAGLE
H	_____	PÁRÁSÍTÓ VENTILÁTOR
BG	_____	ВЕНТИЛЯТОР ЗА ВОДНА МЪГЛА
RO	_____	VENTILATOR CU PULVERIZARE A APEI
GR	_____	ΑΝΕΜΙΣΤΗΡΑΣ ΥΔΡΟΝΕΦΩΣΗΣ
TR	_____	SOĞUK BUHARLI VANTİLATÖR

GB IMPORTANT INSTRUCTIONS

Read and save these important safety instructions before using this fan, when using electrical appliances, basic safety precautions should always be followed including the following:

D WICHTIGE ANWEISUNGEN

Lesen und bewahren Sie diese wichtigen Sicherheitsanweisungen auf, bevor Sie diesen Ventilator verwenden, denn beim Einsatz elektrischer Geräte sollten die grundlegenden, einschließlich der nachstehend aufgeführten, Sicherheitsmaßnahmen immer befolgt werden.

F INSTRUCTIONS IMPORTANTES

Veillez lire et conserver ces instructions de sécurité importantes avant d'utiliser ce ventilateur. Lors de l'utilisation d'appareils électriques, les mesures de sécurité de base doivent toujours être respectées, y compris ce qui suit.

I ISTRUZIONI IMPORTANTI

Leggere e conservare queste importanti istruzioni di sicurezza prima di usare questo ventilatore; al momento dell'uso degli elettrodomestici dovrebbero essere sempre prese delle precauzioni basilari, comprese le seguenti.

NL BELANGRIJKE INSTRUCTIES

Lees en bewaar deze belangrijke veiligheidsinstructies voordat u deze ventilator gaat gebruiken, bij het gebruik van elektrische toestellen, dienen elementaire voorzorgsmaatregelen altijd opgevolgd worden, met inbegrip van het volgende.

E INSTRUCCIONES IMPORTANTES

Lea y conserve estas instrucciones de seguridad importantes antes de usar este ventilador. Cuando se utilicen aparatos eléctricos deben seguirse siempre las precauciones de seguridad básicas, incluidas las siguientes.

P INSTRUÇÕES IMPORTANTES

Leia e guarde estas importantes instruções de segurança antes de utilizar esta ventoinha, ao utilizar acessórios elétricos, as precauções básicas de segurança devem sempre ser seguidas incluindo as seguintes.

N VIKTIGE ANVISNINGER

Les og oppbevar disse viktige sikkerhetsanvisningene før du tar denne ventilatoren i bruk, fordi ved bruk av elektriske apparater må grunnleggende sikkerhetsregler, inkludert det som er oppført nedenfor, alltid følges.

S VIKTIGA ANVISNINGAR

Läs igenom och spara dessa viktiga säkerhetsanvisningar innan du använder fläkten. Vid användning av elektriska apparater skall grundläggande säkerhetsåtgärder alltid vidtagas, inkl. följande.

FIN TÄRKEITÄ OHJEITA

Lue nämä turvallisuusohjeet ennen tämän tuulettimen käyttämistä ja säilytä ne. Sähkölaitteita käytettäessä on aina noudatettava turvallisuuteen liittyviä perusvarotoimia, muiden muassa seuraavia.

DK VIGTIGE INSTRUKTIONER

Læs og gem disse vigtige sikkerhedsinstruktioner før brug af denne ventilator. Ved brug af elektriske apparater skal grundlæggende sikkerhedsforanstaltninger altid overholdes, herunder de følgende.

PL VIGTIGE INSTRUKTIONER

Przed przystąpieniem do użytkowania wentylatora przeczytaj i zachowaj niniejsze ważne instrukcje. Korzystając z urządzeń elektrycznych przestrzegaj podstawowych środków ostrożności, włączając te przedstawione poniżej.

RUS ВАЖНАЯ ИНСТРУКЦИЯ

Полностью прочтите настоящую инструкцию по технике безопасности перед началом использования вентилятора и сохраните ее. При работе с электроприборами необходимо соблюдать основные требования техники безопасности, включая следующие меры предосторожности.

UA **ВАЖЛИВІ ІНСТРУКЦІЇ**

Перед початком використання вентилятора слід уважно прочитати ці важливі інструкції і зберігати їх надалі. У разі використання електричних приладів слід завжди дотримуватися основних правил безпеки, а саме:

EST **OLULISED JUHISED**

Lugege need olulised ohutusjuhised läbi enne selle ventilaatori kasutamist ning hoidke need alles, kui kasutate elektrilisi seadmeid, tuleb alati järgida peamisi ohutusabinõusid ja järgmist.

LV **SVARĪGI NOTEIKUMI**

Izlasiet un saglabājiet šīs svarīgās drošības instrukcijas, pirms sākat lietot šo ventilatoru vai arī kad lietojat citas elektroierīces. Pamata drošības pasākumi vienmēr jāievēro, tajā skaitā šādi.

LT **SVARBŪS NURODYMAI**

Perskaitykite ir išsisaugokite šiuos svarbius nurodymus prieš naudodami šį ventiliatorių. Be toliau pateiktų nurodymų, naudojant buitinius elektrinius prietaisus, svarbu visada imtis svarbiausių atsargumo priemonių.

SK **DŮLEŽITÉ POKYNY**

Před použitím tohto ventilátora si prečítajte tieto dôležité bezpečnostné pokyny a uschovajte ich. Pri používaní elektrospotrebičov by ste mali vždy dodržiavať základné bezpečnostné opatrenia, vrátane nasledujúcich.

CZ **DŮLEŽITÉ POKYNY**

Před použitím ventilátoru si přečtěte tyto důležité bezpečnostní pokyny a uložte si je. Při používání elektrických spotřebičů je nutné vždy dodržovat základní bezpečnostní opatření včetně následujících.

SLO **POMEMBNA NAVODILA**

Preberite in shranite ta pomembna varnostna navodila pred uporabo ventilatorja. Ko uporabljate električne naprave, je treba vedno upoštevati osnovne varnostne ukrepe, vključno z naslednjimi.

HR **VAŽNE UPUTE**

Prije korištenja ovog ventilatora pročitajte i pohranite ove važne sigurnosne upute. Kod korištenja električnih uređaja treba uvijek poštivati sigurnosne predostrožnosti, uključujući sljedeće.

H **FONTOS UTASÍTÁSOK**

A ventilátor használatá előtt olvassa el és őrizze meg ezeket a fontos biztonsági utasításokat. Elektromos készülékek használatá esetén mindig be kell tartani az alapvető biztonsági óvintézkedéseket, az alábbiakat is beleértve:

BG **ВАЖНИ УКАЗАНИЯ**

Прочетете и запишете тези важни указания за безопасност, преди да използвате този вентилатор. Когато се използват електрически уреди, трябва да се спазват основните правила за безопасност, включително и това.

RO **INSTRUCȚIUNI IMPORTANTE**

Citiți și păstrați aceste instrucțiuni importante de siguranță înainte de a utiliza acest ventilator, atunci când utilizați aparate electrocasnice trebuie să țineți cont de măsurile de siguranță de bază, cum ar fi următoarele.

GR **ΣΗΜΑΝΤΙΚΕΣ ΟΔΗΓΙΕΣ**

Διαβάστε και φυλάξτε τις σημαντικές οδηγίες ασφαλείας αυτές πριν χρησιμοποιήσετε τον ανεμιστήρα αυτόν• όταν χρησιμοποιείτε ηλεκτρικές συσκευές, πρέπει να τηρείτε πάντα βασικά προληπτικά μέτρα ασφαλείας, συμπεριλαμβανομένων των παρακάτω.

TR **ÖNEMLİ TALİMATLAR**

Ventilatörü kullanmadan önce bu önemli güvenlik talimatlarını okuyun ve saklayın. Elektrikli cihazları kullanılırken her zaman aşağıda belirtilenler dahil temel güvenlik önlemleri alınmalıdır.

GB WARNING

To reduce the risk of fire or electrical shock, do not use this product with any solid state speed control device. To reduce the risk of fire or electric shock and injury to persons, do not use in a window.

1. Use this fan only as described in this manual. Other uses not recommended may cause fire or electric shock.
2. This product is intended for HOUSEHOLD USE ONLY and not for commercial, industrial or outside use.
3. To protect against electrical shock, do not place fan in window, immerse unit, plug or cord in water, or spray with liquids.
4. Unplug the fan from the outlet when not in use, when moving fan from one location to another and before cleaning.
5. Do not operate the fan in the presence of explosive and/or flammable fumes.
6. Do not place the fan or any parts near an open flame, cooking or other heating appliance.
7. Avoid contact with moving fan parts.
8. To disconnect, grip the plug and pull it from the wall outlet. Never yank the cord.
9. The use of attachments is not recommended and may cause hazards.
10. Always use on a dry, level surface.
11. Do not operate if the fan housing is removed or damaged.
12. Do not operate any fan with a damaged cord or plug.
13. Discard fan or return to an authorized service facility for examination and/or repair.
14. Do not run cord under carpeting. Do not cover cord with throw rugs, runners, or similar coverings. Do not route cord under furniture or appliances. Arrange cord away from traffic area and where it will not be tripped over.
15. This appliance can be used by children aged from 8 years and above and persons with reduced physical sensory or mental capabilities or lack of experience and knowledge if they have been given supervision or instruction concerning use of the appliance in a safe way and understand the hazards involved. Children shall not play with the appliance.
16. Cleaning and user maintenance shall not be made by children without supervision.

D ACHTUNG

Reduzieren Sie das Risiko eines Brandes oder elektrischen Schocks und verwenden Sie dieses Produkt nicht mit einem kontaktlosen Steuerungsgerät. Zur Reduzierung des Risikos eines Brandes oder elektrischen Schocks sowie Personenschäden stellen Sie es nicht in ein Fenster.

1. Verwenden Sie den Ventilator nur gemäß der Beschreibung in diesem Handbuch. Andere nicht empfohlene Einsätze können zu Bränden oder elektrischen Schocks führen.
2. Dieses Produkt ist AUSSCHLIESSLICH FÜR DEN EINSATZ IM HAUSHALT gedacht und nicht für kommerzielle, industrielle oder Außeneinsätze.
3. Zum Schutz gegen einen elektrischen Schock stellen Sie den Ventilator nicht in ein Fenster, tauchen Sie weder das Gerät noch den Stecker oder das Kabel in Wasser ein oder besprühen Sie es mit Flüssigkeiten.
4. Trennen Sie den Ventilator von der Stromversorgung, wenn er nicht benutzt wird, wenn Sie ihn umplatzieren oder bevor Sie ihn reinigen.
5. Betreiben Sie den Ventilator nicht in Gegenwart von explosivem und/oder entzündlichem Rauch.
6. Platzieren Sie weder den Ventilator noch irgendwelche Teile davon vor einer offenen Flamme oder einem Koch- oder Heizgerät.
7. Vermeiden Sie den Kontakt mit sich bewegenden Teilen des Ventilators.
8. Um ihn vom Strom zu trennen, greifen Sie an den Stecker und ziehen ihn aus der Wandsteckdose heraus. Niemals am Kabel herausziehen.
9. Der Einsatz von Befestigungen wird nicht empfohlen und könnte gefährlich sein.
10. Immer auf einer trockenen und ebenen Oberfläche verwenden.
11. Betreiben Sie den Ventilator nicht mit entferntem oder beschädigtem Gehäuse.
12. Öffnen Sie keinen Ventilator, dessen Kabel oder Stecker beschädigt ist.
13. Entsorgen Sie den Ventilator oder bringen Sie ihn zur Untersuchung und/oder Reparatur zu einer befugten Serviceeinrichtung.
14. Verlegen Sie das Kabel nicht unter Teppichen. Bedecken Sie das Kabel nicht mit Abtretern, Läufers oder ähnlichen Abdeckungen. Verlegen Sie das Kabel nicht unter Möbeln oder Geräten. Verlegen Sie das Kabel in Bereichen, in denen nicht daraufgetreten werden kann.
15. Dieses Gerät kann von Kindern ab 8 Jahren sowie von Personen mit eingeschränkter körperlicher, sensorischer oder geistiger Fähigkeit oder mangelnder Erfahrung und Kenntnis benutzt werden, sofern sie bei der Benutzung beaufsichtigt werden oder in die Benutzung eingewiesen wurden, diese Einweisung auf sichere Weise erfolgte und sie die mit der Benutzung des Geräts verbundenen Risiken verstehen. Kinder dürfen mit dem Gerät nicht spielen.
16. Die Reinigung und Wartung darf nicht von Kindern ohne Beaufsichtigung durchgeführt werden.

F ATTENTION

Pour réduire le risque d'incendie ou de choc électrique, ne pas utiliser ce produit avec un dispositif de commande de vitesse à semi-conducteur. Pour réduire le risque d'incendie ou de choc électrique et de blessures corporelles, ne pas utiliser le ventilateur devant une fenêtre.

1. Utilisez ce ventilateur uniquement comme indiqué dans le présent manuel. Les autres utilisations non recommandées peuvent entraîner un incendie ou un choc électrique.
2. Ce produit est destiné à un USAGE DOMESTIQUE UNIQUEMENT et ne peut être utilisé à des fins commerciales, industrielles ou à l'extérieur.
3. Pour se protéger des chocs électriques, ne pas placer le ventilateur devant la fenêtre, plonger l'unité, la prise ou le cordon dans l'eau, ou vaporiser des liquides dessus.
4. Débranchez le ventilateur de la prise lorsqu'il n'est pas utilisé, lorsqu'il est déplacé d'un endroit à un autre et avant le nettoyage.
5. Ne pas faire fonctionner le ventilateur en présence de fumées explosives et/ou inflammables.
6. Ne pas positionner le ventilateur ou des pièces à proximité d'une flamme nue ou d'un appareil de cuisine ou de chauffage.
7. Évitez tout contact avec les pièces du ventilateur en mouvement.
8. Pour le déconnecter, prenez la fiche et tirez-la hors de la prise de courant murale. Ne jamais tirer le cordon d'un coup sec.
9. L'utilisation d'attaches n'est pas recommandée et peut causer des dangers.
10. Utilisez toujours le ventilateur sur une surface plate et sèche.
11. Ne pas faire fonctionner si le boîtier du ventilateur est retiré ou endommagé.
12. Ne pas faire fonctionner de ventilateur avec un cordon ou une prise endommagée.
13. Mettez le ventilateur au rebut ou retournez-le à une entreprise agréée pour un contrôle et/ou une réparation.
14. Ne pas faire passer le cordon sous un tapis. Ne jamais couvrir le cordon avec des tapis, des chemins de table ou des revêtements similaires. Ne pas faire passer le cordon sous des meubles ou des appareils. Installez le cordon de manière à ce qu'il ne gêne pas le passage et qu'il ne fasse trébucher personne.
15. Cet appareil peut être utilisé par des enfants à partir de 8 ans et par des personnes jouissant de capacités physiques, sensorielles ou mentales limitées ou réduites ou encore qui disposent d'une expérience ou de connaissances limitées dans la mesure où elles sont surveillées ou ont été initiées à l'utilisation de l'appareil en toute sécurité et en comprenant les dangers. Il y a lieu de veiller à ce que les enfants ne jouent pas avec l'appareil.
16. Le nettoyage et l'entretien ne pourra être effectué par des enfants seulement sous surveillance.

I AVVERTENZA

Per ridurre il rischio di incendio o di folgorazione, non usare questo prodotto con qualsiasi dispositivo di controllo della velocità a stato solido. Per ridurre il rischio di incendio, folgorazione e ferimento delle persone, non usare in una finestra.

1. Usare questo ventilatore solo come descritto in questo manuale. Gli altri usi non raccomandati possono causare incendi o folgorazioni.
2. Questo prodotto è destinato ESCLUSIVAMENTE ALL'USO DOMESTICO e non all'uso commerciale, industriale o all'aperto.
3. Per la protezione contro la folgorazione, non collocare il ventilatore in una finestra, non immergere l'unità, la spina o il cavo in acqua e non spruzzare con i liquidi.
4. Scollegare il ventilatore dalla presa quando non è in uso, quando viene spostato da una sede all'altra e prima della pulizia.
5. Non utilizzare il ventilatore in presenza di vapori esplosivi e/o infiammabili.
6. Non collocare il ventilatore o alcuna sua parte nelle vicinanze di una fiamma libera o di un fornello o di un altro tipo di elettrodomestico riscaldante.
7. Evitare il contatto con le parti in movimento del ventilatore.
8. Per disconnettere, afferrare la spina e staccarla dalla presa nella parete. Non strattone mai il cavo.
9. L'uso di dispositivi sussidiari non è raccomandato e può causare rischi.
10. Usare sempre una superficie asciutta e livellata.
11. Non azionare se l'alloggiamento del ventilatore è rimosso o danneggiato.
12. Non azionare il ventilatore con un cavo o una spina danneggiati.
13. Mettere fuori servizio il ventilatore o renderlo a una struttura di assistenza autorizzata per l'esame e/o la riparazione.
14. Non fare passare il cavo sotto i tappeti. Non coprire il cavo con tappeti, stuoie o coperture simili. Non guidare il cavo sotto mobili o elettrodomestici. Sistemare il cavo lontano dalle aree trafficate, in un luogo dove non rappresenti un inciampo.
15. Questa unità è intesa per l'uso da parte di bambini di età superiore a 8 anni e persone con ridotte capacità fisiche, sensoriali o mentali e inesperte, a patto che siano sorvegliate o abbiano ricevuto le istruzioni sull'uso dell'unità in sicurezza e capiscano i rischi e pericoli che ne comporta. Impedire ai bambini di giocare con l'unità.
16. I bambini possono eseguire la pulizia e la manutenzione ordinaria dell'unità solo sotto stretta sorveglianza.

NL WAARSCHUWING

Om het risico van brand of elektrische schokken te beperken, mag dit product niet gebruikt worden met een solid state snelheidscontrole-apparaat. Om het risico op brand of elektrische schokken te verminderen niet in een venster gebruiken.

1. Gebruik deze ventilator alleen zoals omschreven in deze handleiding. Andere toepassingen die niet aanbevolen zijn kunnen brand of een elektrische schok veroorzaken.
2. Dit product is ALLEEN BEDOELD VOOR HUISHOUDELIJK GEBRUIK en niet voor commercieel, industrieel gebruik of gebruik buitenshuis.
3. Ter bescherming tegen elektrische schokken, de ventilator niet in een venster plaatsen, niet onderdopen, stekker of snoer niet in het water leggen, of besproeien met vloeistoffen.
4. Haal de stekker van de ventilator uit het stopcontact als u deze niet gebruikt, als u de ventilator van de ene naar de ander locatie verplaatst en voor het schoonmaken.
5. Bedien de ventilator niet bij aanwezigheid van explosieve en/of brandbare dampen.
6. Plaats de ventilator of onderdelen daarvan niet in de buurt van open vuur, kook- of andere verwarmingstoestellen.
7. Vermijd contact met bewegende onderdelen.
8. Om los te koppelen de stekker vastpakken en deze uit het stopcontact trekken. Nooit aan het snoer trekken.
9. Het gebruik van hulpstukken wordt niet aanbevolen en kan gevaarlijk zijn.
10. Altijd op een droge, vlakke ondergrond gebruiken.
11. Niet gebruiken als de ventilatorbehuizing verwijderd of beschadigd is.
12. Niet gebruiken als de stekker of het snoer van de ventilator beschadigd zijn.
13. Voer de ventilator af of ga naar een erkende reparateur voor inspectie en/of reparatie.
14. Leg het snoer niet onder het tapijt. Niet bedekken met kleedjes, lopers of soortgelijke bedekkingen. Leg geen snoeren onder meubels of apparaten. Houd het snoer uit de buurt van druk belopen ruimtes en waar erover gevallen kan worden.
15. Deze apparatuur kan door kinderen van acht jaar en ouder en personen met een beperkt fysiek, zintuiglijk of mentaal vermogen of gebrek aan ervaring en kennis gebruikt worden, mits onder toezicht of na het geven van instructies over het op een veilige manier gebruiken van het apparaat zodat zij de mogelijke gevaren begrijpen. Kinderen mogen niet met deze apparatuur spelen.
16. Schoonmaken en gebruikersonderhoud door kinderen alleen onder toezicht.

E ADVERTENCIA

Para reducir el riesgo de incendio o electrocución, no use este producto con ningún dispositivo de control de velocidad de estado sólido. Para reducir el riesgo de incendio o electrocución y de daños personales, no lo use en una ventana.

1. Use este ventilador solo como se describe en este manual. Otros usos no recomendados pueden causar incendio o electrocución.
2. Este producto está pensado SOLO PARA USO DOMÉSTICO y no para uso comercial, industrial o en exterior.
3. Para proteger contra una electrocución, no coloque el ventilador en una ventana, no sumerja la unidad, el conector o el cable en agua ni lo(s) rocíe con líquidos.
4. Desenchufe el ventilador de la toma de corriente cuando no lo utilice, cuando traslade el ventilador de lugar y antes de limpiarlo.
5. No use el ventilador en presencia de vapores explosivos y/o inflamables.
6. No coloque el ventilador ni ninguna parte del mismo cerca de llamas abiertas, un aparato de cocina u otro aparato de calentamiento.
7. Evite el contacto con las piezas móviles del ventilador.
8. Para desconectar, coja el conector y desenchúfelo de la toma de corriente. No tire nunca del cable.
9. No se recomienda usar acoplamientos, ya que pueden causar peligros.
10. Úselo siempre sobre una superficie nivelada y seca.
11. No utilice el aparato si la carcasa del ventilador se ha retirado o está dañada.
12. No utilice nunca un ventilador con un cable o conector dañado.
13. Descarte el ventilador o devuélvalo a un centro de servicio autorizado para su revisión y/o reparación.
14. No tienda/coloque el cable debajo de una alfombra o moqueta. No cubra el cable con alfombrillas, alfombras de pasillo o similares. No tienda el cable debajo de muebles o aparatos. Disponga el cable alejado del tráfico y donde no pueda tropezarse con él.
15. Este dispositivo puede ser utilizado por niños de 8 años o mayores y personas con capacidades físicas, sensoriales o mentales disminuidas, o falta de experiencia o conocimiento, si han recibido supervisión o instrucción referente al uso seguro del dispositivo y comprenden los riesgos implicados. La limpieza y el mantenimiento por parte del usuario no deben ser realizados por niños sin supervisión. Los niños no deben jugar con el dispositivo.
16. La limpieza y el mantenimiento por parte del usuario no deben ser realizados por niños sin supervisión.

P ATENÇÃO

Para reduzir o risco de incêndio ou choques elétricos, não utilize este produto com qualquer dispositivo de controlo de velocidade em estado sólido. Para reduzir o risco de incêndio ou choques elétricos e lesões a pessoas, não utilize em janelas.

1. Utilize esta ventoinha apenas como descrito neste manual. Outras formas de utilização não recomendadas podem causar incêndio ou choques elétricos.
2. Este produto destina-se à UTILIZAÇÃO EXCLUSIVAMENTE DOMÉSTICA e não para fins comerciais, industriais ou outros.
3. Para proteger-se contra choques elétricos, não coloque a ventoinha na janela, mergulhe a unidade, ficha ou cabos em água, ou pulverize com líquidos.
4. Desligue a ventoinha da saída se não estiver a ser utilizada, ao deslocar a ventoinha de um local para outro e antes da limpeza.
5. Não opere a ventoinha na presença de explosivos e/ou fumos inflamáveis.
6. Não coloque a ventoinha ou qualquer parte próximo a chamas livres, acessórios para cozinhar ou outros aparelhos de aquecimento.
7. Evite o contato com as peças oscilantes da ventoinha.
8. Para desligar, prenda a ficha e tire-a da saída na parede. Nunca puxe o cabo.
9. A utilização de acessórios não é recomendada em pode causar perigos.
10. Utilize sempre em superfícies secas e planas.
11. Não opere se o revestimento da ventoinha for removido ou danificado.
12. Não opere qualquer ventoinha com um cabo ou ficha danificado.
13. Elimine a ventoinha ou devolva-a para que a assistência autorizada examine e/ou repare.
14. Não passe o cabo por baixo de tapetes. Não cubra o cabo com tapetes, passadeiras, ou revestimentos semelhantes. Não passe o cabo por baixo de móveis ou aparelhos. Organize o cabo afastado da área de passagem, onde este não será pisado.
15. Este aparelho pode ser usado por crianças a partir dos 8 anos e por pessoas com capacidades físicas, sensoriais ou mentais reduzidas, ou com falta de experiência ou conhecimento, se tiverem supervisão ou tiverem recebido instruções relativas ao uso do aparelho de uma forma segura e compreendam os perigos envolvidos. As crianças não podem brincar com o aparelho.
16. A limpeza e a manutenção do utilizador não podem ser feitas por crianças sem supervisão.

N ADVARSEL

For å redusere risikoen for brann eller elektrisk støt, må du ikke bruke dette produktet med en kontaktløs styringsenhet. For å redusere risikoen for brann eller elektrisk støt og skade på personer, må enheten ikke plasseres i et vindu.

1. Bruk denne ventilatoren kun slik som beskrevet i denne håndboken. Annet bruk som ikke er anbefalt, kan føre til brann eller elektrisk støt.
2. Dette produktet er KUN BEREGNET FOR HUSHOLDNINGSBRUK og ikke for kommersiell eller industriell bruk, eller for bruk utendørs.
3. For å beskytte mot elektrisk støt må du ikke plassere ventilatoren i vinduet, og ventilatoren, støpselet eller ledningen må ikke dypes i vann, og det må ikke bruke spray med væske på enheten.
4. Trekk ledningen ut av stikkkontakten når ventilatoren ikke er i bruk, når du flytter ventilatoren fra en plass til en annen, og før den rengjøres.
5. Ikke bruk ventilatoren i nærheten av eksplosiver og/eller brennbare gasser.
6. Ikke plasser ventilatoren eller deler av den i nærheten av åpen flamme, koke- eller andre varmeapparater.
7. Unngå kontakt med ventilatorens bevegelige deler.
8. Grip tak i pluggen og trekk den ut av vegguttaket for å kople ventilatoren fra strømmen. Trekk aldri i ledningen.
9. Bruk av tilleggsutstyr er ikke anbefalt og kan være farlig.
10. Den må alltid brukes på en tørr, jevn overflate.
11. Ventilatoren må ikke brukes hvis viftehøuset er fjernet eller skadet.
12. Ikke bruk ventilatoren hvis kabelen eller pluggen er ødelagt.
13. Kasser ventilatoren, eller bring den til et autorisert servicesenter for undersøkelse og/eller reparasjon.
14. Ikke legg ledningen under tepper. Ikke dekk til ledningen med dørmatter, løpere, eller en lignende tildekning. Ikke legg ledningen under møbler eller husholdningsmaskiner. Legg ledningen i områder der det ikke ferdes personer, og slik at man ikke kan snuble over den.
15. Dette apparatet kan brukes av barn fra 8 år og oppover, og personer med nedsatt fysisk, sensorisk eller mental kapasitet, eller med manglende erfaring og kunnskap, hvis de er under tilsyn eller gitt opplæring når det gjelder bruk av apparatet på en sikker måte, og de forstår farene som er involvert. Barn skal ikke leke med apparatet.
16. Rengjøring og brukervedlikehold skal ikke foretas av barn uten tilsyn.

S VARNING

För att minska risken för brand eller elstöt: använd inte denna produkt med någon som helst enhet för hastighetsstyrning med fast tillstånd. För att minska risken för brand eller elstöt samt personskador, skall fläkten inte användas i ett fönster.

1. Använd denna fläkt enligt så som beskrivs i denna bruksanvisning. Annan, icke rekommenderad användning kan orsaka brand eller elstöt.
2. Denna produkt är avsedd ENDAST FÖR BRUK I PRIVATHUSHÅLL och ej för kommersiellt, industriellt eller utomhusbruk.
3. Som skydd mot elstöt: placera inte fläkten i ett fönster. Doppa inte ned den, dess kontakt eller kabel, i vatten. Spraya inte över den med vätskor.
4. Dra ur kontakten från uttaget när fläkten inte används, när den flyttas och före rengöring.
5. Använd inte fläkten i närheten av explosiva och/eller antändliga ångor.
6. Placera inte fläkten eller någon del därav i närheten av öppen låga, spis eller annan värmealstrande enhet.
7. Undvik kontakt med rörliga fläktedlar.
8. För att fränskilja: fatta tag i kontakten och dra ut den ur vägguttaket. Dra aldrig i själva kabeln.
9. Hjälpmedel rekommenderas ej - det kan orsaka fara.
10. Använd alltid fläkten på en torr, jämn yta.
11. Använd inte fläkten om kåpan har avlägsnats eller är skadad.
12. Använd inte fläkten om kabeln eller kontakten är skadad.
13. Kassera fläkten eller lämna in den till auktoriserad serviceverkstad för kontroll och/eller reparation.
14. Lägg inte kabeln under mattor. Täck inte över kabeln med trasmattor, gångmattor eller liknande. Lägg inte kabeln under möbler eller liknande. Se till att kabeln inte ligger där det är mycket gångtrafik. Lägg den så att ingen snubblar över den.
15. Den här produkten kan användas av barn som är äldre än 8 år, av personer med fysiska, sensoriska eller kognitiva nedsättningar, samt av personer som saknar erfarenhet och kunskap, såvida de har fått instruktioner angående säker användning av produkten och förstår riskerna. Barn ska inte leka med produkten.
16. Rengöring och underhåll ska inte utföras av barn utan en vuxens tillsyn.

FIN **ATENÇÃO**

Tulipalon ja sähköiskun vaaran vähentämiseksi älä käytä tätä laitetta minkään kiinteänopeuksisen ohjuslaitteen kanssa. Tulipalon ja sähköiskun sekä henkilövahinkojen vaaran vähentämiseksi älä käytä ikkunalla.

1. Käytä tätä tuuletinta vain tämän käyttöoppaan mukaisesti. Suositellusta poikkeava käyttö saattaa aiheuttaa tulipalon tai sähköiskun.
2. Tämä laite on tarkoitettu AINOASTAAN KOTITALOUSKÄYTTÖÖN, eikä sitä ole tarkoitettu kaupalliseen eikä teolliseen käyttöön eikä ulkokäyttöön.
3. Sähköiskun vaaran välttämiseksi älä aseta tuuletinta ikkunalle, älä upota laitetta tai sen pistoketta tai virtajohtoa veteen, äläkä suihkuta niitä nesteillä.
4. Irrota laite pistorasiasta, kun sitä ei käytetä tai kun sitä siirretään paikasta toiseen sekä ennen puhdistusta.
5. Älä käytä tuuletinta herkästi räjähtävien ja/tai syttyvien höyryjen läheisyydessä.
6. Älä aseta tuuletinta tai mitään sen osaa lähelle avotulta, äläkä liesiä tai lämmityslaitteita.
7. Älä koske tuulettimen liikkuviin osiin.
8. Irrota virtalähteestä ottamalla kiinni pistokkeesta ja vetämällä se irti pistorasiasta. Älä vedä virtajohdosta.
9. Lisälaitteiden käyttöä ei suositella, sillä ne voivat aiheuttaa vaaratilanteita.
10. Käytä laitetta aina kuivalla, tasaisella alustalla.
11. Älä käytä laitetta, jos tuuletinkotelo on irti tai vaurioitunut.
12. Älä käytä laitetta, jos virtajohto tai pistoke on vaurioitunut.
13. Hävitä rikkoutunut tuuletin tai toimita se valtuutettuun huoltopalveluun tutkimista ja/tai korjaamista varten.
14. Älä anna virtajohdon kulkea maton alla. Älä peitä virtajohtoa matoilla tai muilla vastaavilla. Älä anna virtajohdon kulkea huonekalujen tai laitteiden alla. Sijoita virtajohto sellaiseen paikkaan, jossa ei kuljeta paljon ja jossa siihen ei kompastuta.
15. Tätä laitetta voivat käyttää vähintään 8-vuotiaat lapset sekä henkilöt, joiden fyysiset, aistinvaraiset tai henkiset kyvyt ovat rajoittuneet tai joilla ei ole kokemusta tai tietämystä, jos heitä valvotaan tai opastetaan laitteen turvallisessa käytössä ja he ymmärtävät käyttöön liittyvät vaarat. Lapset eivät saa leikkiä tällä laitteella.
16. Lapset eivät saa puhdistaa tai huoltaa laitetta ilman valvontaa.

DK **ADVARSEL**

For at reducere risikoen for brand eller elektrisk stød, må dette produkt ikke anvendes med en hastighedskontrolenhed med halvleder. For at reducere risikoen for brand eller elektrisk stød og personskader, må det ikke anvendes i et vindue.

1. Denne ventilator må kun anvendes som beskrevet i denne manual. Anvendelser, som afviger fra dette, kan medføre brand eller elektrisk stød.
2. Dette produkt er UDELUKKENDE BEREGNET TIL PRIVAT BRUG, og ikke til kommerciel, industriel eller udendørs brug.
3. For beskyttelse mod elektrisk stød, må ventilatoren ikke placeres i et vindue, og enheden, stikket eller kablet må ikke nedsænkes i vand eller sprayer med væsker.
4. Træk ventilatoren ud af stikket, når den ikke bruges, hvis den flyttes fra et sted til et andet, og før rengøring.
5. Betjen ikke ventilatoren i nærheden af eksplosive og/eller brandfarlige dampe.
6. Placer ikke ventilatoren eller dens dele i nærheden af åben ild, køkkenapparater eller andet opvarmningsudstyr.
7. Undgå kontakt med ventilatordele i bevægelse.
8. For at frakoble skal man gribe fat om stikket og trække det ud af stikkontakten. Hiv aldrig i kablet.
9. Brugen af tilslutninger anbefales ikke, og kan medføre risici.
10. Anvend altid ventilatoren på en tør, jævn overflade.
11. Må ikke betjenes hvis ventilatorkabinettet fjernes eller beskadiges.
12. Betjen ikke en ventilator med beskadiget stik eller kabel.
13. Bortskaf ventilatoren eller returnér den til en autoriseret serviceafdeling for undersøgelse og/eller reparation.
14. Før ikke kablet under tæpper. Dæk ikke kablet med måtter, gulvløbere eller lignende tildækning. Før ikke kablet under møbler eller apparater. Placer kablet på afstand af trafikerede områder, og hvor man ikke kan snuble over det.
15. Denne anordning kan bruges af børn fra 8 års alder eller ældre og af personer med reducerede fysiske, sans- eller mentale evner, eller manglende erfaring og kendskab, kun under opsyn eller efter instruktion i anvendelsen af anordningen på forsvarlig vis, og hvis de forstår de implicerede risici. Børn skal ikke lege med anordningen.
16. Rensning og brugervedligeholdelse må ikke udføres af børn uden opsyn.

PL **OSTRZEŻENIE**

Aby zmniejszyć ryzyko wystąpienia pożaru lub porażenia prądem, nie należy używać niniejszego produktu z żadnym półprzewodnikowym regulatorem prędkości obrotowej. Aby zmniejszyć ryzyko wystąpienia pożaru lub porażenia prądem albo uszkodzenia ciała, nie należy umieszczać niniejszego urządzenia w oknie.

1. Wentylator może być używany wyłącznie zgodnie z instrukcją obsługi. Inne sposoby wykorzystania urządzenia nie są zalecane i mogą prowadzić do pożaru lub porażenia prądem.
2. Produkt przeznaczony jest WYŁĄCZNIE DO UŻYWANIA W DOMU, produkt nie nadaje się do zastosowania w przemyśle ani na zewnątrz budynku.
3. Aby chronić przed porażeniem prądem, nie należy umieszczać wentylatora w oknie, zanurzać urządzenia, wtyczki ani przewodu w wodzie oraz nie rozpylać na urządzenie cieczy.
4. Wentylator należy wyłączyć z gniazdka, gdy nie jest używany, kiedy jest przenoszony w inne miejsce oraz przed przystąpieniem do czyszczenia.
5. Nie należy uruchamiać wentylatora, gdy w powietrzu występują wybuchowe i/lub łatwopalne opary.
6. Nie należy umieszczać wentylatora ani żadnych jego części w pobliżu otwartego płomienia, kuchenki ani innego urządzenia grzewczego.
7. Nie dotykać ruchomych części wentylatora.
8. Aby odłączyć wentylator od zasilania, chwyć wtyczkę i wyciągnij ją z gniazdka. Nigdy nie należy ciągnąć za przewód.
9. Nie zaleca się używania przystawek. Używanie przystawek może być niebezpieczne.
10. Urządzenia należy używać na suchej, poziomej powierzchni.
11. Nie włączać urządzenia, jeśli obudowa wentylatora jest zdjęta lub uszkodzona.
12. Nie włączać wentylatora, którego przewód lub wtyczka są uszkodzone.
13. Utylizować wentylator lub przekazać do autoryzowanego centrum serwisowego w celu przeprowadzenia kontroli i/lub naprawy.
14. Nie należy przykrywać przewodu dywanem lub wykładziną. Nie należy przykrywać przewodu dywanikami, chodnikami ani też innymi materiałami do przykrywania podłogi. Nie należy przeprowadzać przewodu pod meblami lub urządzeniami. Przewód należy kłaść z dala od przejść, gdzie nie będzie istniało ryzyko potknięcia się.
15. To urządzenie może być używane przez dzieci od ósmego roku życia lub starsze, lub osoby z obniżoną wydolnością fizyczną, czuciową lub umysłową, lub brakiem doświadczenia i wiedzy tylko wtedy, gdy są pod nadzorem lub zostały poinstruowane w używaniu tego urządzenia w bezpieczny sposób i rozumieją związane z nim ryzyko. Dzieci nie powinny bawić się tym urządzeniem.
16. Czyszczenie i konserwacja tego urządzenia nie powinny być wykonywane przez dzieci bez nadzoru.

RUS ПРЕДУПРЕЖДЕНИЕ

Во избежание пожара или удара электрическим током запрещено использовать изделие с любыми полупроводниковыми устройствами для регулирования скорости вращения. Во избежание пожара, удара электрическим током или телесных повреждений запрещено устанавливать изделие на окно.

1. Этот вентилятор может использоваться только в соответствии с содержащимся в настоящем руководстве описанием. Другие, не рекомендованные, способы применения могут стать причиной пожара или удара электрическим током.
2. Это изделие предназначено ТОЛЬКО ДЛЯ ИСПОЛЬЗОВАНИЯ В БЫТОВЫХ ЦЕЛЯХ. Использование в коммерческих или промышленных условиях, а также вне помещений не допускается.
3. Во избежание удара электрическим током запрещено устанавливать вентилятор на окно, погружать устройство, штепсель или провод в воду или опрыскивать их жидкостью.
4. Извлекать штепсель из сетевой розетки, если вентилятор не используется, перемещается с одного места на другое или готовится к очистке.
5. Запрещено использовать вентилятор при наличии взрывоопасных и (или) воспламеняемых испарений.
6. Запрещено располагать вентилятор или отдельные его части вблизи открытого огня, плит или других нагревательных приборов.
7. Следует избегать контакта с движущимися частями вентилятора.
8. Для отключения необходимо взяться за штепсель и извлечь его из настенной сетевой розетки. Запрещено тянуть за провод.
9. Использование удлинителей не рекомендуется и может стать источником опасности.
10. Разрешено устанавливать вентилятор только на сухой ровной поверхности.
11. Если корпус вентилятора снят или поврежден, эксплуатация вентилятора запрещена.
12. При наличии повреждений провода или штепселя эксплуатация вентилятора запрещена.
13. Необходимо утилизировать вентилятор или вернуть его в лицензированный сервисный центр для диагностики и (или) ремонта.
14. Запрещено располагать провод под ковровым покрытием. Запрещено накрывать провод декоративными коврами, ковровыми дорожками и другими подобными покрытиями. Запрещено прокладывать провод под мебелью или бытовыми электроприборами. Необходимо располагать провод вдали от проходов или на таких участках, где о него невозможно споткнуться.
15. Данное устройство могут использовать дети старше 8 лет и лица с ограниченными физическими, сенсорными или умственными возможностями, а также лица без опыта и знаний, если они находятся под присмотром или были проинструктированы в отношении безопасности использования устройства и осознают связанный с ним риск. Детям запрещается играть с устройством.
16. Дети могут выполнять чистку и пользовательское обслуживание только под присмотром.

UA УВАГА

З метою зменшення ризику виникнення пожежі чи ураження електричним струмом забороняється використовувати вентилятор із будь-яким напівпровідниковим пристроєм для управління швидкістю приладу. З метою зменшення ризику виникнення пожежі, ураження електричним струмом чи отримання тілесних ушкоджень забороняється встановлювати вентилятор на вікнах.

1. Використовувати цей вентилятор слід виключно за його призначенням, як описано у цьому посібнику. Використання вентилятора не за рекомендованим призначенням може призвести до виникнення пожежі чи ураження електричним струмом.
2. Вентилятор призначений лише для ПОВУТОВОГО ВИКОРИСТАННЯ і не має використовуватися у комерційних або промислових цілях чи поза межами приміщення.
3. Для запобігання ураженню електричним струмом забороняється встановлювати вентилятор на вікнах, занурювати сам прилад, штепсельну вилку чи шнур у воду чи розпилювати на нього будь-яку рідину.
4. Якщо вентилятор не використовується, відбувається його переміщення або підготовка до очищення, слід витягти штепсельну вилку з розетки.
5. Забороняється вмикати вентилятор у середовищі, що містить вибухонебезпечні і/або займисті гази.
6. Забороняється розміщувати вентилятор або будь-які його деталі біля відкритого полум'я, побутових приладів для приготування їжі та обігрівачів.
7. Слід уникати контакту з деталями вентилятора, що рухаються.
8. Щоб відімкнути живлення вентилятора, слід взяти в руку штепсельну вилку і витягти її з настінної розетки. Забороняється різко тягти за шнур.
9. Використовувати будь-яке допоміжне приладдя не рекомендується, адже це є небезпечним.
10. Встановлювати вентилятор слід лише на сухій рівній поверхні.
11. Забороняється вмикати вентилятор у разі відсутності чи пошкодження його кожуха.
12. Забороняється вмикати вентилятор у разі пошкодження його шнура або штепсельної вилки.
13. Слід відбракувати вентилятор чи повернути його в авторизований центр обслуговування для перевірки і/або ремонту.
14. Забороняється прокладати шнур вентилятора під килимом. Забороняється накривати шнур декоративним килимком, доріжкою або подібним покриттям. Забороняється прокладати шнур під меблями чи побутовими приладами. Слід прокладати шнур подалі від зон інтенсивного руху, а також подалі від місць, де через шнур можна спотикнутися.
15. Цей пристрій можуть використовувати діти віком від 8 років та особи з обмеженими фізичними, сенсорними або розумовими можливостями, а також особи без досвіду та знань, якщо вони знаходяться під наглядом або були проінструктовані стосовно безпеки використання приладу та розуміють пов'язаний з ним ризик. Дітям забороняється бавитися з пристроєм.
16. Діти можуть виконувати чистку та користувачке обслуговування тільки під наглядом.

EST HOIATUS

Tulekahju- ja elektrilöögiõhu vähendamiseks ärge kasutage toodet vastupidava kiiruse juhtseadmega. Tulekahju- või elektrilöögiõhu ning inimese vigastamise ohu vähendamiseks ärge aknal kasutage.

1. Kasutage seda ventilaatorit vaid antud kasutusjuhendis kirjeldatud viisil. Muu kasutusviis võib põhjustada tulekahjut või elektrilöögiõhtu.
2. See toode on mõeldud VAID MAJAPIDAMISES kasutamiseks ning mitte kommertslikuks, tööstuslikuks või väljas kasutamiseks.
3. Elektrilöögi eest kaitsmiseks ärke asetage ventilaatorit aknale, ärge kastke seadet, pistikut või juhet vette ega pihustage vedelikega.
4. Katkestage ventilaatori ühendus pistikupesaga, kui te seda ei kasuta, kui liigutate ventilaatorit ühest kohast teise ja enne puhastamist.
5. Ärge kasutage ventilaatorit plahvatuslike ja/või süttivate aurude läheduses.
6. Ärge asetage ventilaatorit või muid osi avatud leegi, pliidi või muu kuumaseadme lähedusse.
7. Vältige kokkupuudet ventilaatori liikuvate osadega.
8. Ühenduse katkestamiseks haarake pistikust ja tõmmake see seinapistikust välja. Ärge tõmmake juhet äkiliselt.
9. Tarvikute kasutamist ei soovitata ning see võib põhjustada ohtlikke olukordi.
10. Kasutage alati kuival ja tasasel pinnal.
11. Ärge kasutage, kui ventilaatori korpus on eemaldatud või kahjustunud.
12. Ärge kasutage ventilaatorit kahjustunud juhtme või pistikuga.
13. Visake ventilaator ära või viige volitatud teeninduskeskusesse ülevaatuseks ja/või remondiks.
14. Ärge juhtige juhet vaiba alt läbi. Ärge katke juhet vaipade, liistude või sarnaste katetega. Ärge suunake juhet mööbli või seadmete alla. Paightage juhe liiklusest eemale ja kohta, kus ei saa selle taha koperdada.
15. Seda seadet võivad kasutada üle 8-aastased lapsed ja isikud, kellel on vähenenud füüsilised, meelelisel või vaimsed võimed või vähesed kogemused ja oskused, kui neile on tagatud järelevalve või antud juhised seadme ohutuks kasutamiseks ja kui nad mõistavad seadme kasutamisega kaasnevat ohte. Lapsed ei tohi seadmega mängida.
16. Lapsed tohivad seadet puhastada ja hooldada ainult siis, kui neile on tagatud järelevalve.

LV BRĪDINĀJUMS

Lai samazinātu ugunsgrēka vai elektrošoka risku, nelietojiet šo ierīci kopā ne ar vienu cietvielu ātruma vadības ierīci. Lai samazinātu ugunsgrēka vai elektrošoka risku vai izvairītos no ievainojumiem, nelieciet ventilatoru uz loga.

1. Lietojiet šo ventilatoru tikai kā norādīts šajā instrukcijā. Citi izmantošanas veidi var izraisīt ugunsgrēku vai elektrošoku.
2. Šo ierīci drīkst izmantot TIKAI MĀJSAIMNIECĪBĀ un nekādā gadījumā komerciāliem, industriāliem nolūkiem vai ārējai izmantošanai.
3. Lai pasargātu no elektrošoka, nelieciet ventilatoru uz loga, neiegremdējiet, nespraudiet vai neturiet ierīci ūdenī, un neapsmidziniet ar šķidrumiem.
4. Atvienojiet ventilatoru no strāvas padeves, ja neizmantojat to, pārvietojat to uz citu vietu vai pirms tīrīšanas.
5. Neizmantojiet ventilatoru, ja apkārt ir sprāgstošas vielas un/vai viegli uzliesmojoši dūmi.
6. Nenovietojiet ventilatoru vai kādu no tā daļām tuvu atklātai liesmai, cepšanas iekārtām vai kādai citai apkures iekārtai.
7. Neaiztieciest kustīgās ventilatora daļas.
8. Lai atvienotu ventilatoru no strāvas, satveriet kontaktdakšu un velciet to ārā no sienas rozetes. Nekādā gadījumā vadu neraustiet.
9. Palīgierīču izmantošana nav ieteicama un var izraisīt bīstamību.
10. Vienmēr turiet ventilatoru uz sausas, līdzenas virsmas.
11. Nelietojiet, ja ventilatora apvalks ir noņemts vai bojāts.
12. Nelietojot nevienu ventilatoru ar bojātu kontaktdakšu vai vadu.
13. Atbrīvojieties no ventilatora vai atgrieziet to apkalpes dienestiem apskatei un/vai remontam.
14. Nelieciet vadu zem paklāja. Neaizsedziet vadu ar bieziem paklājiem, celiņiem vai līdzīgiem pārklājumiem. Nelieciet vadu zem mēbelēm vai citām ierīcēm. Nelieciet vadu tur, kur pārvietojās cilvēki, lai nevarētu paklupt.
15. Šo ierīci var lietot bērni, kas vecāki par astoņiem gadiem un cilvēki ar ierobežotām fiziskām, sensorām vai garīgām spējām, vai nepietiekamu pieredzi un zināšanām, ja tās tiek uzraudzītas vai ir apmācītas, kā ierīci lietot droši, un izprot ar to saistītos riskus. Bērni nedrīkst spēlēt ar šo ierīci.
16. Bērni bez uzraudzības nedrīkst veikt šīs ierīces tīrīšanu un apkopi.

LT DĖMESIO

Kad sumažintumėte gaisro arba elektros šoko riziką, šio gaminio nejunkite prie jokio greičio regulatoriaus su kietojo kūno įtaisu. Kad sumažintumėte gaisro, elektros šoko arba žmonių sužalojimo riziką, nestatykite ant palangės.

1. Ventilatorių naudokite tik taip, kaip nurodyta šioje instrukcijoje. Naudojant kitais, nerekomenduojamais būdais, gali kilti gaisras arba galite patirti elektros šoką.
2. Šis gaminys yra skirtas NAUDOTI TIK BUITYJE, jo negalima naudoti komercinės ir pramoninės paskirties patalpose arba lauke.
3. Kad išvengtumėte elektros šoko, nestatykite ventilatoriaus ant palangės, prietaiso, kištuko arba laido nepanardinkite į vandenį ir neapipurškite jokiais skysčiais.
4. Kai ventilatorius nenaudojamas, kai jį perkeliate iš vienos vietos į kitą arba ketinate valyti, išjunkite ventilatorių iš elektros lizdo.
5. Nenaudokite ventilatoriaus, jei aplinkoje yra sprogiųjų ir (arba) degiųjų garų.
6. Nestatykite ventilatoriaus ir nedėkite jokios jo dalies arti atviros liepsnos, valgio gaminimo arba kitų karštų skleidžiančių prietaisų.
7. Nelieskite judančių ventilatoriaus dalių.
8. Norėdami atjungti, suimkite už kištuko ir ištraukite jį iš elektros lizdo. Niekada netraukite laido.
9. Nerekomenduojama naudoti priedų, nes jie gali kelti pavojų.
10. Visada naudokite pastatę ant sauso, lygaus paviršiaus.
11. Nenaudokite ventilatoriaus, jei jo korpusas yra nuimtas arba pažeistas.
12. Nenaudokite ventilatoriaus, jei jo laidas arba kištukas yra pažeistas.
13. Ventilatorių išmeskite arba perduokite įgaliojotajam remonto centrui, kad patikrintų ir (arba) sutaisytų.
14. Nedėkite laido po kilimu. Laido neuždenkite jokiais dekoratyviniais patiesalais, kiliminiais takeliais ir panašiomis priemonėmis. Neveskite laido po baldais arba prietaisais. Laidą padėkite vietoje, kurioje nevaikštoma, kad niekas neužkliūtų.
15. Vyresni nei 8 metų vaikai ir žmonės, turintys fizinį, sensorinių ar psichinių sutrikimų arba stokojantys patirties ir žinių, šį prietaisą gali naudoti tik prižiūrimi arba iš anksto informuoti apie galimus pavojus ir apmokyti jį naudoti saugiai. Vaikams negalima žaisti su prietaisu.
16. Vaikai be priežiūros negali prietaiso valyti ir taisyti.

SK VÝSTRAHA

Aby ste znížili riziko elektrického úderu, nepoužívejte tento produkt so žiadnym regulátorom otáčok s pevnou fázou. Aby ste znížili riziko elektrického úderu alebo poranenia osôb, ventilátor neumiestňujte na okno.

1. Ventilátor používajte iba v súlade s touto príručkou. Iné neodporúčané spôsoby použitia môžu spôsobiť požiar alebo elektrický úder.
2. Tento produkt je určený IBA NA POUŽITIE V DOMÁCNOSTIACH a nie na komerčné, priemyselné ani vonkajšie použitie.
3. Aby ste zabránili vzniku elektrického úderu, nepokladajte ventilátor do okna, neponárajte zariadenie, zástrčku ani kábel do vody ani na nich nestriekajte žiadne tekutiny.
4. Keď ventilátor nepoužívate, pri prenášaní z jedného miesta na druhé a pred čistením odpojte ho od prívodu elektrickej energie.
5. Nepoužívajte ventilátor v blízkosti výbušných a/alebo horľavých výparov.
6. Nekladte ventilátor ani žiadne jeho súčasti do blízkosti otvoreného ohňa, varičov alebo iných výhrevných telies.
7. Vyhýbajte sa kontaktu s pohyblivými súčasťami ventilátora.
8. Ak chcete ventilátor odpojiť, uchopte zástrčku a vyťahnite ju zo zásuvky v stene. Nikdy neťahajte za kábel.
9. Používanie príslušenstva sa neodporúča a môže spôsobiť rôzne riziká.
10. Ventilátor vždy kladte na suchý rovný povrch.
11. Ventilátor nepoužívajte, ak je odmontovaný alebo poškodený jeho kryt.
12. Žiadny ventilátor nepoužívajte, ak má poškodený kábel alebo zástrčku.
13. Ventilátor zlikvidujte alebo ho vráťte do autorizovaného servisu na kontrolu a/alebo opravu.
14. Nezakrývajte kábel kobercom. Nezakrývajte kábel koberčkami, behúňmi a podobnými pokrývkami. Kábel nevedte popod nábytok alebo elektrospotrebiče. Kábel umiestnite mimo oblasti častého prechodu na miesto, kde oňho nikto nezakopne.
15. Toto zariadenie môžu používať deti vo veku vyššom než 8 rokov a osoby s obmedzenými fyzickými, zmyslovými alebo mentálnymi schopnosťami alebo bez skúseností a znalostí, ak sú pod dohľadom alebo boli poučené o používaní zariadenia bezpečným spôsobom a ak rozumejú s tým spojeným rizikám. Deti sa so zariadením nesmú hrať.
16. Čistenie a používateľskú údržbu nesmú vykonávať deti bez dohľadu.

CZ VAROVÁNÍ

Riziko požáru či úrazu elektrickým proudem snižíte tím, že tento produkt nebudete používat se žádným elektronickým ovládním rychlosti. Riziko požáru, úrazu elektrickým proudem či jiného zranění snižíte tím, že tento produkt neumístíte do okna.

1. Tento ventilátor používejte pouze v souladu s pokyny uvedenými v této příručce. Jiné způsoby použití mohou způsobit požár či úraz elektrickým proudem.
2. Tento produkt je určen POUZE PRO DOMÁCÍ POUŽITÍ a ne pro komerční či průmyslové použití či pro používání mimo budovy.
3. Chraňte se před úrazem elektrickým proudem a ventilátor neumísťujte do okna a jednotku, kabel i zástrčku chraňte před vodou a jinými tekutinami.
4. Ventilátor vypojte ze zásuvky, pokud jej nepoužíváte a také před čištěním nebo před přenášením.
5. Ventilátor nepoužívejte v blízkosti výbušnin nebo hořlavých plynů.
6. Ventilátor ani žádné jeho součásti nepoužívejte u otevřeného ohně či při vaření nebo u jiného topného zařízení.
7. Nedotýkejte se pohyblivých součástí ventilátoru.
8. Pokud chcete ventilátor vypojit z elektriny, uchopte zástrčku a vytáhněte ji ze zásuvky ve stěně. Nikdy netahejte za kabel.
9. Nedoporučujeme používat přídatná zařízení, protože by mohla vzniknout další rizika.
10. Ventilátor vždy umístěte na suchý a rovný povrch.
11. Pokud je kryt odstraněn nebo poškozen, ventilátor nepoužívejte.
12. Nepoužívejte ventilátor s poškozeným kabelem či zástrčkou.
13. Ventilátor dále nepoužívejte, nebo jej nechte zkontrolovat či opravit v autorizovaném servisním zařízení.
14. Kabel nevedte pod koberec. Kabel nepřikrývejte kobercem ani jinými podobnými látkami. Kabel nikdy nevedte pod nábytkem či jinými spotřebiči. Kabel vedte vždy v místech, kde o něj nikdo nemůže zakopnout.
15. Tento spotřebič mohou používat děti ve věku od 8 let a osoby s omezeními fyzickými, smyslovými nebo mentálními schopnostmi nebo bez patřičných zkušeností a znalostí, pokud jsou pod dozorem nebo byli poučeni o používání spotřebiče bezpečným způsobem a jsou si vědomi rizik s tím spojených.
16. Děti si se spotřebičem nesmí hrát. Čištění a uživatelskou údržbu nesmí provádět děti bez dozoru.

SLO POZOR

Da bi zmanjšali tveganje za požar ali električni udar, tega izdelka ne uporabljajte s kakršno koli napravo za nadzor hitrosti v trdem stanju. Da bi zmanjšali tveganje za požar ali električni udar in poškodbo ljudi, ga ne uporabljajte na oknu.

1. Ventilator uporabljajte samo tako, kot je opisano v teh navodilih. Drugi, nepriporočljivi načini uporabe lahko povzročijo požar ali električni udar.
2. Izdelek je namenjen SAMO ZA GOSPODINJSTVA in ne za komercialno, industrijsko ali zunanjo uporabo.
3. Da bi ga zaščitili pred električnim udarom, ventilatorja ne postavljajte na okno, poglobljena mesta, ne priključite ali zvežite ga v vodi in ne škropite ga s tekočinami.
4. Vtičač izvlecite iz vtičnice, ko ventilatorja ne uporabljate, ga prestavljate iz enega mesta na drugega ter pred čiščenjem.
5. Z ventilatorjem ne upravljajte ob prisotnosti eksploziva in/ali vnetljivih hlapov.
6. Ventilatorja ali njegovih delov ne postavljajte v bližino odprtega ognja ter kuhinjskih in drugih grelnih naprav.
7. Preprečite stik s premičnimi deli ventilatorja.
8. Za izključitev primate vtičač in ga izvlecite iz vtičnice. Nikoli ne vlecite za kabel.
9. Uporaba dodatkov ni priporočljiva in lahko povzroči nevarnost.
10. Vedno uporabljajte na suhi, ravni površini.
11. Ventilatorja ne uporabljajte, če je ohišje odstranjeno ali poškodovano.
12. Ne uporabljajte nobenega ventilatorja, če ima poškodovan kabel ali vtič.
13. Ventilator zavrzite ali ga vrnite pooblaščenemu serviserju, da ga pregleda in/ali popravi.
14. Kabel naj ne bo speljan pod preprogo. Kabla ne prekrivajte s malimi preprogami, tekači ali podobnim. Kabla ne speljite pod pohoštvom ali napravami. Kabel namestite proč od prometnih poti in kjer se nihče ne more spotakniti.
15. To napravo lahko uporabljajo otroci, ki so stari 8 let in več, in osebe z zmanjšanimi fizičnimi, čutnimi ali duševnimi sposobnostmi oz. osebe s pomanjkljivimi izkušnjami in znanjem, če so pod nadzorom ali so dobili navodila, kako uporabljati napravo na varen način in se zavedajo možnih nevarnosti. Otroci se ne smejo igrati z napravo.
16. Čiščenja in vzdrževanja s strani uporabnika ne smejo opravljati otroci brez nadzora.

HR UPOZORENJE

Zbog smanjivanja opasnosti od električnog udara nemojte koristiti ovaj proizvod s prekidačem koji ima ugrađen prigušivač svjetla. Također ga nemojte koristiti u prozoru zbog smanjivanja opasnosti od požara, električnog udara i ozljeda osoba.

1. Ventilator koristite samo kako je opisano u ovom priručniku. Ostale nepreporučene primjene mogu uzrokovati požar ili električni udar.
2. Ovaj proizvod je predviđen ISKLJUČIVO ZA UPORABU U KUĆANSTVIMA, a ne za komercijalne i industrijske primjene ili na otvorenom.
3. Zbog zaštite od električnog udara nemojte ga postavljati u prozor, uranjati ga, priključivati ili polagati kabel u vodu, odnosno prskati ventilator tekućinama.
4. Otpojite ventilator iz izvora napajanja kada se ne koristi, kada ga premješate s jednog mjesta na drugo i prije čišćenja.
5. Ventilator nemojte uključivati u prisutnosti eksplozivnih i/ili zapaljivih isparavanja.
6. Nemojte postavljati ventilator ili njegove dijelove blizu otvorenog plamena, kuhala ili drugih grijaćih uređaja.
7. Izbjegavajte dodir s pokretnim dijelovima ventilatora.
8. Za isključivanje, izvlačite kabel držeći ga za utikač. Nemojte povlačiti kabel.
9. Korištenje priključaka nije preporučeno i može uzrokovati opasnosti.
10. Ventilator uvijek koristite na suhoj i ravnoj površini.
11. Nemojte koristiti ventilator bez kućišta ili s oštećenim kućištem.
12. Nemojte koristiti ventilator s oštećenim kablom ili utikačem.
13. Oštećeni ventilator zbrinite ili ga povjerite ovlaštenom servisu za ispitivanje i/ili popravak.
14. Kabel nemojte postavljati ispod tepiha, odnosno prekrivati ga tepihom, stazom ili sličnim pokrovima. Također ga nemojte postavljati ispod namještaja ili uređaja. Uvijek ga postavite dalje od prometnih područja gdje ne može biti nagažen.
15. Ovaj uređaj mogu koristiti djeca u dobi od 8 godina i starija te osobe sa smanjenim fizičkim, osjetilnim ili mentalnim sposobnostima ili s nedostatnim iskustvom i znanjem ako su pod nadzorom ili su upućeni o upotrebi uređaja na siguran način, te razumiju moguće opasnosti. Djeca se ne smiju igrati uređajem.
16. Čišćenje i korisničko održavanje ne smiju obavljati djeca bez nadzora.

H FIGYELMEZTETÉS

A tűz vagy elektromos áramütés veszélyének csökkentése érdekében ne használja a terméket szilárdtest sebességszabályozó eszközzel. A tűz vagy elektromos áramütés és a személyi sérülés veszélyének csökkentése érdekében ne használja a terméket ablakban.

1. A ventilátort kizárólag az útmutatóban leírt módon használja. Az egyéb, nem ajánlott használat tüzet vagy elektromos áramütést okozhat.
2. A termék KIZÁRÓLAG HÁZTARTÁSI CÉLOKRA használható. Kereskedelmi, ipari vagy kültéri használatra nem alkalmas.
3. Az elektromos áramütés elkerülése érdekében ne tegye a ventilátort az ablakba, ne mártsa a készüléket, annak dugóját vagy vezetékét vízbe, illetve ne locsolja le vízzel.
4. Húzza ki a ventilátort a hálózati aljzathoz, amikor nem használja, ha másik helyre mozgatja, illetve tisztítás előtt.
5. Ne használja a ventilátort robbanó és/vagy gyúlékony gázok jelenlétében.
6. Ne tegye a ventilátort vagy annak bármely alkatrészét nyílt láng közelébe, főző, sütő vagy egyéb fűtő berendezés mellé.
7. Ne érintse meg a ventilátor mozgó alkatrészeit.
8. A ventilátor áramtalanításához fogja meg a dugót, és húzza ki a fali aljzathoz. Soha ne a kábelt húzza.
9. Ne használjon semmilyen kiegészítőt, mert veszélyes lehet.
10. Mindig száraz, vízszintes felületen használja.
11. Ne használja a ventilátort, ha a burkolatát levette vagy sérült.
12. Ne használjon semmilyen ventilátort sérült kábellel vagy dugóval.
13. Ebben az esetben dobja ki a ventilátort, vagy vigye hivatalos szervizbe, ahol megvizsgálják és/vagy megjavítják.
14. Ne vezesse el a kábelt padlószőnyeg alatt. Ne fedje be a kábelt szőnyeggel, terítőkkel vagy más, hasonló tárgyakkal. Ne vezesse el a kábelt bútor vagy készülékek alatt. Olyan helyen vezesse el a kábelt, ahol kevesen járnak, és senki nem esik át rajta.
15. Ezt a készüléket 8 éves vagy annál idősebb gyermekek, valamint csökkent fizikai, érzékszervi, vagy mentális képességű egyének, illetve azok, akiknek nincs még tapasztalatuk vagy ismeretük csak felügyelet mellett használhatják akkor, ha előzőleg útmutatást kaptak a készülék biztonságos módon való használatára vonatkozóan és megértették a használatával járó veszélyeket. Készülékkel gyermekeknek játszani tilos!
16. Tisztítását és felhasználói karbantartását gyermekek kizárólag felügyelet mellett végezhetik!

BG ВНИМАНИЕ

За да намалите риска от пожар или токов удар, не използвайте този продукт с каквото и да е полупроводниково устройство за контрол на скоростта. За да намалите риска от пожар или токов удар и нараняване на хора, не използвайте на прозорец.

1. Използвайте този вентилатор само така, както е описано в това ръководство. Други начини на употреба не се препоръчват - може да се предизвика пожар или токов удар.
2. Този продукт е предназначен САМО ЗА БИТОВИ НУЖДИ, а не за търговски, промишлени или употреба навън.
3. За да се предпазите от токов удар, не поставяйте вентилатора на прозореца, не потапяйте във вода него, щепсела или кабела, и не го пръскайте с течности.
4. Изключете вентилатора от контакта, когато не се използва, когато го местите от едно място на друго и преди почистване.
5. Не работете с вентилатора в присъствието на взривни и / или запалими газове.
6. Не поставяйте вентилатора или каквито и да било негови части близо до открит пламък, уреди за готвене или друг отоплителен уред.
7. Да се избягва контакт с движещи се части на вентилатора.
8. За да го изключите, хванете щепсела и го извадете от контакта. Никога не дърпайте самия кабел.
9. Използването на прикрепени към него предмети/оборудване не се препоръчва и може да доведе до опасности.
10. Винаги използвайте върху суха и равна повърхност.
11. Не използвайте, ако корпусът на вентилатора е отстранен или повреден.
12. Не използвайте какъвто и да е вентилатор с повреден кабел или щепсел.
13. Изхвърлете вентилатора или се обърнете към оторизиран сервиз за проверка и / или ремонт.
14. Не опъвайте кабела под килими. Не покривайте кабела с черги, пътеки, или подобни покрития. Кабелът не трябва да преминава под мебели или уреди. Поставете кабела далеч от места, където се движите, и там, където няма да се спънете в него.
15. Този уред може да се ползва от деца на възраст най-малко 8 години и от хора с ограничени физически, сетивни, или умствени възможности, или липса на опит и познания, ако те са наблюдавани или инструктирани как да го ползват безопасно и осъзнават опасностите, свързани с ползването му. Не позволявайте на деца да си играят с уреда.
16. Не позволявайте уреда да бъде почистван или обслужван от деца, без те да бъдат наблюдавани.

RO ATENȚIE

Pentru a reduce riscul de incendiu sau electrocutare, nu utilizați acest produs împreună cu niciun fel de dispozitiv de control al vitezei. Pentru a reduce riscul de incendiu sau de electrocutare și vătămarea a persoanelor, nu îl utilizați la fereastră.

1. Utilizați acest ventilator, așa cum este indicat în acest manual. Alte întrebuintări nerecomandate pot cauza incendii sau electrocutare.
2. Acest produs este destinat NUMAI PENTRU UZ CASNIC și nu utilizării comerciale, industriale sau în aer liber.
3. Pentru a proteja împotriva electrocutării, nu poziționați ventilatorul la fereastră, nu îl imersați în lichide, nu introduceți ștecărul sau cablul în apă, și nu îl pulverizați cu lichide.
4. Scoateți ventilatorul din priză când nu îl utilizați, când îl mutați dintr-un loc în altul și înainte de curățare.
5. Nu întrebuintați ventilatorul în preajma vaporilor explozivi și/sau inflamabili.
6. Nu lăsați ventilatorul sau părți ale acestuia în preajma focului, aragazului sau a altor electrocasnice, care emit căldură.
7. Evitați contactul cu părți ale ventilatorului în mișcare.
8. Pentru deconectare, apucați ștecărul și trageți-l din priză de perete. Nu smulgeți niciodată cablul.
9. Utilizarea accesoriilor nu este recomandată și poate fi riscantă.
10. Poziționați-l întotdeauna pe o suprafață netedă și uscată.
11. Nu utilizați în cazul în care carcasa ventilatorului este îndepărtată sau deteriorată.
12. Nu utilizați niciun ventilator cu cablu sau ștecăr deteriorat.
13. Aruncați sau returnați ventilatorul unui dealer autorizat pentru examinare sau reparații.
14. Nu treceți cablul pe sub mochetă. Nu acoperiți cablul cu carpete, plante agățătoare sau alte obiecte care acoperă. Nu treceți cablul pe sub mobilă sau instalații. Aranjați cablul departe de zona circulantă și unde nu poate să împiedice pe cineva.
15. Acest dispozitiv poate fi folosit de copii de vârstă de cel puțin 8 ani și de către persoane care au capacități fizice, senzoriale și mintale reduse sau care nu au experiența și cunoștințele necesare, dar care sunt supravegheați sau cărora li se dă instructajul necesar pentru folosirea dispozitivului în deplină siguranță și care înțeleg riscurile posibile. Nu permiteți ca copii să joace cu acest dispozitiv.
16. Curățarea sau întreținerea să nu fie făcută de copii decât sub supravegherea unui adult.

GR ΠΡΟΕΙΔΟΠΟΙΗΣΗ

Προς μείωση του κινδύνου πυρκαγιάς ή ηλεκτροπληξίας, μη χρησιμοποιείτε το προϊόν αυτό με ελέγχους ταχύτητας στερεάς κατάστασης. Προς μείωση του κινδύνου πυρκαγιάς ή ηλεκτροπληξίας και τραυματισμού προσώπων, μην τον χρησιμοποιείτε σε παράθυρο.

1. Χρησιμοποιείτε τον ανεμιστήρα αυτόν μόνο όπως περιγράφεται στο εγχειρίδιο αυτό. Άλλες μη συνιστώμενες χρήσεις μπορεί να προκαλέσουν πυρκαγιά ή ηλεκτροπληξία.
2. Το προϊόν αυτό προορίζεται ΜΟΝΟ ΓΙΑ ΟΙΚΙΑΚΗ ΧΡΗΣΗ και όχι για επαγγελματική, βιομηχανική ή στο ύπαιθρο.
3. Για προστασία κατά ηλεκτροπληξίας, μην τοποθετείτε τον ανεμιστήρα σε παράθυρο, μη βυθίζετε τη μονάδα, το βύσμα ή το καλώδιο σε νερό και μην τα ραντίζετε με υγρά.
4. Αποσυνδέετε τον ανεμιστήρα από την πρίζα, όταν δε χρησιμοποιείται, όταν τον μετακινείτε και πριν τον καθαρίσετε.
5. Μη λειτουργείτε τον ανεμιστήρα παρουσία εκρηκτικών και/ή αναφλέξιμων αναθυμιάσεων.
6. Μην τοποθετείτε τον ανεμιστήρα ή μέρη του πλησίον ανοικτής φωτιάς, εστιών ή άλλων συσκευών θέρμανσης.
7. Αποφεύγετε την επαφή με περιστρεφόμενα εξαρτήματα του ανεμιστήρα.
8. Για την αποσύνδεση πιάστε το βύσμα και τραβήξτε το από την πρίζα. Μην τραβάτε ποτέ το καλώδιο.
9. Η χρήση προσαρτημάτων δεν συνιστάται και μπορεί να προκαλέσει κινδύνους.
10. Να χρησιμοποιείται πάντα σε ξηρή, επίπεδη επιφάνεια.
11. Να μη λειτουργείτε τον ανεμιστήρα όταν το περίβλημα του έχει αφαιρεθεί ή υποστεί βλάβη.
12. Να μη λειτουργείτε ανεμιστήρα με βλάβη καλωδίου ή βύσματος.
13. Απορρίψτε τον ανεμιστήρα ή δώστε τον σε εξουσιοδοτημένο σέρβις για έλεγχο και/ή επισκευή.
14. Μην τοποθετείτε το καλώδιο κάτω από χαλί. Μην καλύπτετε το καλώδιο με κουβέρτες, χαλιά διαδρόμου ή παρόμοια καλύμματα. Μην οδηγείτε το καλώδιο κάτω από έπιπλα ή συσκευές. Τοποθετείτε το καλώδιο μακριά από χώρους με κίνηση, σε μέρος που δεν μπορεί να σκοντάψει κανείς επάνω του.
15. Αυτή η συσκευή μπορεί να χρησιμοποιηθεί από παιδιά με ηλικία από 8 ετών και άνω και από άτομα με περιορισμένες αισθητηριακές ή διανοητικές δυνατότητες ή έλλειψη εμπειρίας και γνώσης, εάν επιβλέπονται ή έχουν λάβει οδηγίες σχετικά με τη χρήση της συσκευής με ασφαλή τρόπο και κατανόουν τους σχετικούς κινδύνους. Δεν επιτρέπεται να παίζουν παιδιά με αυτήν τη συσκευή.
16. Δεν επιτρέπεται ο καθαρισμός και η συντήρηση από παιδιά χωρίς επίβλεψη από ενήλικο.

TR UYARI

Yangın veya elektrik çarpması riskini azaltmak için, bu ürünü herhangi bir katı hal hız kumanda cihazıyla kullanmayın. Yangın veya elektrik çarpması ve yaralanma riskini azaltmak, ürünü pencere içerisinde kullanmayın.

1. Bu vantilatörü sadece bu kılavuzda açıklandığı şekilde kullanın. Önerilmeyen diğer kullanımlar yangına veya elektrik çarpmasına neden olabilir.
2. Bu ürün sadece EV İÇİ KULLANIM için tasarlanmış olup ticari, endüstriyel veya dış ortamlarda kullanımına uygun değildir.
3. Elektrik çarpmasına karşı koruma sağlamak için, vantilatörü pencere içine yerleştirmeyin, üniteyi, kablosunu veya fişini suya daldırmayın veya üzerine sıvı püskürtmeyin.
4. Kullanmadığınız zaman, bir yerden başka yere taşırken ve temizlemeden önce vantilatörün fişini çekin.
5. Patlayıcı ve/veya yanıcı buhar bulunan ortamlarda vantilatörü çalıştırmayın.
6. Vantilatörü veya diğer parçalarını açık alev, ocak veya diğer ısıtıcı cihazların yakınına yerleştirmeyin.
7. Hareketli vantilatör parçalarına temas etmekten kaçınin.
8. Bağlantıyı kesmek için, fişi tutun ve duvardaki prizden çekin. Asla elektrik kablosundan tutarak çekmeyin.
9. Aksesuar kullanımı önerilmez ve tehlikelere neden olabilir.
10. Her zaman kuru ve düz bir yüzey üzerinde kullanın.
11. Vantilatör muhafazası çıkarılmışsa veya hasar görmüşse ürünü çalıştırmayın.
12. Kablosu veya fişi hasar görmüşse vantilatörü çalıştırmayın.
13. Vantilatörü imha edin veya inceleme ve/veya onarım için yetkili servis tesisine jade edin.
14. Vantilatör kablosunu halı döşemesi altından geçirmeyin. Kabloyu ufak halı, yol halısı veya benzeri örtülerle kaplamayın. Kabloyu mobilya veya elektrikli aletlerin altından geçirmeyin. Kabloyu geçişlerin olduğu yerlerden uzakta, üzerine takılmayacak şekilde yerleştirin.
15. Bu cihaz, 8 yaşından büyük çocuklar ve yetersiz fiziksel, duyuşsal, zihinsel kapasitelere veya bilgi ve deneyime sahip kişiler tarafından, sadece denetim altında olduklarında veya kendilerine cihazın emniyetli şekilde kullanımına ilişkin talimatlar verildiğinde ve mevcut tehlikeleri kavradıklarında kullanılabilir. Çocuklar cihazla oyun oynamamalıdır.
16. Temizlik ve kullanıcı bakımları, denetim altında olmayan çocuklar tarafından yapılmamalıdır.

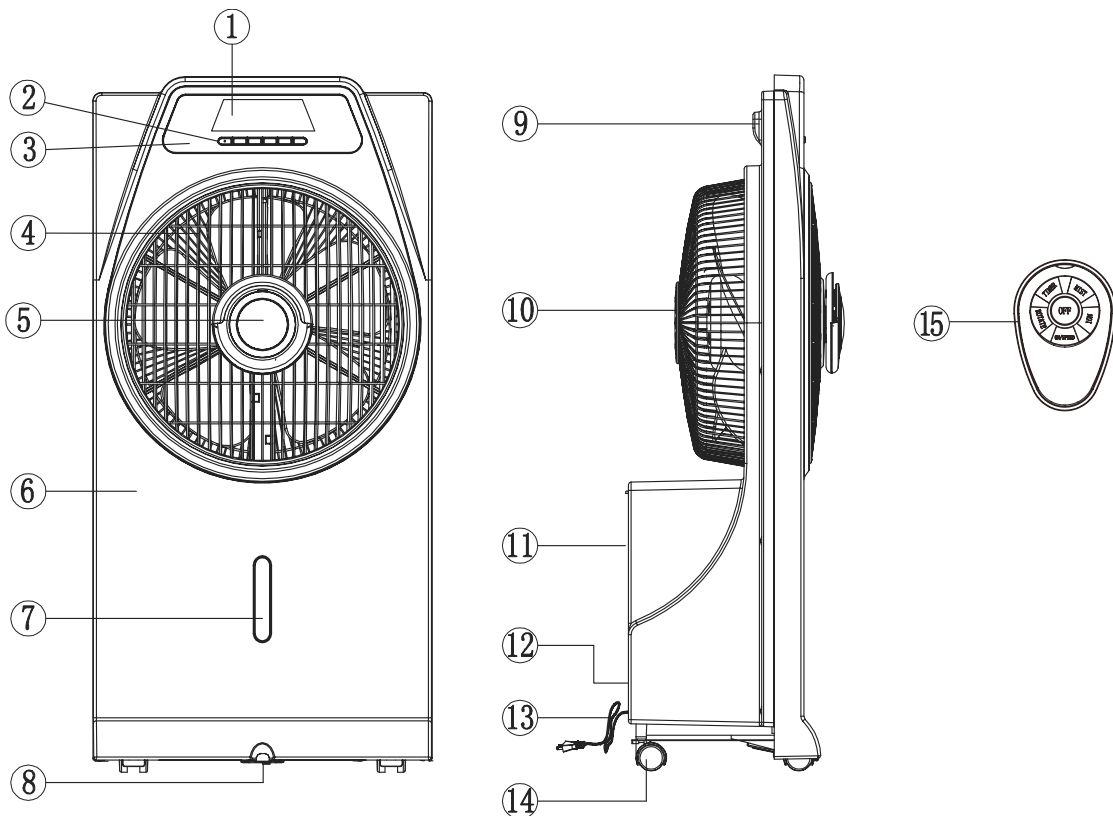

GB CONTENTS OF ACCESSORIES

PART	DESCRIPTION
01	Digital Display
02	Function Button
03	Control Panel
04	Air guide wheel
05	Misting plate
06	Front panel
07	Water level indicator
08	Bracket
09	Handle
10	Back guard
11	Water tank
12	Drain cover
13	Power cord
14	Swivel castor
15	I.R Remote control

F CONTENU DES ACCESSOIRES

PIÈCE	DESCRIPTION
01	Écran numérique
02	Bouton de fonction
03	Panneau de commande
04	Roue pour l'orientation de l'air
05	Plaque de brumisation
06	Panneau avant
07	Indicateur de niveau d'eau
08	Crochet
09	Poignée
10	Grille de protection arrière
11	Réservoir d'eau
12	Grille d'évacuation
13	Cordon d'alimentation
14	Roulette pivotante
15	Télécommande infrarouge

D ZUBEHÖRTEILE

TEIL	BESCHREIBUNG
01	Digitales Display
02	Funktionstaste
03	Bedienfeld
04	Luftleitrad
05	Zerstäuberplatte
06	Frontseite
07	Wasserstandsanzeiger
08	Halterung
09	Griff
10	Rückschutz
11	Wassertank
12	Ablaufdeckel
13	Netzkabel
14	Lenkrolle
15	Infrarot Fernbedienung

I CONTENUTI DEGLI ACCESSORI

PARTE	DESCRIZIONE
01	Display digitale
02	Pulsante di funzione
03	Pannello di controllo
04	Ruota di convogliazione aria
05	Piastra di nebulizzazione
06	Pannello anteriore
07	Indicatore di livello dell'acqua
08	Staffa
09	Impugnatura
10	Protezione posteriore
11	Serbatoio dell'acqua
12	Copertura drenaggio
13	Cavo di alimentazione
14	Ruota orientabile
15	Telecomando I.R.

NL INHOUD ACCESSOIRES

ONDERDEEL	OMSCHRIJVING
01	Digitale display
02	Functieknop
03	Bedieningspaneel
04	Luchtgeleidingswiel
05	Vernevelingsplaat
06	Voorpaneel
07	Waterpeilindicator
08	Beugel
09	Hendel
10	Achterafscherming
11	Waterreservoir
12	Afvoerafdekking
13	Netsnoer
14	Zwenkwiel
15	IR-afstandsbediening

S INNEHÅLL, TILLBEHÖR

DEL	BESKRIVNING
01	Digital display
02	Funktionsknapp
03	Kontrollpanel
04	Luftledhjul
05	Dimplät
06	Frontpanel
07	Vattennivåindikator
08	Fästkonsol
09	Handtag
10	Bakre skydd
11	Vattentank
12	Dränerlock
13	Nätkabel
14	Svängbart hjul
15	Fjärrkontroll IR

E CONTENIDO DE LOS ACCESORIOS

PIEZA	DESCRIPCIÓN
01	Pantalla digital
02	Tecla de encendido
03	Panel de control
04	Hélice
05	Placa de nebulización
06	Panel frontal
07	Indicador del nivel de agua
08	Consola
09	Asa
10	Protección trasera
11	Depósito de agua
12	Cubierta del drenaje
13	Cable de red
14	Ruedas
15	Mando a distancia

FIN OSALUETTELO

OSA	KUVAUS
01	Digitaalnäyttö
02	Toimintonäppäin
03	Ohjauspaneeli
04	Ilmanohjauspyörä
05	Sumutuslevy
06	Etulevy
07	Vedenpinnan osoitin
08	Pidike
09	Kahva
10	Takasuojus
11	Vesisäiliö
12	Tyhjennysluukku
13	Virtajohto
14	Kääntöpyörä
15	I.R kaukosäädin

P CONTEÚDOS DOS ACESSÓRIOS

PEÇA	DESCRIÇÃO
01	Visor digital
02	Botão de função
03	Painel de controlo
04	Roda guia para o ar
05	Placa de nebulização
06	Painel dianteiro
07	Indicador do nível da água
08	Suporte
09	Pega
10	Proteção traseira
11	Depósito de água
12	Cobertura de escoamento
13	Cabo de alimentação
14	Roda orientável
15	Controlo remoto IV

DK TILBEHØRSINDHOLD

DEL	BESKRIVELSE
01	Digitalt display
02	Funktionsknapp
03	Kontrolpanel
04	Kontrolpanel
05	Forstøverplade
06	Frontpanel
07	Vandstandsindikator
08	Beslag
09	Håndtag
10	Bagskærm
11	Vandbeholder
12	Lækageafskærmning
13	Strømkabel
14	Drejekuglehjul
15	IR-fjernbetjening

N TILBEHØRSDELER

DEL	BESKRIVELSE
01	Digitalt display
02	Funksjonsknapp
03	Kontrollpanel
04	Luftstyre hjul
05	Tåkeplate
06	Frontpanel
07	Vannivåindikator
08	Brakett
09	Håndtak
10	Bakvern
11	Vanntank
12	Avløpsdeksel
13	Strømledning
14	Veivhjul
15	IR-fjernkontroll

PL LISTA AKCESORIÓW

CZĘŚĆ	OPIS
01	Wyświetlacz cyfrowy
02	Przycisk funkcyjny
03	Panel sterowania
04	Wirnik prowadzenia powietrza
05	Płyta nawilżająca
06	Panel przedni
07	Wskaźnik poziomu wody
08	Uchwyt
09	dźwignia
10	Osłona tylna
11	Zbiornik wody
12	Osłona odprowadzania wody
13	Kabel zasilania
14	Rolka połączenia obrotowego
15	Pilot na podczerwień

RUS ПЕРЕЧЕНЬ ПРИНАДЛЕЖНОСТЕЙ

ДЕТАЛЬ	ОПИСАНИЕ
01	Цифровой монитор
02	Функциональная кнопка
03	Панель управления
04	Воздухонаправляющее колесо
05	Пластина туманообразования
06	Передняя панель
07	Индикатор уровня воды
08	Кронштейн
09	Ручка
10	Задняя ограничительная планка
11	Бак для воды
12	Сливная крышка
13	Силовой кабель
14	Поворотное колесо
15	Инфракрасное дистанционное управление

LT DALIŲ SĄRAŠAS

DALIS	APRAŠAS
01	Skaitmeninis ekranas
02	Funkcijų mygtukai
03	Valdymo pultas
04	Oro nukreipimo ratas
05	Garų plokštė
06	Priekinė plokštė
07	Vandens lygio indikatorius
08	Konsolė
09	Rankena
10	Užpakalinė apsauga
11	Vandens bakas
12	Vandens išleidimo dangtelis
13	Elektros kabelis
14	Pasisukantys ratukai
15	IR spindulių nuotolinio valdymo pultas

UA ДОПОМІЖНІ ЕЛЕМЕНТИ

ДЕТАЛЬ	НАЙМЕНУВАННЯ
01	Цифровий монітор
02	Функціональна кнопка
03	Панель управління
04	Колесо спрямування повітря
05	Пластина туманоутворення
06	Передня панель
07	Індикатор рівня води
08	Кронштейн
09	Ручка
10	Задня обмежувальна планка
11	Бак для води
12	Зливна кришка
13	Силовий кабель
14	Поворотне колесо
15	Інфрачервоне дистанційне керування

SK ZOZNAM PRÍSLUŠENSTVA

ČASŤ	POPIS
01	Digitálna obrazovka
02	Tlačidlo funkcií
03	Ovládací panel
04	Koliesko na reguláciu vzduchu
05	Tanier na výrobu hmly
06	Predný panel
07	Ukazovateľ hladiny vody
08	Konzoly
09	Rúčka
10	Zadný kryt
11	Nádžka na vodu
12	Kryt odtoku
13	Napájací kábel
14	Otočné koliesko
15	I.R Diaľkové ovládanie

EST TARVIKUTE SISU

OSA	KIRJELDUS
01	Digitaalne ekraan
02	Funktsiooninupp
03	Juhtpaneel
04	Õhu juhtratas
05	Niisutusplaat
06	Esipaneel
07	Veetaseme indikaator
08	Konsool
09	Käepide
10	Tagumine kaitse
11	Veepaak
12	Äravoolumate
13	Toitejuhe
14	Pöördratas
15	I.R kaugjuhtimispuht

CZ SEZNAM PŘÍSLUŠENSTVÍ

SOUČÁST	POPIS
01	Digitální displej
02	Funkční tlačítko
03	Ovládací panel
04	Vodící kolečko pro vzduch
05	Rozprašovací deska
06	Přední panel
07	Indikátor hladiny vody
08	Konzola
09	Rukojeť
10	Zadní chránič
11	Nádobka na vodu
12	Kryt odtoku
13	Napájecí kabel
14	Otočné kolečko
15	Infracervený dálkový ovladač

LV SASTĀVDAĻU SATURS

DAĻA	APRAKSTS
01	Digitālais displejs
02	Funkciju pogas
03	Vadības panelis
04	Ripa gaisa plūsmas virzišanai
05	Miglošanas plate
06	Priekšējais panelis
07	Ūdens līmeņa rādītājs
08	Kronšteins
09	Rokturis
10	Aizmugures aizsargs
11	Ūdens tvertne
12	Drenas pārsegs
13	Strāvas vads
14	Grozāmais ritenītis
15	Infrasarkanā stara tālvadības pulsts

SLO VSEBNOSTI DODATKOV

DEL	OPIS
01	Digitalni zaslon
02	Funkcijski gumb
03	Nadzorna plošča
04	Kolo za usmerjanje zraka
05	Plošča za meglico
06	Sprednja plošča
07	Indikator nivoja vode
08	Nosilec
09	Ročaj
10	Zadnje varovalo
11	Posoda za vodo
12	Pokrov odtoka
13	Električni kabel
14	Vrtljivo kolo
15	IR-daljinski upravljalnik

HR SADRŽAJ PRIBORA

DIO	OPIS
01	Digitalni zaslon
02	Funkcionalni gumb
03	Kontrolni panel
04	Kotač za upravljanje zraka
05	Ploča za vodenu maglu
06	Prednji panel
07	Indikator nivoa vode
08	Spojka
09	Drška
10	Zadnja zaštita
11	Rezervoar za vodu
12	Poklopac slivnika
13	Kabl za napajanje
14	Rotirajući bacač
15	Infracrven daljinski upravljač

H TARTOZÉKOK LISTÁJA

SZÁM	LEÍRÁS
01	Digitális kijelző
02	Működtető gombok
03	Vezérlőpanel
04	Légterelő panel
05	Párásító lemez
06	Első panel
07	Vízszintjelző
08	Tartóelem
09	Fogantyú
10	Hátsó burkolat
11	Víztartály
12	Vízcső-burkolat
13	Tápkábel
14	Görgő
15	IV távirányító

BG АКЕСОАРИ В ЕДНА ОПАКОВКА

ЧАСТ	ОПИСАНИЕ
01	Цифров дисплей
02	Функционален бутон
03	Табло за управление
04	Направляващо колело за въздуха
05	Пластина за генериране на водна мъгла
06	Преден панел
07	Индикатор за ниво на водата
08	Скоба
09	Ръкохватка
10	Задна защитна преграда
11	Резервоар за вода
12	Капак за дренажа
13	Захранващ кабел
14	Колело с две степени на свобода
15	Инфрачервено

RO ACCESORII CONȚINUTE

PIESĂ	DESCRIERE
01	Afișaj digital
02	Buton de funcționare
03	Panou de control
04	Roată de ghidare a aerului
05	Placă de pulverizare
06	Panou frontal
07	Indicator de nivel al apei
08	Suport
09	Mâner
10	Protecție spate
11	Rezervor apă
12	Capac drenaj
13	Cablu de alimentare
14	Roți pivotante
15	Telecomandă cu infraroșu

GR ΠΕΡΙΕΧΟΜΕΝΑ ΕΞΑΡΤΗΜΑΤΑ

ΕΞΑΡΤΗΜΑ	ΠΕΡΙΓΡΑΦΗ
01	Ψηφιακή ένδειξη
02	Πλήκτρο λειτουργίας
03	Πίνακας ελέγχου
04	Τροχός καθοδήγησης αέρα
05	Πλάκα υδρονέφωσης
06	Πρόσοψη
07	Δείκτης στάθμης νερού
08	Στερέωση
09	Λαβή
10	Πίσω κάλυμμα
11	Δοχείο νερού
12	Κάλυμμα αποστράγγισης
13	Καλώδιο ρεύματος
14	Περιστρεφόμενος τροχός
15	Τηλεχειριστήριο υπερέυθρων

TR AKSESUAR İÇERİĞİ

PARÇA	AÇIKLAMA
01	Dijital Ekran
02	Fonksiyon düğmesi
03	Kontrol Paneli
04	Hava yönlendirme tekerleği
05	Soğuk buhar plakası
06	Ön panel
07	Su seviye göstergesi
08	Braket
09	Tutma sapı
10	Arka muhafaza
11	Su haznesi
12	Boşaltma kapağı
13	Güç kablosu
14	Döner tekerlek
15	Kızılötesi Uzaktan Kumanda

GB ASSEMBLY INSTRUCTIONS

The fan comes fully assembled. You do not need another assembly.

D MONTAGEANLEITUNG

Der Ventilator ist vollständig montiert. Es muss nichts weiter zusammengebaut werden.

F INSTRUCTIONS DE MONTAGE

Le ventilateur est fourni entièrement monté. Vous n'avez pas d'assemblage supplémentaire à effectuer.

I ISTRUZIONI DI MONTAGGIO

Il ventilatore viene fornito completamente montato. Non è necessario ulteriore montaggio.

NL MONTAGE-INSTRUCTIE

De ventilator wordt volledig gemonteerd geleverd. Er is geen verdere montage nodig.

E INSTRUCCIONES DE MONTAJE

El ventilador se suministra completamente montado. No requiere ningún trabajo de montaje.

P INSTRUÇÕES DE MONTAGEM

A ventoinha é fornecida completamente montada. Não é necessária qualquer montagem posterior.

N MONTERINGSANVISNING

Viften leveres fullstendig monteret. Det er ikke nødvendig med en ny montering.

S MONTERINGSANVISNINGAR

Fläkten monteras komplett monterad. Du behöver inga andra delar.

FIN KOKOAMISOHJEET

Tuuletin toimitetaan valmiiksi koottuna. Sinun ei tarvitse tehdä muuta kokoonpanoa.

DK MONTERINGSVEJLEDNING

Ventilatoren leveres fuldt monteret. Du behøver ikke yderligere montering.

PL INSTRUKCJA MONTAŻU

Wentylator jest dostarczany całkowicie zmontowany. Dodatkowy montaż nie jest konieczny.

RUS ИНСТРУКЦИИ ПО СБОРКЕ

Вентилятор поставляется в полностью собранном виде. Другая сборка вам не потребуется.

UA ІНСТРУКЦІЯ З МОНТАЖУ

Вентилятор поставляється у повністю зібраному вигляді. Інша збірка вам не знадобиться.

EST MONTAÄŽIJUHEND

Ventilaator tarnitakse täielikult kokkupakituna. Te ei vaja lisakoosteid.

LV MONT ŽAS PAM CĪBA

Ventilators ir pilnībā samontēts. Papildu montāža nav nepieciešama.

LT MONTAVIMO INSTRUKCIJA

Ventiliatorius pristatomas pilnai surinktas. Jums nieko nereikia surinkinėti.

SK NÁVOD NA MONTÁŽ

Ventilátor se dodává zcela smontovaný. Není nutná další montáž.

CZ POKYNY PRO MONTÁŽ

Ventilátor se dodává zcela smontovaný. Není nutná další montáž.

SLO NAVODILA ZA SESTAVOE

Ventilator je ob dostavi povsem sestavljen. Dodatno sestavljanje ni potrebno.

HR UPUTE ZA SASTAVLJANJE

Ventilator je u cijelosti sklopljen. Nije potrebno ništa više sklapati.

H ÖSSZESZERELÉSI ÚTMUTATÓ

A ventilátort teljesen összeszerelve kapja meg. Önnek nem kell összeszerelést végeznie.

BG ИНСТРУКЦИИ ЗА МОНТАЖ

Вентилаторът се доставя напълно сглобен. Не е необходимо допълнително сглобяване.

RO INSTRUCȚIUNI DE ASAMBLARE

Ventilatorul se livrează complet asamblat. Nu va mai fi nevoie de altă asamblare.

GR ΟΔΗΓΙΕΣ ΣΥΝΑΡΜΟΛΟΓΗΣΗΣ

Ο ανεμιστήρας παραδίδεται πλήρως συναρμολογημένος. Δε χρειάζεται περαιτέρω συναρμολόγηση.

TR MONTAJ TALİMATI

Vantilatör tam montajlı olarak gelmektedir. Herhangi bir montaj işlemine ihtiyacınız yoktur.

GB OPERATING INSTRUCTIONS

Position the unit on a flat, stable surface and connect the power cord to a suitable power socket (220-240V, 50Hz).
You will hear a sound to indicate that the appliance is standby.
When you move the appliance, use the handle at the back of unit.
This product can be used both as a fan with 3 different fan speeds and as a nebulizer.

D BETRIEBSANWEISUNGEN

Stellen Sie die Einheit auf eine flache stabile Oberfläche und verbinden Sie das Netzkabel mit einer entsprechenden Steckdose (220-240V, 50Hz).
Sie hören ein Geräusch, das darauf hinweist, dass das Gerät im Standby-Betrieb ist.
Wenn Sie das Gerät bewegen möchten, verwenden Sie den Griff auf der Rückseite.
Das Produkt kann als Ventilator mit 3 verschiedenen Ventilationsstufen und als Zerstäuber verwendet werden.

F INSTRUCTIONS D'UTILISATION

Positionnez l'unité sur une surface plate et stable, et branchez le cordon d'alimentation sur une prise de courant adaptée (220-240 V, 50 Hz).
Vous entendrez un signal sonore qui indique que l'appareil est en veille.
Pour déplacer l'appareil, utilisez la poignée située à l'arrière de l'unité.
Ce produit peut être utilisé comme ventilateur avec 3 vitesses différentes et comme brumisateur.

I ISTRUZIONI OPERATIVE

Collocare l'unità su un fondo piatto e stabile e collegare il cavo a una presa adatta (220-240V, 50Hz).
Un suono indicherà che il dispositivo è in stand-by.
Per muovere il dispositivo, usare l'impugnatura collocata sul retro.
Questo prodotto può essere utilizzato sia come ventilatore a 3 velocità che come nebulizzatore.

NL GEBRUIKSAANWIJZING

Plaats het apparaat op een vlakke, stabiele ondergrond en sluit het netsnoer aan op een geschikt stopcontact (220-240V, 50Hz).
U hoort een geluid om aan te geven dat het apparaat stand-by is.
Wanneer u het apparaat verplaatst, gebruik dan de hendel aan de achterkant van het apparaat.
Dit product kan worden gebruikt als een ventilator met 3 verschillende ventilatorsnelheden én als een vernevelaar.

E INSTRUCCIONES DE MANEJO

Poner el aparato en una superficie plana y segura; enchufar el cable de red a una toma de corriente adecuada (220-240V, 50Hz).
Un sonido indica que el aparato se encuentra en modo de espera.
Para desplazar el aparato, sírvase del asa de la parte trasera.
Este artículo puede emplearse como ventilador de tres velocidades y como nebulizador.

P INSTRUÇÕES DE FUNCIONAMENTO

Coloque a unidade sobre uma superfície plana e estável e ligue o cabo de alimentação a uma tomada de corrente adequada (220-240V, 50Hz).
Irá ouvir um som que indica que o aparelho se encontra em modo de espera.
Utilize a pega na traseira da unidade para transportar o aparelho.
Este produto pode ser utilizado como ventoinha de 3 velocidades e como nebulizador.

N ANVISNINGER FOR BRUK

Posisjoner enheten på en flat, stabil overflate og koble strømledningen til et egnet strømuttak (220-240 V, 50 Hz).
Du vil høre en lyd som indikerer at apparatet er i standby.
Når du flytter apparatet, bruk håndtaket på baksiden av enheten.
Dette produktet kan brukes både som en vifte med 3 ulike viftehastigheter og som forstøver.

S DRIFTSANVISNINGAR

Placera utrustningen på en plan, stabil yta och anslut nätkabeln till ett lämpligt eluttag (220-240V, 50Hz).
Ett ljud hörs som indikerar att utrustningen är i standby läge.
Använd handtaget på baksida för att flytta utrustningen.
Den här produkten kan både användas som en fläkt med 3 olika fläkthastigheter och som en nebulisator.

FIN KÄYTTÖOHJEET

Aseta laite tasaiselle ja tukevalle alustalle ja yhdistä virtajohto sopivaan pistorasiaan (220–240 V, 50 Hz).
Kuulet äänen, joka ilmoittaa, että laite on valmiustilassa.
Kun siirät laitetta, käytä kahvaa sen takaosassa.
Tuotetta voidaan käyttää sekä tuulettimena kolmella eri tuuletusvoimakkuudella että sumuttimena.

DK BETJENINGSVEJLEDNING

Anbring enheden på en flad, stabil overflade og tilslut strømkablet til en egnet stikkontakt (220-240V, 50Hz).
Du vil høre en lyd, som angiver at apparatet står på standby.
Når du flytter apparatet, skal du bruge håndtaget på bagsiden af enheden.
Dette produkt kan bruges både som en ventilator med 3 forskellige ventilatorhastigheder, og som en forstøver.

PL INSTRUKCJA OBSŁUGI

Ustawić urządzenie na płaskiej stabilnej powierzchni i podłączyć kabel zasilania do właściwego gniazdka (220-240V, 50Hz).
Rozlegnie się dźwięk sygnalizujący, że urządzenie jest w trybie wstrzymania.
Do przestawiania urządzenia należy używać dźwigni z tyłu.
Ten produkt można używać jako wentylator z 3 różnymi prędkościami oraz jako rozpylacz.

RUS ИНСТРУКЦИИ ПО ЭКСПЛУАТАЦИИ

Поместите устройство на ровную, устойчивую поверхность и подключите силовой кабель к соответствующему разъему питания (220-240 В, 50 Гц).
Вы услышите звуковой сигнал, указывающий на то, что прибор находится в режиме ожидания.
При перемещении прибора используйте ручку на задней стороне устройства.
Данный продукт можно использовать как в качестве вентилятора с 3-мя различными скоростями вращения вентилятора, так и в качестве небулайзера.

UA ІНСТРУКЦІЇ З ЕКСПЛУАТАЦІЇ

Покладіть прилад на рівну, стійку поверхню і підключіть силовий кабель до відповідного роз'єму живлення (220-240 В, 50 Гц).
Ви почуєте звуковий сигнал, який вказує на те, що пристрій знаходиться у режимі очікування.
При переміщенні пристрою використовуйте ручку на задньому боці приладу.
Даний продукт можна використовувати як у ролі вентилятора з 3-ма різними швидкостями обертання вентилятора, так і у ролі небулайзера.

EST KASUTUSJUHISED

Asetage seade lamedale stabiilsele pinnale ja ühendage toitejuhe sobivasse pistikupessa (220-240 V, 50 Hz).
Kuulete heli, mis annab märku seadme ootel olekust.
Seadme liigutamiseks haarake selle tagaosas olevast käepidemest.
Seda toodet saab kasutada nii pihusti kui ka kolmel erineval kiirusastmel töötava ventilaatorina.

LV DARBA INSTRUKCIJAS

Novietojiet ierīci uz līdzenas un stabilas virsmas un iespraudiet strāvas vadu atbilstošā strāvas rozetē (220–240 V, 50 Hz).
Izdzirdēsiet skaņu, kas norāda, ka ierīce ir gaidīšanas režīmā.
Lai ierīci pārvietotu, izmantojiet aizmugurē esošo rokturi.
Izstrādājumu var izmantot gan kā ventilatoru ar 3 dažādiem ātrumiem, gan kā miglotāju.

LT NAUDOJIMO NURODYMAI

Pastatykite prietaisą ant plokščio stabilaus paviršiaus ir prijunkite elektros kabelį prie tinkamo el. kištukinio lizdo (220–240 V, 50 Hz).
Išgirsite garsą, kuris reišk, jog prietaisas yra budėjimo režime.
Norėdami perkelti prietaisą, naudokite užpakalinėje jo dalyje esančią rankeną.
Šį gaminį galima naudoti dvejopai: kaip ventiliatorių, turintį 3 sukimosi greičius, ir kaip drėkintuvą.

SK POKYNY K PREVÁDZKE

Položte jednotku na rovný stabilný povrch a pripojte napájací kábel do vhodnej zásuvky (220 – 240 V, 50 Hz).
Ozve sa zvuk, ktorý naznačuje, že je spotrebič v pohotovostnom režime.
Keď so spotrebičom manipulujete, použite rúčku na zadnej strane.
Tento výrobok je možné použiť ako ventilátor s 3 rôznymi rýchlosťami a ako rozprašovač.

CZ PROVOZNÍ POKYNY

Umístěte přístroj na rovný a stabilní povrch a zapojte napájecí kabel do vhodné elektrické zásuvky (220 - 240 V, 50 Hz).
Přístroj vydává zvukový signál, který oznamuje, že je v pohotovostním režimu.
Při přemísťování přístroje použijte rukojeť na zadní straně.
Tento výrobek se může používat i jako ventilátor se 3 různými rychlostmi otáček a také jako nebulizátor.

SLO NAVODILA ZA UPORABO

Enoto postavite na ravno, stabilno površino in priključite električni kabel v primerno električno vtičnico (220-240 V, 50 Hz).
Zaslišali boste zvok, ki naznanja, da je naprava v stanju pripravljenosti.
Pri prestavljanju naprave uporabljajte ročaj na zadnji strani.
Izdelek je mogoče uporabljati kot ventilator s 3 stopnjami hitrosti in kot razpršilnik.

HR UPUTE ZA UPORABU

Postavite uređaj na ravnu i stabilnu površinu i uključite kabl za napajanje u odgovarajuću utičnicu (220-240V, 50Hz).
Čuti ćete zvuk koji pokazuje da je uređaj spreman.
Prilikom premještanja uređaja koristite dršku na njegovoj poleđini.
Ovaj se uređaj može koristiti i kao ventilator sa 3 brzine, i kao raspršivač magle.

H HASZNÁLATI ÚTMUTATÓ

Helyezze a terméket egy sík, stabil felületre, és csatlakoztassa a tápkábelt egy megfelelő fali csatlakozóaljzatba (220-240 V, 50 Hz).
Hallható hangjelzés jelzi, hogy a készülék üzemkész.
Amikor áthelyezi a készüléket, a hátulján található fogantyúnál fogja meg.
A termék 3 különböző sebességű ventilátorként, valamint porlasztóként is használható.

BG ИНСТРУКЦИЯ ЗА ЕКСПЛОАТАЦИЯ

Поставете уреда върху равна и стабилна повърхност и свържете захранващия кабел към контакт с подходяща мощност (220-240V, 50Hz).
Ще чуете звук, който показва, че уредът е в режим на готовност.
Когато местите уреда, използвайте ръкохватката на гърба на уреда.
Този продукт може да се използва като вентилатор с 3 различни скорости и като пулверизатор.

RO INSTRUCȚIUNI DE UTILIZARE

Poziționați unitatea pe o suprafață netedă și stabilă și conectați cablul de alimentare la o priză adecvată (220-240 V, 50 Hz).
Veți auzi un sunet care indică faptul că aparatul este în standby.
Când mutați aparatul, utilizați mânerul din spatele unității.
Acest produs poate fi utilizat ca ventilator cu trei viteze diferite sau ca nebulizator.

GR ΟΔΗΓΙΕΣ ΛΕΙΤΟΥΡΓΙΑΣ

Τοποθετήστε τη συσκευή σε μια επίπεδη, σταθερή επιφάνεια και συνδέστε το καλώδιο ρεύματος σε μια κατάλληλη πρίζα (220-240V, 50Hz).
Θα ακούσετε έναν ήχο που υποδεικνύει ότι η συσκευή είναι σε αναμονή.
Για τη μετακίνηση της συσκευής να χρησιμοποιείτε τη λαβή στην πίσω πλευρά της.
Το προϊόν αυτό μπορεί να χρησιμοποιηθεί τόσο ως ανεμιστήρας με 3 διαφορετικές ταχύτητες περιστροφής όσο και ως νεφελοποιητής.

TR ÇALIŞTIRMA TALİMATLARI

Cihazı düz, sabit bir yüzeye yerleştirin ve güç kablosunun fişini uygun bir prize (220-240V, 50Hz) takın.
Cihazın bekleme modunda olduğunu belirten bir ses duyacaksınız.
Cihazı taşıırken arkasında yer alan tutma sapını kullanın.
Bu ürün, 3 farklı hızla sahip bir vantilatör ve püskürtücü olarak kullanılabilir.

CONTROL PANEL AND AVAILABLE FUNCTIONS

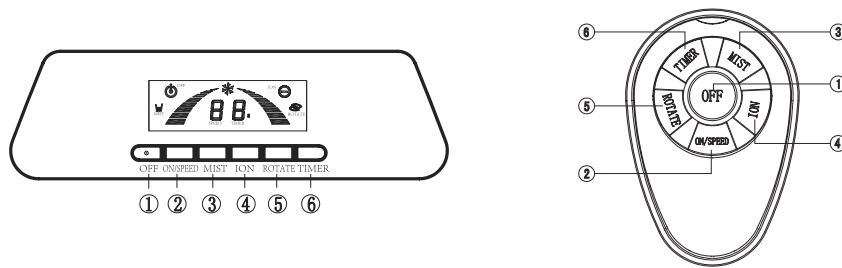

The Infrared remote control has six buttons with functions exactly identical to those on the control panel.

- 1: OFF: Press to turn off the fan.
- 2: ON/SPEED: 1st press to turn on the fan and then circularly adjust the fan speed from Low to Medium to High.
- 3: MIST: Press to turn on/off the Nebulization.
- 4: ION: Press to turn on/off the IONIZER.
- 5: ROTATE: Press to turn on/off the fan rotation.
- 6: TIMER: Press to turn on/off the timer, timer setting varies from 1 to 9 hours circularly, it controls the fan and misting function, but it doesn't affect the Ionizer.

ION FUNCTION

The IONIZER creates negative ions which floats through the air attracting airborne particles & acting as an air purifier.

MISTING FUNCTION

The appliance can be used as a nebulizer separately from the fan.

Before using the Misting function, make sure the Water tank are properly filled with water up to but not exceeding the maximum level as indicated on the water tank.

When the water inside the water tank goes less than the minimum level, the appliance automatically beeps and then the nebulizer will switches off. There is no need to heat the water or to add in any chemical agents.

REMOTE CONTROL BATTERIES

The remote control uses 2 x AAA 1.5V batteries (not included).

Remove the batteries when not using the remote control for a long period of time.

D STEUERUNG UND MÖGLICHE FUNKTIONEN

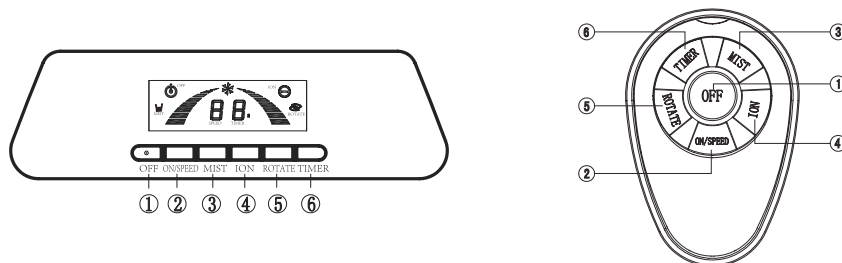

Die Infrarot Fernbedienung hat sechs Knöpfe mit den gleichen Funktionen, wie sie auf dem Bedienfeld zu finden sind.

- 1: OFF (AUS): Hier drücken, um den Ventilator auszuschalten.
- 2: ON/SPEED (AN/GESCHWINDIGKEIT): Drücken Sie zunächst einmal die Taste, um den Ventilator anzuschalten und dann kann die Geschwindigkeit zirkular von langsam über mittel zu hoch eingestellt werden.
- 3: MIST (DUNST): Hier drücken, um den Zerstäuber an-/auszuschalten.
- 4: ION: Hier drücken, um den IONISATOR an-/auszuschalten.
- 5: ROTATE (ROTIEREN): Hier drücken, um die Rotation des Ventilators an-/auszuschalten.
- 6: TIMER: Hier drücken, um den Timer an-/auszuschalten, Timer kann zirkular von 1 bis 9 Stunden eingestellt werden, steuert die Ventilation und Zerstäubung, betrifft aber nicht den Ionisator.

ION-FUNKTION

Der Ionisator erzeugt negative Ionen, die Schwebepartikel anziehen & als Luftreiniger agieren.

ZERSTÄUBERFUNKTION

Das Gerät kann auch ohne Ventilation als Zerstäuber verwendet werden.

Vor der Verwendung als Zerstäuber ist zunächst auf der Frontseite der Wasserstand im Wassertank zu überprüfen, es ist sicherzustellen, dass das Wasser nicht über das angezeigte Maximalvolumen hinaus aufgefüllt ist.

Wenn sich weniger, als der minimal zu verwendende Wassergehalt im Tank befindet, piept das Gerät und schaltet sich aus.

Das Wasser muss nicht aufgeheizt oder mit Chemikalien angereichert werden.

BATTERIEN FÜR DIE FERNBEDIENUNG

Die Fernbedienung benötigt 2 x AAA 1.5V-Batterien (nicht enthalten).

Falls Sie die Fernbedienung für längere Zeit nicht nutzen, entfernen Sie die Batterien.

F PANNEAU DE COMMANDE ET FONCTIONS DISPONIBLES

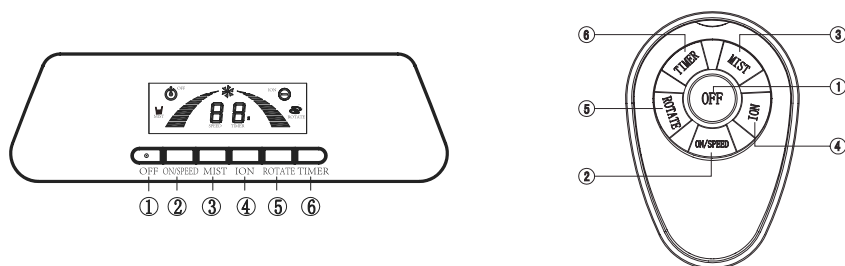

La télécommande infrarouge possède six boutons dont les fonctions sont exactement les mêmes que ceux du panneau de commande.

- 1: OFF (ARRÊT) : Appuyez pour arrêter le ventilateur.
- 2: ON/SPEED (MARCHE/VITESSE) : Appuyez d'abord pour mettre en marche le ventilateur, puis réglez la vitesse du ventilateur en tournant le bouton sur Faible, Moyen ou Élevé.
- 3: MIST (BRUMISATION) : Appuyez pour activer/désactiver le brumisateur.
- 4: ION (ION) : Appuyez pour activer/désactiver l'IONISEUR.
- 5: ROTATE (ROTATION) : Appuyez pour activer/désactiver la rotation du ventilateur.
- 6: TIMER (MINUTERIE) : Appuyez pour activer/désactiver la minuterie, la minuterie peut être réglée sur 1 à 9 heures en tournant le bouton, elle permet de programmer la fonction ventilation et brumisation, mais n'affecte pas l'ioniseur.

FONCTION ION

L'IONISEUR crée des ions négatifs qui flottent dans l'air, attirant les particules en suspension dans l'air et agissant comme purificateur d'air.

FONCTION BRUMISATION

L'appareil peut être utilisé comme brumisateur séparément du ventilateur.

Avant d'utiliser la fonction Brumisation, assurez-vous que le réservoir d'eau est rempli jusqu'au niveau maximal, sans toutefois le dépasser, visible par l'indicateur de niveau d'eau situé sur le panneau avant.

Lorsque l'eau à l'intérieur du réservoir d'eau passe en dessous du niveau minimal, l'appareil émet automatiquement un signal sonore, puis le brumisateur s'arrête.

Il n'est pas nécessaire de chauffer l'eau ou d'ajouter des agents chimiques.

PILES DE LA TÉLÉCOMMANDE

La télécommande requiert 2 piles AAA 1.5V (non fournies).

Retirez les piles si vous n'utilisez pas la télécommande pendant une période prolongée.

I PANNELLO DI CONTROLLO E FUNZIONI DISPONIBILI

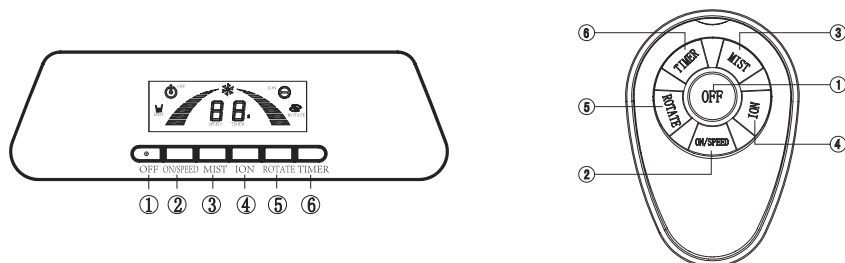

Il telecomando a infrarossi ha sei pulsanti con funzioni esattamente identiche a quelle presenti sul pannello di controllo.

- 1: OFF: premere per spegnere il ventilatore.
- 2: ON/SPEED: prima pressione per accendere il ventilatore e le successive per regolare circolarmente la velocità del ventilatore da Bassa, Media fino a Alta.
- 3: NEBULIZZAZIONE: premere per attivare/disattivare Nebulizzazione on/off.
- 4: ION: premere per attivare/disattivare lo IONIZZATORE.
- 5: ROTATE: premere per attivare/disattivare la rotazione del ventilatore.
- 6: TIMER: premere per attivare/disattivare il timer, l'impostazione varia da 1 a 9 ore circolarmente, controlla il ventilatore e la funzione di nebulizzazione, ma non lo ionizzatore.

FUNZIONE IONIZZAZIONE

Lo IONIZZATORE crea ioni negativi che fluttuando nell'aria attraggono particelle aeree e agiscono da purificatori.

FUNZIONE NEBULIZZAZIONE

Il dispositivo può essere utilizzato come nebulizzatore, separatamente dalla funzione di ventilazione.

Prima di utilizzare la funzione di nebulizzazione, assicurarsi che il serbatoio dell'acqua sia adeguatamente riempito d'acqua, senza superare il livello massimo consentito come mostrato dall'indicatore di livello dell'acqua sul pannello anteriore.

Se l'acqua all'interno del serbatoio è inferiore al livello minimo, il dispositivo emette automaticamente un suono e quindi il nebulizzatore si spegne.

Non è necessario riscaldare l'acqua oppure aggiungere agenti chimici.

BATTERIE DEL TELECOMANDO

Il telecomando impiega 2 x batterie AAA da 1,5 V (non comprese).

Rimuovere le batterie se il telecomando non viene utilizzato per un lungo periodo.

NL BEDIENINGSPANEEL EN BESCHIKBARE FUNCTIES

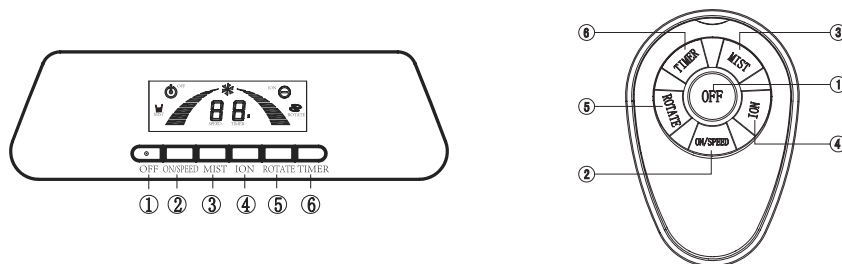

De infrarood afstandsbediening heeft zes knoppen met functies identiek zijn aan die op het bedieningspaneel.

1. UIT: Indrukken om de ventilator uit te zetten.
2. AAN/SNELHEID: 1 e keer indrukken om de ventilator in te schakelen en daarna past u de snelheid van de ventilator van laag naar gemiddeld naar hoog circular air aan.
3. VERNEVELING: Druk op om de vernevelaar aan/uit te zetten.
4. ION: Druk in om de IONISATOR aan/uit te zetten.
5. ROTEREN: Druk in om de ventilatorrotatie aan/uit te zetten.
6. TIMER: Druk in om de timer aan/uit te zetten. De timerinstelling varieert van 1 tot 9 uur circular air. De ventilator- en vernevelingsfunctie wordt gecontroleerd, maar de timer heeft geen invloed op de ionisator.

IONENFUNCTIE

De IONISATOR creëert negatieve ionen die door de lucht zweven en deeltjes in de lucht aantrekken en fungeren als een luchtzuiveringstelsel.

VERNEVELINGSFUNCTIE

Het apparaat kan worden apart van de ventilator worden gebruikt als een vernevelaar.

Zorg er voordat u de vernevelingsfunctie gebruikt voor dat het waterreservoir met water is gevuld tot maar niet boven het maximumniveau dat wordt aangegeven door de waterpeilindicator op het voorpaneel.

Wanneer het water in het waterreservoir onder het minimumpeil komt, gaat het apparaat automatisch piepen en wordt de vernevelaar uitgeschakeld. Het water hoeft niet te worden verwarmd en er hoeven ook geen chemische middelen aan te worden toegevoegd.

AFSTANDSBEDIENING - BATTERIJEN

De afstandsbediening werkt op 2 x AAA 1,5V batterijen (niet inbegrepen).

Verwijder de batterijen wanneer u de afstandsbediening langere tijd niet gebruikt.

E PANEL DE CONTROL Y FUNCIONES DISPONIBLES

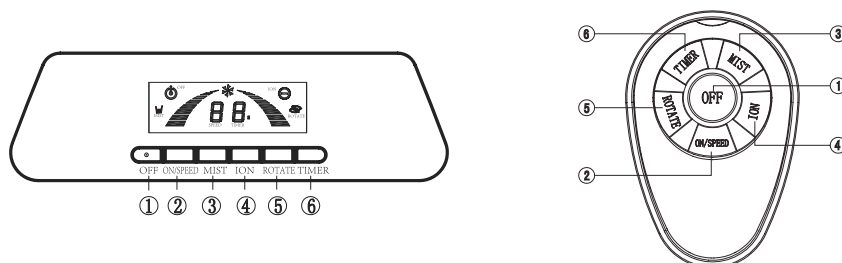

El control remoto cuenta con seis teclas cuyas funciones son idénticas a las del panel de control.

- 1: DESC.: Pulse para desconectar el ventilador.
- 2: CONEC./VELOCIDAD Con la primera pulsación se conecta el ventilador y luego se ajusta la velocidad de baja, media y alta consecutivamente.
- 3: NIEBLA: Pulse para la conexión/desconexión la nebulización.
- 4: ION: Pulse para la conexión/desconexión del IONIZADOR.
- 5: ROTACIÓN: Pulse la conexión/desconexión para la rotación del ventilador.
- 6: TEMPORIZADOR: Pulse para la conexión/desconexión del temporizador; los ajustes del temporizador varían de 1 a 9 horas consecutivamente y controlan la función de ventilación y nebulización sin afectar al ionizador.

FUNCION ION

El IONIZADOR genera iones negativos partiendo de las partículas flotantes en el aire y actúa así como un purificador del aire.

FUNCION DE NEBULIZACION

El aparato puede emplearse como nebulizador sin ventilador.

Antes de usar la función de nebulización, asegúrese de que el depósito se haya llenado correctamente de agua hasta el máximo indicado en la señalización de nivel del panel frontal pero sin superar este máximo.

El aparato emite pitidos si el agua del depósito cae por debajo del nivel mínimo y el nebulizador se desconecta.

No es necesario calentar el agua ni añadirle ningún agente químico.

PILAS DEL MANDO A DISTANCIA

Para el mando a distancia se necesitan dos pilas AAA de 1,5 V (no incluidas).

Retire las pilas del mando a distancia si no lo usa durante un espacio de tiempo prolongado.

P PAINEL DE CONTROLO E FUNÇÕES DISPONÍVEIS

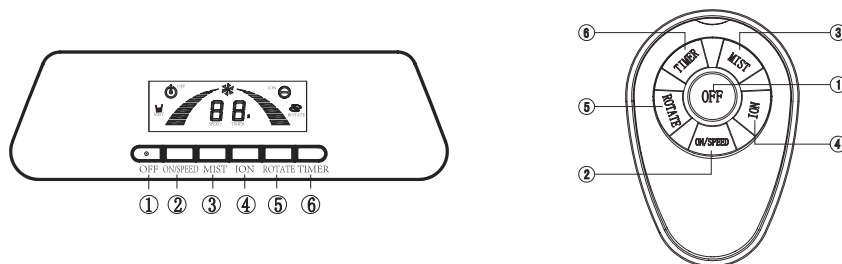

O controlo remoto por infravermelhos possui seis botões, com exatamente as mesmas funções dos botões do painel de controlo.

- 1: OFF: Prima para desligar a ventoinha.
- 2: ON/SPEED: Prima, em primeiro lugar para ligar a ventoinha e depois para ajustar, de forma circular, a velocidade da ventoinha de Low (baixa) a High (elevada).
- 3: MIST: (Nebulização) Prima para ligar/desligar a nebulização.
- 4: ION: (Iões) Prima para ligar/desligar o IONIZADOR.
- 5: ROTATE: (Rodar) Prima para ligar/desligar a rotação da ventoinha.
- 6: TIMER: (Temporizador) Prima para ligar/desligar o temporizador. As definições do temporizador variam de 1 a 2 horas circularmente, controla a ventoinha e a função de nebulização, mas não afeta o ionizador.

FUNÇÃO DE IONIZAÇÃO

O IONIZADOR cria iões negativos que flutuam pelo ar, atraindo as partículas em suspensão e atuando como purificador de ar.

FUNÇÃO DE NEBULIZAÇÃO

O aparelho pode ser utilizado como nebulizador independente da ventoinha.

Antes de utilizar a função de nebulização, certifique-se que o depósito de água está cheio, sem exceder o nível máximo indicado pelo indicador do nível da água no painel dianteiro.

Quando a água no interior do depósito descer abaixo do nível mínimo, o aparelho emite um aviso sonoro e o nebulizador desliga.

Não é necessário aquecer a água ou adicionar agentes químicos à mesma.

PILHAS DO CONTROLO REMOTO

O controlo remoto utiliza 2 pilhas AAA de 1,5V (não incluídas).

Retire as pilhas quando não utilizar o controlo remoto durante longos períodos.

N KONTROLLPANEL OG TILGJENGELIGE FUNKSJONER

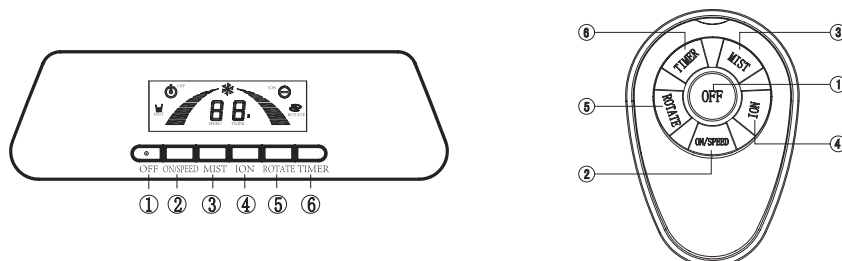

Infrarød-fjernkontrollen har seks knapper med funksjoner som er helt identiske med de på kontrollpanelet.

- 1: AV: Trykk for å slå av viften.
- 2: PÅ/HASTIGHET: Trykk først for å slå viften på, deretter justerer du viftehastigheten med sirkelbevegelse fra Lav til Middels til Høy.
- 3: TÅKE Trykk på for å slå forstøving på/av.
- 4: ION: Trykk for å slå på/av IONISATOR.
- 5: ROTER: Trykk for å slå vifterotasjon på/av.
- 6: TIMER: Trykk for å slå timeren på/av, timerinnstilling varierer fra 1 til 12 timer i sirkel, den styrer vifte- og tåkefunksjonen, men påvirker ikke ionisatoren.

IONEFUNKSJON

IONISATOREN skaper negative ioner som flyter gjennom luften og tiltrekker seg luftbårne partikler og fungerer som en luftrensner.

TÅKEFUNKSJON

Apparatet kan brukes som en forstøver separat fra viften.

Før bruk av tåkefunksjonen, se til at vanntanken er riktig fylt med vann opptil, men ikke over maksimalt nivå som er indikert fra vannvåindikatoren på frontpanelet.

Når vannet inne i tanken ligger på mindre enn minimumsnivå, piper apparatet automatisk, og forstøveren slås av.

Det er ikke nødvendig å varme opp vannet eller tilsette eventuelle kjemiske midler.

FJERNKONTROLLBATTERIER

Fjernkontrollen bruker 2 x AAA 1,5 V batterier (medfølger ikke).

Ta ut batteriene når fjernkontrollen ikke er i bruk på lengre tid.

S KONTROLLPANEL OCH TILLGÄNGLIGA FUNKTIONER

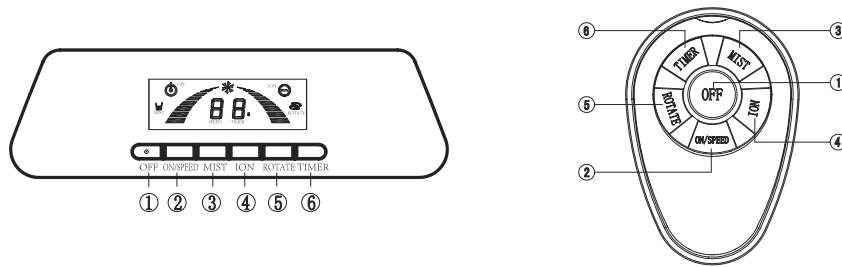

Den infraröda fjärrkontrollen har sex knappar med exakt samma funktioner som knapparna på kontrollpanelen.

- 1: AV: Tryck på knappen för att stänga av fläkten.
- 2: PÅ/HASTIGHET: Tryck 1 gång för att starta fläkten och vrid för att justera fläktens hastighet från låg till medium eller hög.
- 3: DIMMA: Tryck på för att slå på/av nebulisering.
- 4: JON: Tryck på knappen för att slå på/av jonisering.
- 5: ROTERA: Tryck på knappen för att slå på/av fläktens rotation.
- 6: TIMER: Tryck på knappen för att slå på/av timern, timerns inställningar ändras från 1 till 9 timmer cirkulärt och styr fläkt- och dimfunktionen men påverkar inte joniseringen.

JON FUNKTION

JONISERINGEN skapar negativa joner som strömmar genom luften och attraherar luftburna partiklar och fungerar som en luftrenare.

DIMFUNKTION

Utrustningen kan användas som en nebulisator separat vid sidan av fläkten.

Innan du använder dimfunktionen, se till att vattentanken är ordentligt fylld med vatten men inte överskrider den maximala nivån som visas med vattennivåindikatorn på frontpanelen.

Om vattennivån i vattentanken sjunker under miniminivån piper utrustningen automatisk och nebulisatorn stängs av.

Vattnet behöver inte värmas upp och inga kemiska medel behöver tillsättas.

BATTERIER TILL FJÄRRKONTROLL

Fjärrkontrollen drivs med 2 x AAA 1,5 V batterier (ingår inte).

Ta ur batterierna om fjärrkontrollen inte ska användas under en längre tid.

FIN OHJAUSPANEELI JA TOIMINNOT

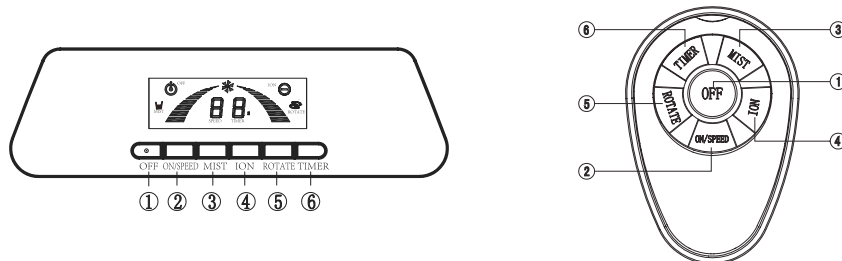

Infrapuna-kaukosäätimessä on kuusi painiketta, joiden toiminnot ovat täysin samanlaisia ohjauspaneelin kanssa.

- 1: OFF: Sammuttaa tuulettimen.
- 2: ON/NOP: Kytkee tuulettimen päälle kerran painamalla ja säätää tuulettimen pyörimisnopeuden hitaasta keskinopeuteen ja nopeaan.
- 3: SUMU: Kytkee sumuttimen päälle / pois päältä painamalla.
- 4: ION: Kytkee IONISAATTORIN päälle / pois päältä.
- 5: ROTAATIO: Kytkee tuulettimen pyörimisliikkeen päälle / pois päältä.
- 6: AJASTIN: Kytkee ajastimen päälle / pois päältä. Ajastimen voi asettaa 1–9 tunniksi, ja se valvoo tuuletinta ja sumutustoimintaa, mutta ei vaikuta miten kääntää ionisaattoriin.

ION TOIMINTO

IONISAATTORI luo negatiivisia ioneja, jotka leijuvat ilmassa vetäen puoleensa ilmassa olevia hiukkasia ja toimien ilman puhdistajana.

SUMUTUSTOIMINTO

Laitetta voidaan käyttää sumuttimena tuulettimesta riippumatta.

Ennen sumutustoiminnon käyttämistä varmista, että vesisäiliössä on riittävästi vettä, mutta ei kuitenkaan ylittäen maksimitasoa etupaneelin vedenpinnan osoittimen mukaan.

Kun vedentaso laskee vesisäiliössä minimitason alle, laite piippaa automaattisesti ja sumutin kytkeytyy pois päältä.

Vettä ei tarvitse lämmittää eikä se vaadi minkäänlaisia kemiallisia lisäaineita.

KAUKOSÄÄTIMEN PARISTOT

Kaukosäädin vaatii 2 x AAA 1,5 V paristot (ei sisälly toimitukseen).

Poista paristot, jos kaukosäädintä ei käytetä pidempään aikaan.

DK KONTROLPANEL OG TILGÆNGELIGE FUNKTIONER

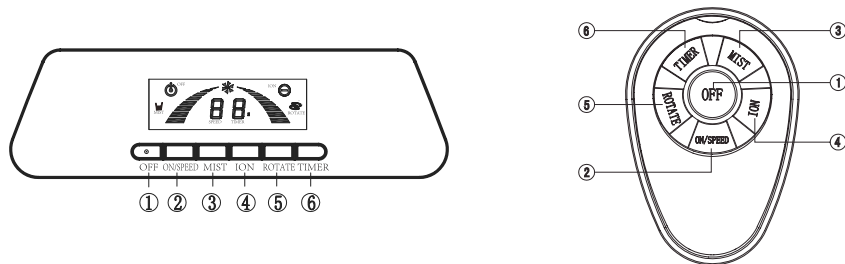

Den infrarøde fjernbetjening har seks knapper med funktioner, som er helt identiske med funktionerne på kontrolpanelet.

- 1: OFF: Tryk for at slukke ventilatoren.
- 2: ON/HASTIGHED: 1. Tryk for at tænde ventilatoren og derefter justere ventilatorens hastighed cirkulært fra Lav til Medium til Høj.
- 3: FORSTØVNING: Tryk for at tænde/slukke forstøvningen.
- 4: ION: Tryk for at tænde/slukke ionisatoren.
- 5: ROTÉR: Tryk for at tænde/slukke ventilatorens rotation.
- 6: TIMER: Tryk for at tænde/slukke timeren. Timerindstillingen går cirkulært fra 1 til 9, den styrer ventilatoren og forstøvningsfunktionen, men den påvirker ikke ionisatoren.

ION-FUNKTION

IONISATOREN danner negative ioner, som flyder gennem luften og tiltrækker luftbårne partikler & fungerer som en luftrensner.

FORSTØVNINGSFUNKTION

Apparatet kan anvendes som en forstøver separat fra ventilatoren.

Før anvendelse af forstøvningsfunktionen skal man sikre sig at vandbeholderen er fyldt tilstrækkeligt med vand op til, men ikke over, maksimumsniveauet, som angivet på vandstandsindikatoren på frontpanelet.

Når vandet inde i vandbeholderen falder under minimumstanden, bipper apparatet automatisk, og forstøverens slukkes derefter.

Det er ikke nødvendigt at opvarme vandet eller at tilføje evt. kemiske stoffer.

BATTERIER TIL FJERNBETJENING

Fjernbetjeningen bruger 2 stk. AAA 1.5V-batterier (medfølger ikke).

Fjern batterierne, hvis fjernbetjeningen ikke anvendes i en længere periode.

PL PANEL STEROWANIA I DOSTĘPNE FUNKCJE

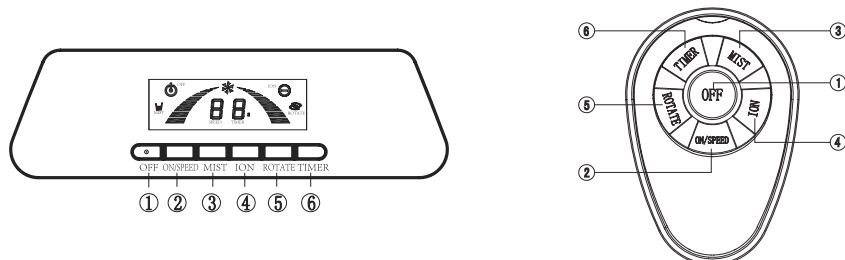

Pilot na podczerwień ma sześć przycisków z funkcjami dokładnie identycznymi jak na panelu sterowania.

- 1: WYŁ: Naciśnij, aby wyłączyć wentylator.
- 2: WŁ/PRĘDKOŚĆ: Pierwsze naciśnięcie włącza wentylator, a następnie można płynnie regulować prędkość wentylatora od niskiej przez średnią do wysokiej.
- 3: NAWILŻANIE: Naciśnij, by włączyć/wyłączyć rozpylanie.
- 4: JON: Naciśnij, by włączyć/wyłączyć JONIZATOR.
- 5: OBRÓT: Naciśnij, by włączyć/wyłączyć obrót.
- 6: LICZNIK CZASU: Naciśnij, by włączyć/wyłączyć licznik czasu, licznik czasu może być ustawiony w cyklach od 1 do 9 godzinnych i służy do sterowania wentylatora oraz funkcji nawilżania, ale nie ma wpływu na jonizator.

FUNKCJA JONÓW

JONIZATOR wytwarza jony ujemne, które przepływają przez powietrze, przyciągając cząstki lotne i działając jak oczyszczacz powietrza.

FUNKCJA NAWILŻANIA

Urządzenie można używać jako rozpylacz oddzielnie od wentylatora.

Przed użyciem funkcji nawilżania należy się upewnić, że zbiornik jest prawidłowo napełniony wodą, ale nie jest przekroczony poziom maksymalny pokazany na wskaźniku poziomu wody na panelu przednim.

Jeżeli wody w zbiorniku będzie mniej niż poziom minimalny, w urządzeniu automatycznie rozlegnie się sygnał dźwiękowy i rozpylacz wyłączy się.

Nie ma potrzeby podgrzewania wody ani dodawania jakichkolwiek środków chemicznych.

BATERIE PILOTA

W pilocie używa się 2 baterii AAA 1,5 V (nie są dołączone).

Jeżeli pilot nie będzie używany przez dłuższy czas, należy wyjąć baterie.

ПАНЕЛЬ УПРАВЛЕНИЯ И ДОСТУПНЫЕ ФУНКЦИИ

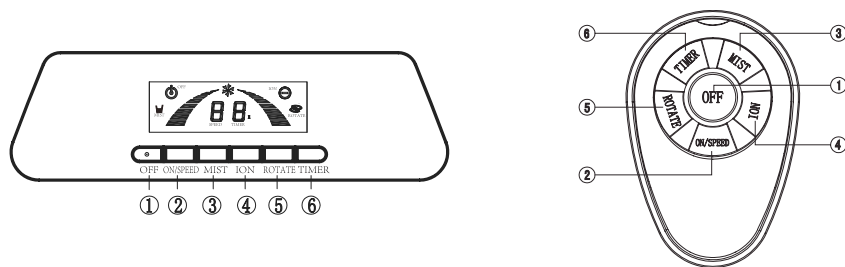

Инфракрасное дистанционное управление содержит шесть кнопок с функциями, идентичными тем, которые содержатся на панели управления.

- 1: ВКЛ.: Нажмите, чтобы выключить вентилятор.
- 2: ВКЛ./СКОРОСТЬ: При первом нажатии вентилятора включится, затем круговозно регулируйте скорость вращения вентилятора от Низкого до Среднего и до Высокого уровня.
- 3: ТУМАН: Нажмите , чтобы вкл./выкл. включение/выключение распыления.
- 4: ИОН: Нажмите, чтобы вкл./выкл. ИОНИЗАТОР.
- 5: ВРАЩЕНИЕ: Нажмите, чтобы вкл./выкл. вращение вентилятора.
- 6: ТАЙМЕР: Нажмите, чтобы вкл./выкл таймер, настройки таймера изменяются от 1 до 9 часов в круговом порядке, они контролируют работу вентилятора и функцию туманообразования, но они не влияют на ионизатор.

ФУНКЦИЯ ИОНА

ИОНИЗАТОР создает отрицательные ионы, которые плавают в воздухе, привлекая частицы аэрозоля и действуя в качестве очистителя воздуха.

ФУНКЦИЯ ТУМАНООБРАЗОВАНИЯ

Прибор можно использовать в качестве небулайзера отдельно от вентилятора.

Перед использованием Функции туманообразования убедитесь, что бак для воды надлежащим образом заполнен водой до максимального уровня, отмеченного индикацией уровня воды на передней панели, и что максимальный уровень не превышен.

Когда количество воды в баке для воды становится меньше минимального уровня, то прибор автоматически подает звуковой сигнал, а затем небулайзер выключается.

Нет необходимости нагревать воду или добавлять какие-либо химические вещества.

АККУМУЛЯТОРЫ ДИСТАНЦИОННОГО УПРАВЛЕНИЯ

Для дистанционного управления используются 2 x AAA 1,5 В аккумуляторы (не включены в поставку).

Удалите аккумуляторы, если дистанционное управление не используется в течение длительного периода времени.

ПАНЕЛЬ УПРАВЛІННЯ ТА ДОСТУПНІ ФУНКЦІЇ

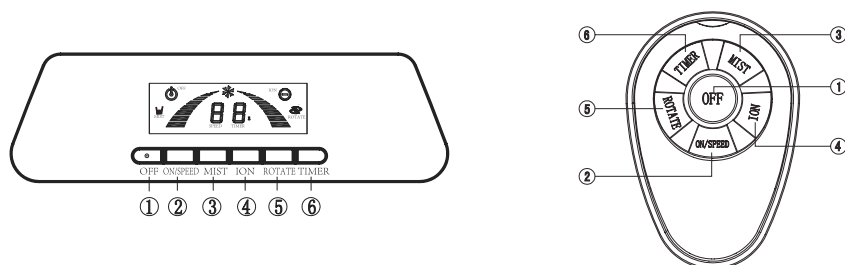

Інфрачервоне дистанційне керування має шість кнопок з функціями, ідентичними тим, які є на панелі управління.

- 1: ВИМКН.: Натисніть, щоб вимкнути вентилятор.
- 2: УВІМКН./ШВИДКІСТЬ: При першому натисканні вентилятор включиться, потім кругоподібно регулюйте швидкість обертання вентилятора від Низького до Середнього і до Високого рівня.
- 3: ТУМАН: Натисніть, щоб увімкн./вимкн. увімкнення/вимикання розпилення.
- 4: ІОН: Натисніть, щоб увімкн./вимкн. ІОНИЗАТОР.
- 5: ОБЕРТАННЯ: Натисніть, щоб увімкн./вимкн. обертання вентилятора.
- 6: ТАЙМЕР: Натисніть, щоб увімкн./вимкн. таймер, налаштування таймера змінюються від 1 до 9 годин у круговому порядку, вони контролюють роботу вентилятора і функцію туманоутворення, але вони не впливають на іонізатор.

ФУНКЦІЯ ІОНУ

ІОНИЗАТОР створює негативні іони, які плавають у повітрі, залучаючи частки аерозолі і діючи у ролі очищувача повітря.

ФУНКЦІЯ ТУМАНОУТВОРЕННЯ

Пристрій можна використовувати у ролі небулайзера окремо від вентилятора.

Перед використанням Функції туманоутворення переконайтеся, що бак для води правильно заповнений водою до максимального рівня, але він не перевищений, як зазначено за допомогою індикатора рівня води на передній панелі.

Коли кількість води у баку для води стає менше мінімального рівня, то пристрій автоматично подає звуковий сигнал, а потім небулайзер вимикається.

Немає необхідності нагрівати воду або додавати будь-які хімічні речовини.

АККУМУЛЯТОРИ ДИСТАНЦІЙНОГО КЕРУВАННЯ

Для дистанційного керування використовуються 2 x AAA 1,5 В акумулятори (до комплекту не входять).

Витягніть акумулятори, якщо дистанційне керування не використовується протягом тривалого періоду часу.

JUHTPANEEL ja KASUTATAVAD FUNKTSIOONID

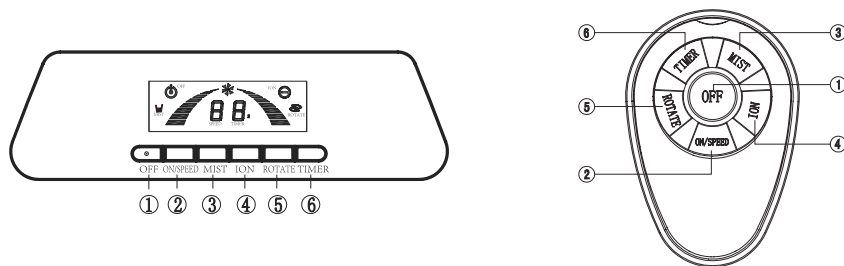

Infrapunaikiirus-kaugjuhtimispuuldil on 6 nuppu, mis toimivad täpselt samamoodi nagu juhtpaneeli nupud.

1. VÄLJAS: Vajutage ventilaatori väljalülitamiseks.
2. SEES/KIIRUS: 1. vajutus lülitab ventilaatori sisse ning seejärel reguleerib ringikujuliselt seadistades ventilaatori kiirust madalamast keskmiseni ja kuni kõige kiiremani välja.
3. UDUVIHM: Pihustamise sisse-/väljalülitamiseks vajutage .
4. IOON: Vajutage IONISAATORI sisse-/väljalülitamiseks.
5. PÖÖRLEMINE: Vajutage ventilaatori pöörlemise sisse-/väljalülitamiseks.
6. AEGLÜLITI: Vajutage aeglüliti sisse-/väljalülitamiseks. Aeglüliti seaded varieeruvad ringikujuliselt seadistades 1 kuni 9 tunnini. See juhib ventilaatori ja pihustusfunktsioone, kuid ei mõjuta ionisaatorit.

IOONIDE TEKITAMINE:

IONISAATOR tekitab negatiivseid ioone, mis hõljuvad läbi õhu, tõmmates enda külge lenduvaid osakesi ja toimides õhupuhastajana.

NIISUTUSFUNKTSIOON

Seadet saab kasutada niisutajana eraldi ventilaatorist.

Enne niisutusfunktsiooni kasutamist veenduge, et veepaak on korralikult veega täidetud, kuid ei ületa esipaneelil oleva veetasemeindikaatori näidatud suurimat lubatud veetaset.

Kui vett jääb veepaaki alla minimaalse lubatud taseme, piiksub seade automaatselt ja niisutaja lülitub välja.

Vett pole vaja kuumutada ega lisada sellesse keemilisi aineid.

KAUGJUHTIMISPULDI AKUPATAREID

Kaugjuhtimispuuldi töötab 2 x AAA 1,5V akupatareidega (ei sisaldu tarnes).

Kui te ei kasuta kaugjuhtimispuuldi pikka aega, siis võtke akupatareid välja.

VADĪBAS PANELIS UN PIEEJAMĀS FUNKCIJAS

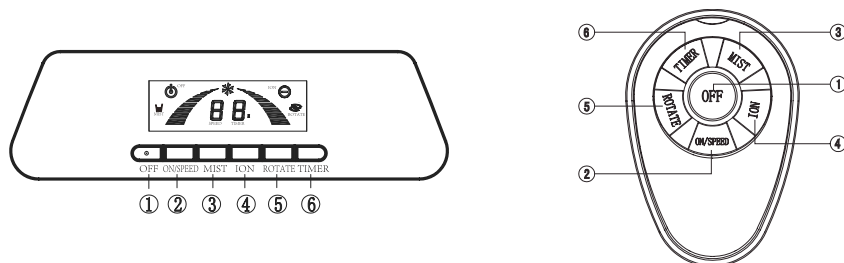

Infrasarkanā stara tālvadības pultij ir sešas pogas, kuru funkcijas ir tieši tādas pašas kā pogām vadības panelī.

- 1: Izslēgt (OFF): Spiediet, lai ventilatoru izslēgtu.
- 2: Ieslēgt/ātrums (ON/SPEED): Vispirms nospiediet, lai ventilatoru ieslēgtu, un tad grieziēt pa apli, lai ventilatora ātrumu noregulētu no vismazākā ātruma (L) uz vidēju (M) vai vislielāko ātrumu (H).
- 3: Migla (MIST): Spiediet, lai ieslēgtu/izslēgtu miglošanu.
- 4: Joni (ION): Spiediet, lai ieslēgtu/izslēgtu jonizatoru.
- 5: Grozīt (ROTATE): Spiediet, lai ieslēgtu/izslēgtu ventilatora grozišanos.
- 6: Taimeris (TIMER): Spiediet, lai ieslēgtu/izslēgtu taimeris; taimeris var iestatīt no 1 līdz 9 stundām, griežot pa apli. Ar to var kontrolēt ventilatora un miglošanas funkciju, taču jonizatoru tas neietekmē.

JONIZĒŠANA

Jonizators ražo negatīvos jonus, kas izplūst gaisā, pievelkot tajā lidojošās sīkdaļiņas, un darbojas kā gaisa attīrītājs.

MIGLOŠANAS FUNKCIJA

Ierīci var izmantot kā miglotāju patstāvīgi no ventilatora.

Pirms izmantot miglošanas funkciju, pārliecinieties, lai ūdens tvertnē būtu pietiekami daudz ūdens, taču nepārsniedzot maksimālo līmeni, kāds norādīts ūdens līmeņa rādītājā uz priekšējā paneļa.

Kad ūdens līmenis tvertnē nokrities zem minimālā līmeņa, ierīce automātiski pikstēs un miglotājs izslēgsies.

Nav nepieciešams ūdeni sildīt vai pievienot tam kādas ķīmikālijas.

TĀLVADĪBAS PULS BATERIJAS

Tālvadības pults darbojas ar 2 x AAA 1,5 V baterijām (nav iekļautas komplektācijā).

Ja tālvadības pulti ilgstoši neizmanto, baterijas izņemiet.

LT VALDYMO PULTAS IR GALIMOS FUNKCIJOS

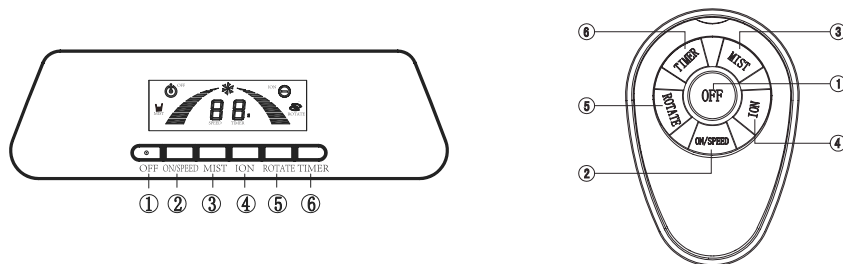

Infraraudonųjų spindulių nuotolinis valdymo pultas turi šešis mygtukus, kurio funkcijos tiksliai atitinka valdymo pulte esančias funkcijas.

- 1: OFF (IŠJ.): paspauskite, norėdami išjungti ventilatorių.
- 2: ON / SPEED (ĮJ. / GREITIS): visų pirma paspauskite įjungimo mygtuką, o tada palaipsniui sureguliuokite ventilatoriaus greitį: lėtas, vidutinis, greitas.
- 3: MIST (RŪKAS): paspauskite, norėdami įjungti arba išjungti drėkinimo funkcijos paleidimą / sustabdymą.
- 4: ION (JONIZATORIUS): paspauskite, norėdami įjungti / išjungti ventilatorių.
- 5: ROTATE (SUKIMASIS): paspauskite, norėdami įjungti / išjungti sukimąsi.
- 6: TIMER (LAIKMATIS): paspauskite, norėdami įjungti / išjungti laikmatį. Galimos laikmačio nuostatos – nuo 1 iki 9 valandų. Jis valdo ventilatorių ir garų funkciją, tačiau nevaldo jonizavimo funkcijos.

JONIZAVIMO FUNKCIJA

JONIZATORIUS generuoja neigiamus jonus, kurie, skriedami oru pritraukia jame esančias daleles ir taip jį valo.

RŪKO FUNKCIJA

Prietaisą galima naudoti kaip drėkintuvą be ventilatoriaus.

Prieš naudojant rūko funkciją įsitikinkite, kad vandens bake yra pakankamai vandens, tačiau jo lygis neviršija maksimalios vandens lygio indikatorius, esančio priekinėje plokštėje, žymos.

Kai vandens bake esantis vandens lygis nusileidžia žemiau minimalaus lygio, prietaisas automatiškai pypteli, o garintuvas išsijungia.

Vandens šildyti nereikia, taip pat nereikia berti jokių chemikalų.

NUOTOLINIS VALDYMAS, BATERIJOS

Nuotolinio valdymo pulteliui reikia 2 vnt. AAA (1,5 V) baterijų (nėra komplekte).

Kai ilgesnį laiką nuotolinio valdymo pultelio nenaudojate, baterijas išimkite.

SK OVLÁDACÍ PANEL A DOSTUPNÉ FUNKCIE

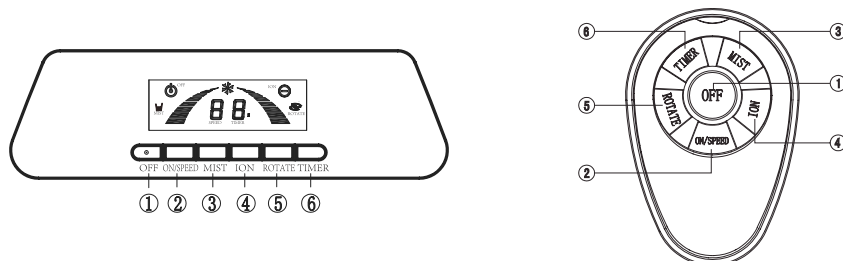

Infraraudonė dialkė ovládanie má šest tlačidiel s funkciami, ktoré sa zhodujú s funkciami na ovládacom paneli.

- 1: VYP: Stlačte pre vypnutie ventilátora.
- 2: ZAP/RÝCHLOSŤ: 1. stlačením ventilátor zapnite a potom krúživým pohybom nastavte rýchlosť z nízkej na strednú až po vysokú.
- 3: HMLA: Stlačte, ak chcete zapnúť/vypnúť rozprašovanie.
- 4: IÓN: Stlačte pre zapnutie/vypnutie ionizátora.
- 5: OTÁČANIE: Stlačte pre zapnutie/vypnutie otáčania ventilátora.
- 6: ČASOVAČ: Stlačte pre zapnutie/vypnutie časovača, je možné cyklické nastavenie časovača od 1 do 9 hodín, riadi ventilátor a funkciu vytvárania hmly, ale neovplyvňuje ionizátor.

FUNKCIA IONIZÁTORA

IONIZÁTOR vytvára záporné ióny, ktoré prúdia vzduchom, pritahujú častice a slúžia ako čistič.

FUNKCIA VYTVÁRANIA HMLY

Spotrebič je možné okrem funkcie ventilátora použiť ako rozprašovač.

Pred použitím funkcie na vytváranie hmly sa uistite, že je nádržka na vodu naplnená vodou až po hornú úroveň, ktorú však nesmie prekročiť, tak ako to zobrazuje ukazovateľ hladiny vody na prednom paneli.

Ak úroveň hladiny vody klesne pod minimálnu hranicu, spotrebič automaticky zapípa a rozprašovač sa vypne.

Nie je potrebné vodu ohrievať alebo pridávať chemické prípravky.

BATÉRIE PRE DIALKOVÉ OVLÁDANIE

Dialkové ovládanie používa 2 batérie AAA 1,5 V (nedodané v balení).

Ak dialkové ovládanie dlhší čas nepoužívate, batérie vyberte.

CZ OVLÁDACÍ PANEĽ A DOSTUPNÉ FUNKCE

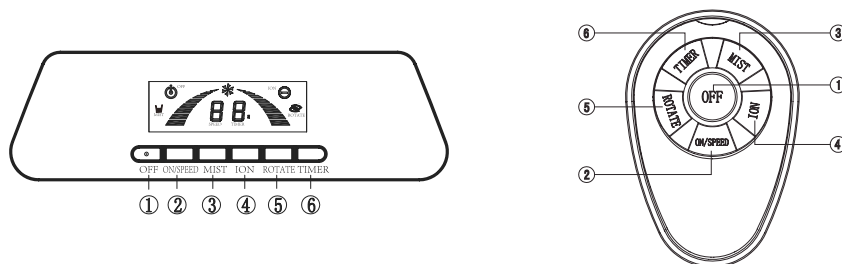

Infračervený diaľkový ovladač má šesť tlačítek s funkciami, ktoré jsou zcela stejné jako na ovládacím panelu.

- 1: OFF (VYP): Stisknutím tohoto tlačítka vypnete ventilátor.
- 2: ON/SPEED (ZAP/RÝCHLOST): 1. stlačením tohoto tlačítka zapnete ventilátor a poté cyklicky prispôbujete rychlost ventilátoru od Nízkej, přes Střední, po Vysokou.
- 3: MIST (ROZPRAŠOVAČ): Stisknutím tohoto tlačítka zapnete/vypnete rozprašování.
- 4: ION (IONIZÁTOR): Stisknutím tohoto tlačítka zapnete/vypnete ionizátor.
- 5: ROTATE (ROTACE): Stisknutím tohoto tlačítka zapnete/vypnete otáčení ventilátoru.
- 6: TIMER (ČASOVAČ): Stisknutím tohoto tlačítka zapnete/vypnete časovač, nastavení časovače se cyklicky střídá od 1 do 9 hodin, ovládá se ním ventilátor a funkce rozprašování, ale nemá vliv na ionizátor.

FUNKCE IONIZÁTORU

IONIZÁTOR vytváří záporné ionty, které se vznášejí ve vzduchu a přitahují částice nacházející se ve vzduchu. Působí tedy jako čistič vzduchu.

FUNKCE ROZPRAŠOVÁNÍ

Přístroj lze používat jako nebulizátor samostatně bez ventilátoru.

Před použitím funkce rozprašování zkontrolujte na indikátoru hladiny vody na předním panelu, zda je nádobka na vodu správně naplněná vodou po maximální úrovni a zda ji nepřekračuje.

Klesne-li voda v nádobce na vodu pod minimální úroveň, přístroj vydá automaticky zvukový signál a následně se nebulizátor vypne.

Vodu není nutné ohřívát, ani se do ní nemusí přidávat chemické látky.

BATERIE DO DÁLKOVÉHO OVLADAČE

Pro diaľkový ovladač jsou zapotřebí 2 baterie 1,5V typu AAA (nejsou součástí balení).

Nebudete-li diaľkový ovladač používat delší dobu, baterie vyjměte.

SLO NADZORNA PLOŠČA IN RAZPOLOŽLJIVE FUNKCIJE

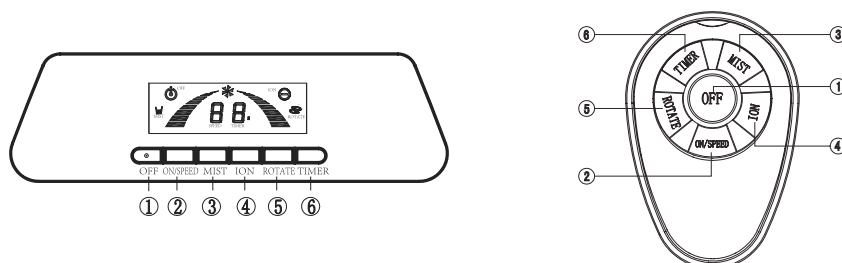

Infraardeč daljinski upravljalnik ima šest gumbov, ki delujejo povsem enako kot tisti na nadzorni plošči.

- 1: IZKLOP: S tem gumbom izključite ventilator.
- 2: VKLOP/HITROST: 1. pritiska gumba vključi ventilator in nato zaporedoma preklaplja med hitrostmi od počasne, do srednje in do visoke.
- 3: MEGLICA: Pritisnite , da vključite/izključite pršenje meglice.
- 4: ION: Pritisnite, da vključite/izključite IONIZATOR.
- 5: VRTENJE: Pritisnite, da vključite/izključite vrtenje ventilatorja:
- 6: ČASOVNIK: Pritisnite, da vključite/izključite časovnik; nastavitvev časovnika je možno nastavite od 1 do 9 ur, nadzira pa delovanje ventilatorja in razpršilnika, ne vpliva pa na delovanje ionizatorja.

DELOVANJE IONIZATORJA

Ionizator proizvaja negativne ione, ki lebdijo po zraku in nase vežejo drobne prašne delce v zraku ter ga tako čistijo.

FUNKCIJA RAZPRŠILNIKA MEGLICE

Napravo je mogoče uporabljati kot razpršilnik ločeno od ventilatorja.

Pred uporabo funkcije za razpršilnik je treba v posodo za vodo naliti ustrezno količino vode, pri čemer je treba paziti, da ne prekoračite najvišjega nivoja, prikazanega z indikatorjem na sprednji strani.

Ko nivo vode v posodi za vodo pade pod najnižji nivo, naprava samodejno zapiska in razpršilnik se izključi.

Vode ni treba ogrevati ali dodajati kakršnihkoli kemikalij.

BATERIJE ZA DALJINSKI UPRAVLJALNIK

Daljinski upravljalnik uporablja 2 1,5-voltni AAA-bateriji (nista priloženi).

Če daljinskega upravljalnika dlje časa ne boste uporabljali, odstranite baterije.

KONTROLNI PANEL I RASPOLOŽIVE FUNKCIJE

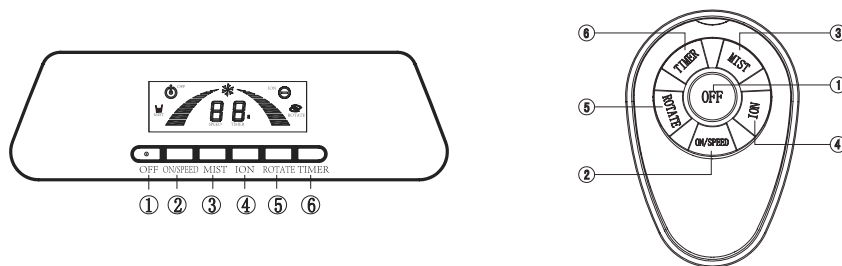

Infracrveni daljinski upravljač ima šest gumba sa funkcijama identičnim sa onima na kontrolnom panelu.

- 1: ISKLJUČENJE: Pritisnite kako biste isključili ventilator.
- 2: UKLJUČENJE/BRZINA: Prvo pritisnite kako biste uključili ventilator, a zatim okretanjem podesite brzinu ventilatora od niske, preko srednje do visoke.
- 3: VODENA MAGLA: Pritisnite kako biste uključili/isključili raspršivač.
- 4: IONIZIRANJE: Pritisnite kako biste uključili/isključili ionizaciju.
- 5: OKRETANJE: Pritisnite kako biste uključili/isključili okretanje ventilatora.
- 6: TAJMER: Pritisnite kako biste uključili/isključili tajmer, podešavanje tajmera varira od 1 do 9 sati u krug, ono kontrolira funkciju ventilatora i raspršivača magle, no ne utiče na ionizaciju.

FUNKCIJA IONIZIRANJA

IONIZATOR stvara negativne ione koji se kreću zrakom privlačeći čestice iz zraka i djeluje kao pročišćivač zraka.

FUNKCIJA ZA VODNU MAGLU

Uređaj se može koristiti kao raspršivač, neovisno od ventilatora.

Prije nego ćete koristiti funkciju raspršivača magle, provjerite da li je rezervoar pravilno napunjen vodom do maksimuma, ne i preko njega, kao što je pokazano na indikatoru nivoa vode na prednjem panelu.

Kada voda u rezervoaru spadne ispod minimalnog nivoa, uređaj automatski signalizira zvukom, nakon čega se raspršivač isključuje.

Nije potrebno da se voda zagrijeva, ili da joj se dodaju kemijski agensi.

BATERIJE ZA DALJINSKI UPRAVLJAČ

Daljinski upravljač koristi dvije baterije AAA 1.5V (nisu dostavljene).

Uklonite baterije, ako ne koristite daljinski upravljač u duljem vremenskom periodu.

VEZÉRLŐPANEL ÉS ELÉRHETŐ FUNKCIÓK

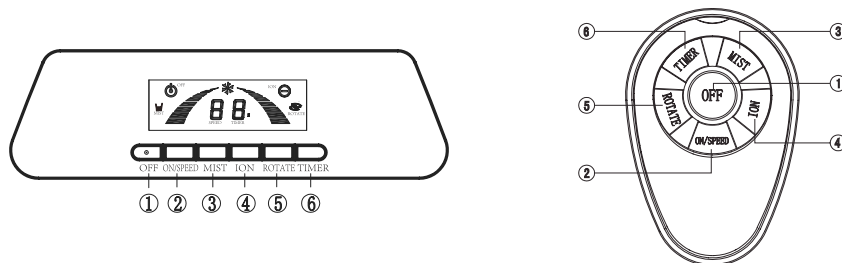

Az infravörös távirányítón hat gomb található, melyek ugyanúgy működnek, mint a vezérlőpanel.

- 1: OFF (KI): Nyomja meg a ventilátor kikapcsolásához.
- 2: ON/SPEED (BE/SEBESSÉG): Először nyomja meg a ventilátor bekapcsolásához, majd tekerje el a ventilátor sebességének beállításához (alacsony, közepes, magas).
- 3: MIST (PÁRA): Nyomja meg a párástás be-/kikapcsolásához.
- 4: ION: Nyomja meg az IONIZÁLÓ KÉSZÜLÉK be-/kikapcsolásához.
- 5: ROTATE (FORGÁS): Nyomja meg a ventilátor forgásának be-/kikapcsolásához.
- 6: TIMER (IDŐZÍTŐ): Nyomja meg az időzítő be-/kikapcsolásához. Az időzítőt 1 és 9 óra között állíthatja be, ez vezérli a ventilátort és a párástást, de nincs hatással az ionizáló készülékre.

IONIZÁLÁS

Az IONIZÁLÓ KÉSZÜLÉK negatív ionokat hoz létre, amelyek a levegőbe kerülve magukhoz vonzzák a levegőben levő részecskéket, ezáltal légtisztítóként működnek.

PÁRÁSÍTÁS

A készüléket a ventilátortól független porlasztóként is használhatja.

A Párástás használata előtt győződjön meg arról, hogy a víztartály megfelelően fel van töltve vízzel, de a vízszint nem lépi túl az első panelen található vízszintjelző maximális szintjét.

Ha a tartályban levő vízszint a minimális szint alá csökken, a készülék automatikusan hangjelzést ad, és a párástó kikapcsol.

A vizet nem kell felmelegíteni vagy vegyi anyagokat hozzáadni.

A TÁVIRÁNYÍTÓBAN LÉVŐ ELEMEEK

A távirányító 2 db AAA típusú 1,5V feszültségű elemmel működik (a csomag nem tartalmazza).

Vegye ki az elemeket, ha hosszabb ideig nem használja a távirányítót.

BG ТАБЛО ЗА УПРАВЛЕНИЕ И НАЛИЧНИ ФУНКЦИИ

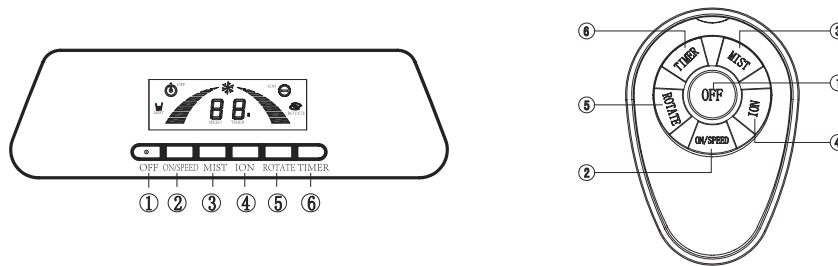

Инфрачервеното дистанционно управление има шест бутона, с функции, точно отговарящи на тези върху таблото за управление.

- 1: OFF: (Изкл.) Натиснете, за да изключите вентилатора.
- 2: ВКЛ/СКОРОСТ: Първо натиснете, за да включите вентилатора, и след това въртете, за да регулирате скоростта на вентилатора от Ниска през Средна до Висока.
- 3: МЪГЛА: Натиснете , за да включите/изключите пулверизацията.
- 4: ION: (ЙОН.) Натиснете, за да включите/изключите ЙОНИЗАТОРА.
- 5: ROTATE: (ВЪРТЕНЕ) Натиснете, за да включите/изключите въртенето на вентилатора.
- 6: TIMER: (ТАЙМЕР) Натиснете, за да включите/изключите таймера; настройката на таймера варира от 1 до 9 часа по кръга, тя управлява и функцията за генериране на водна мъгла, но не засяга йонизатора.

ФУНКЦИЯ НА ЙОНИЗАТОРА

ЙОНИЗАТОРЪТ генерира отрицателни йони, които плават във въздуха, привличайки носените от въздуха частици и действайки като пречиствател на въздуха.

ФУНКЦИЯ ЗА ГЕНЕРИРАНЕ НА ВОДНА МЪГЛА

Уредът може да се използва като пулверизатор отделно от вентилатора.

Преди използване на функцията за генериране на водна мъгла, проверете дали резервоарът за водата е напълнен правилно с вода, но без да се превишава максималното ниво, както е показано от индикатора за нивото на водата на предния панел.

Когато водата във водния резервоар спадне под минималното ниво, уредът издава автоматично звуков сигнал и след това пулверизаторът изключва.

Няма нужда да нагривате водата или да добавяте каквито и да било химически агенти.

БАТЕРИИ ЗА ДИСТАНЦИОННОТО УПРАВЛЕНИЕ

Дистанционното управление използва 2 x AAA 1.5V батерии (не са включени в доставката).

Изваждайте батериите, когато не използвате дистанционното управление за дълъг период от време.

RO PANOUL DE CONTROL ȘI FUNCȚIILE DISPONIBILE

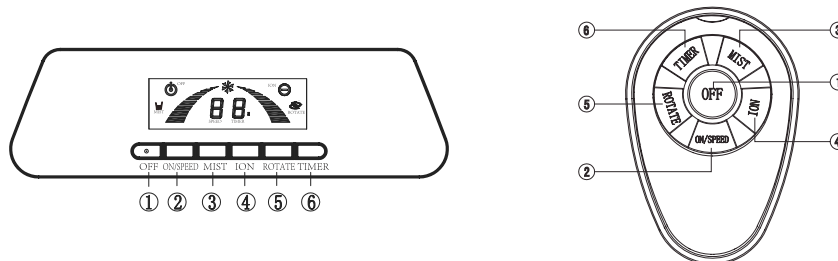

Telecomanda cu infraroșu are șase butoane cu funcții identice cu cele de pe panoul de control.

- 1: OFF: Apăsati acest buton pentru a opri ventilatorul.
- 2: ON/SPEED: Apăsati prima dată pentru a porni ventilatorul și apoi reglați rotirea ventilatorului de la viteză mică, la viteză medie sau la viteză mare.
- 3: MIST: Apăsati pentru pornirea/oprirea nebulizatorului.
- 4: ION: Apăsati acest buton pentru pornirea/oprirea IONIZATORULUI.
- 5: ROTATE: Apăsati acest buton pentru a porni sau a opri rotirea ventilatorului.
- 6: TIMER: Apăsati acest buton pentru pornirea/oprirea temporizatorului; setarea temporizatorului variază circular de la 1 până la 9 ore, controlând ventilatorul și funcția de pulverizare, dar fără să afecteze ionizatorul.

FUNCȚIA DE IONIZARE

IONIZATORUL creează ioni negativi care plutesc în aer atrăgând particulele în suspensie, acționând ca un purificator de aer.

FUNCȚIA DE PULVERIZARE

Aparatul electrocasnic poate fi utilizat ca un nebulizator independent de ventilator.

Înainte de a folosi funcția de pulverizare, asigurați-vă că rezervorul de apă este umplut corespunzător, dar fără să se depășească nivelul maxim indicat de indicatorul de nivel al apei de pe panoul frontal.

Atunci când nivelul apei din rezervor scade la minim, aparatul emite automat un sunet, apoi nebulizatorul se închide.

În acest caz nu este necesar să încălziți apa sau să adăugați agenți chimici.

БАТЕРИИТЕ ПЕНТРУ ТЕЛЕКОМАНДА

Telecomanda utilizează 2 baterii AAA 1,5 V (nu sunt incluse).

Scoateți bateriile când nu utilizați telecomanda pentru o perioadă mai lungă de timp.

GR ΠΙΝΑΚΑΣ ΕΛΕΓΧΟΥ ΚΑΙ ΔΙΑΘΕΣΙΜΕΣ ΛΕΙΤΟΥΡΓΙΕΣ

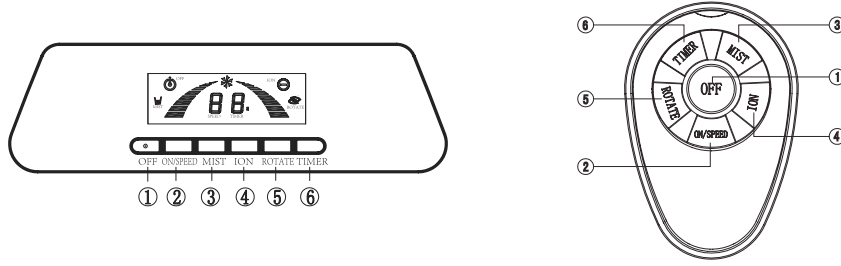

Το τηλεχειριστήριο υπερύθρων έχει έξι κουμπιά με τις ίδιες ακριβώς λειτουργίες που προσφέρει ο πίνακας ελέγχου.

- 1: OFF: Πατήστε το για να ενεργοποιήσετε τον ανεμιστήρα.
- 2: ON/SPEED: 1ο πάτημα για να ενεργοποιήσετε τον ανεμιστήρα και περαιτέρω πατήματα για να ρυθμίσετε την ταχύτητα του ανεμιστήρα σε χαμηλή, μεσαία και υψηλή και πάλι χαμηλή.
- 3: MIST: Πατήστε για να ενεργοποιήσετε/απενεργοποιήσετε τη νεφελοποίηση.
- 4: ION: Πατήστε για να ενεργοποιήσετε/απενεργοποιήσετε τον ΙΟΝΙΣΤΗ.
- 5: ROTATE: Πατήστε για να ενεργοποιήσετε/απενεργοποιήσετε την περιστροφή του ανεμιστήρα.
- 6: TIMER: Πατήστε για να ενεργοποιήσετε/απενεργοποιήσετε το χρονόμετρο. Το χρονόμετρο ρυθμίζεται κυκλικά σε 1 ως 9 ώρες, ελέγχει τον ανεμιστήρα και τη λειτουργία υδρονέφωσης, αλλά δεν επηρεάζει τον ιονιστή.

ΛΕΙΤΟΥΡΓΙΑ ΙΟΝΙΣΜΟΥ

Ο ΙΟΝΙΣΤΗΣ παράγει αρνητικά ιόντα, τα οποία αιωρούνται στον αέρα και ελκούν σωματίδια που βρίσκονται σε αυτόν και δρουν ως καθαριστής αέρα.

ΛΕΙΤΟΥΡΓΙΑ ΥΔΡΟΝΕΦΩΣΗΣ

Η συσκευή μπορεί να χρησιμοποιηθεί ανεξάρτητα από τον ανεμιστήρα ως νεφελοποιητής.

Πριν χρησιμοποιήσετε τη λειτουργία υδρονέφωσης, βεβαιωθείτε ότι το δοχείο νερού έχει γεμιστεί σωστά με νερό, το πολύ, αλλά όχι παραπάνω, από το μέγιστο επίπεδο, όπως αυτό ενδεικνύεται από το δείκτη στάθμης νερού στην πρόσοψη.

Όταν η στάθμη νερού μέσα στο δοχείο νερού πέσει κάτω από το ελάχιστο επίπεδο, η συσκευή δίνει αυτόματα ένα ηχητικό σήμα και έπειτα ο νεφελοποιητής απενεργοποιείται.

Δε χρειάζεται να θερμάνετε το νερό ή να προσθέσετε κάποιο χημικό παράγοντα.

ΜΠΑΤΑΡΙΕΣ ΤΟΥ ΤΗΛΕΧΕΙΡΙΣΤΗΡΙΟΥ

Το τηλεχειριστήριο χρησιμοποιεί 2 μπαταρίες AAA 1,5 V (δεν περιλαμβάνονται).

Για μια μακρά διάρκεια ζωής, να αφαιρείται τις μπαταρίες, όταν δε χρησιμοποιείτε το τηλεχειριστήριο.

TR KONTROL PANELİ VE MEVCUT İŞLEVLER

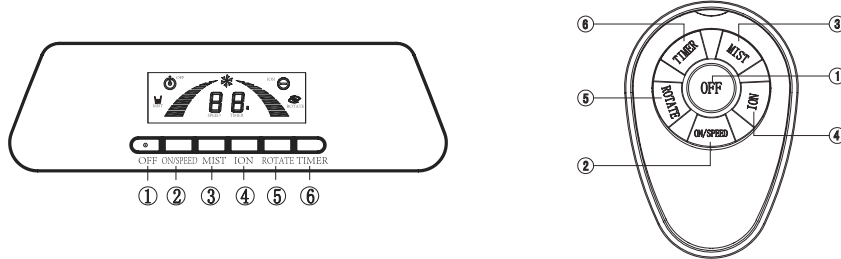

Kızılötesi uzaktan kumanda, kontrol paneli üzerindeki işlevlerle birebir aynı olan altı düğme içerir.

- 1: KAPALI: Vantilatörü kapatmak için basın.
- 2: AÇIK/HIZ: Birinci basışta vantilatör çalışır, diğer basışlarla vantilatör hızı Düşük-Orta ve Yüksek şeklinde ayarlanır.
- 3: SOĞUK BUHAR: Soğuk buhar püskürtme işlevini açmak/kapatmak için basın .
- 4: İYON: İyonizeri açmak/kapatmak için basın.
- 5: DÖNDÜRME: Vantilatör dönüşünü açmak/kapatmak için basın.
- 6: ZAMANLAYICI: Zamanlayıcıyı açmak/kapatmak için basın, zamanlayıcı ayarı 1 ila 9 saat arasında değişir, vantilatörü ve buhar işlevini kontrol eder, ancak ionizeri etkilemez.

İYON İŞLEVİ

İYONİZER, havada yüzen negatif iyonlar oluşturarak uçuşan partikülleri çeker ve bir hava temizleyici olarak çalışır.

SOĞUK SU BUHARI İŞLEVİ

Cihaz, vantilatörden ayrı olarak çalışan bir püskürtücü olarak kullanılabilir.

Soğuk su buharı ile serinletme işlevini kullanmadan önce, su haznesinin ön paneldeki su seviye göstergesinde gösterildiği gibi maksimum seviyeyi geçmeyecek şekilde su ile doldurulduğundan emin olun.

Su haznesi içindeki su minimum seviyenin altına düştüğünde, cihaz otomatik olarak bip sesi çıkarır ve ardından buhar püskürtücü kapanır.

Suyu ısıtmaya ya da herhangi bir kimyasal madde eklemeye gerek yoktur.

UZAKTAN KUMANDA PİLLERİ

Uzaktan kumanda 2 x AAA 1.5V pil (ürüne dahil değildir) ile çalışır.

Uzaktan kumanda uzun bir süre kullanılmadığında pilleri çıkarılmalıdır.

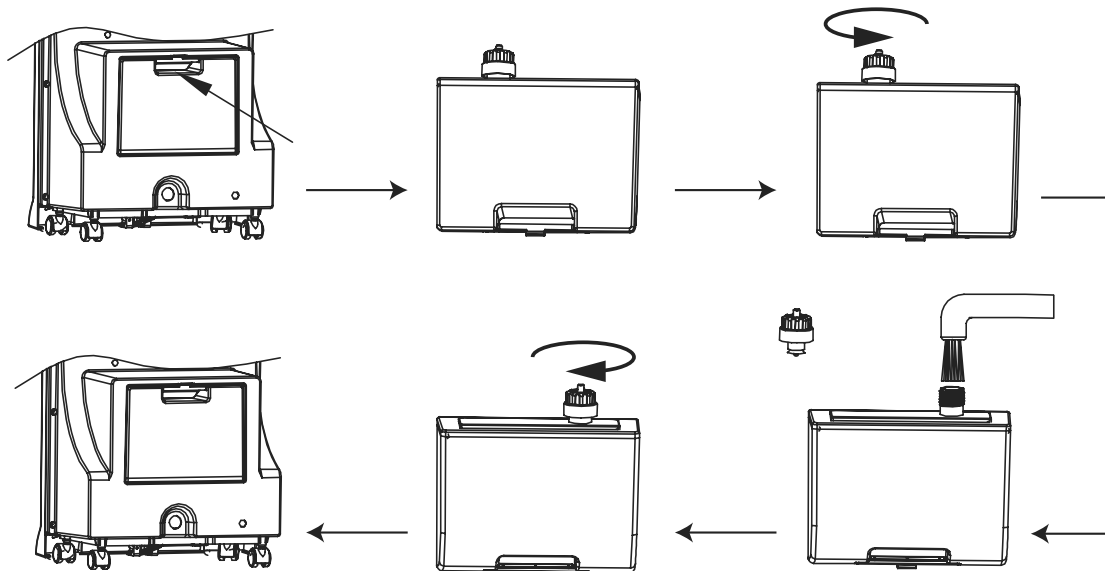

GB HOW TO FILL THE WATER TANK

Always check the water volume inside the water tank before using the misting function.

Remove the appliance from the power source.

Take the water tank out from the back of unit, unscrew the plastic plug from the water tank and fill with cool (or cold) water. Restore the plug securely back onto the tank and fit the tank back into its position properly to avoid water leaking. Dry any spilled water and your hands before connecting the appliance to the main power.

The level of the water can be seen through the water level indicator at the front panel of the appliance.

D BEFÜLLEN DES WASSERTANKS

Überprüfen Sie vor jeder Verwendung den Wasserstand im Tank.

Entfernen Sie das Gerät von der Stromquelle.

Nehmen Sie den Wassertank aus der Rückseite heraus, entfernen Sie den Plastikstöpsel aus dem Wassertank und befüllen Sie ihn mit kühlem (oder kaltem) Wasser. Setzen Sie den Stöpsel wieder in den Tank zurück und platzieren Sie den Tank ordentlich auf die Rückseite, damit kein Wasser austreten kann.

Beseitigen Sie vor dem Anschluss des Geräts an den Strom nasse Stellen am Gerät, der Umgebung oder Ihren Händen.

Anhand des Wasserstandsanzeigers, der sich an der Frontseite des Geräts befindet, kann der Wasserstand abgelesen werden.

F COMMENT REMPLIR LE RÉSERVOIR D'EAU

Contrôlez toujours le volume d'eau dans le réservoir d'eau avant d'utiliser la fonction brumisation.

Mettez l'appareil hors tension.

Retirez le réservoir d'eau situé à l'arrière de l'unité, dévissez le bouchon en plastique et remplissez le réservoir avec de l'eau fraîche (ou froide). Revissez le bouchon sur le réservoir en serrant et remettez le réservoir correctement en place afin d'éviter les fuites d'eau. Essayez l'eau renversée le cas échéant et essuyez-vous les mains avant de mettre l'appareil sous tension.

Le niveau d'eau est visible par l'indicateur de niveau d'eau situé sur le panneau avant de l'appareil.

I COME RIEMPIRE IL SERBATOIO DELL'ACQUA

Controllare sempre il livello dell'acqua all'interno del serbatoio prima di usare la funzione di nebulizzazione.

Scollegare il dispositivo dalla corrente.

Estrarre il serbatoio dal retro dell'unità, svitare il tassello di plastica dal serbatoio e riempire quest'ultimo con acqua fredda (o fresca). Rimontare saldamente il tassello nel serbatoio e reinstallare il serbatoio correttamente nella sua posizione per evitare la fuoriuscita d'acqua. Asciugare l'acqua eventualmente fuoriuscita e anche le mani prima di collegare la spina alla presa di corrente.

Il livello di acqua può essere controllato dall'indicatore del livello d'acqua sul pannello anteriore del dispositivo.

NL HET WATERRESERVOIR VULLEN

Controleer altijd het watervolume in het waterreservoir voordat u de vernevelingsfunctie gebruikt.

Haal de stekker van het apparaat uit het stopcontact.

Haal het waterreservoir uit de achterkant van de eenheid, draai de plastic plug uit het waterreservoir en vul met lauwwarm (of koud) water. Plaats de plug goed terug op het reservoir en zet het reservoir correct op zijn positie om waterlekage te voorkomen. Droog gemorst water en uw handen voordat u het apparaat aansluit op het elektriciteitsnet.

Het niveau van het water ziet u in de waterpeilindicator aan de voorkant van het apparaat.

E LLENADO DEL DEPÓSITO DE AGUA

Antes de emplear la función de nebulización, compruebe siempre el volumen de agua del tanque.

Separe el aparato de la fuente de energía.

Tome el depósito de agua de la parte trasera del aparato, desenrosque el tapón de plástico del depósito mismo y llene de agua fresca (o fría). Vuelva a poner con seguridad el tapón en el depósito y coloque éste de nuevo en la posición adecuada para evitar las fugas de agua. Recoja el agua que se haya derramado y séquese las manos antes de conectar el aparato a la fuente de energía.

El nivel de agua puede observarse a través del indicador correspondiente del panel frontal del aparato.

P **COMO ENCHER O DEPÓSITO DA ÁGUA**

Verifique sempre o volume de água no depósito antes de utilizar a função de nebulização.

Desligue o aparelho da fonte de alimentação.

Retire o depósito da água da traseira do aparelho, desaperte o tampão de plástico do depósito da água e encha com água fria. Volte a colocar corretamente o tampão no depósito e volte a colocar o depósito na sua posição, de forma correta para evitar derramamento de água. Seque a água que possa ter sido derramada e as mãos antes de ligar o aparelho à corrente.

O nível da água pode ser verificado através do indicador do nível da água na dianteira do aparelho.

N **SLIK FYLLES VANNTANKEN**

Kontroller alltid vannvolumet inne i tanken før du bruker tåkefunksjonen.

Fjern apparatet fra strømkilden.

Ta ut vanntanken fra baksiden av enheten, skru av plastpluggen fra vanntanken og fyll med kjølig (eller kaldt) vann. Sett pluggen godt tilbake på tanken og monter tanken på plass på riktig måte, slik at det unngås vannlekkasje. Tørk opp eventuelt sølt vann og tørk hendene dine før du kobler apparatet til nettstrøm.

Vannivået kan ses gjennom vannivåindikatoren på frontpanelet til apparatet.

S **FYLLA PÅ VATTENTANKEN**

Kontrollera alltid vattenvolymer i vattentanken innan du använder dimfunktionen.

Koppla ifrån utrustningen från elförsörjningen.

Ta ur vattentanken baktill på utrustningen, skruva loss plastpluggen från vattentanken och fyll på med kallt eller kylt vatten. Sätt tillbaka pluggen ordentligt på vattentanken och sätt tillbaka tanken ordentligt på plats för att undvika att vatten läcker ut. Torka upp eventuellt utspillt vatten innan du ansluter utrustningen till elförsörjningen igen.

Vattennivån kan ses via vattennivåindikatorn på utrustningens frontpanel.

FIN **VESISÄILIÖN TÄYTTÄMINEN**

Tarkasta aina vesisäiliön veden määrä ennen sumuttimen käyttöä.

Irrota laite virtalähteestä.

Ota vesisäiliö yksikön takaosasta, ruuvaa muovitulppa irti vesisäiliöstä ja täytä viileällä (tai kylmällä) vedellä. Aseta tulppa huolellisesti takaisin säiliöön kiinni ja aseta säiliö takaisin oikeaan asentoon vesivuotojen välttämiseksi. Kuivaa kaikki yli läikkyneet vesit ja kätesi ennen kuin kytket laitteen jälleen virtalähteeseen.

Veden taso näkyy vedenpinnan osoittimesta laitteen etupaneelist.

DK **SÅDAN FYLDES VANDBEHOLDEREN**

Kontrollér altid vandvolumen inde i vandbeholderen, før forstøvningsfunktionen anvendes.

Fjern apparatet fra strømkilden.

Tag vandbeholderen ud fra bagsiden af enheden, afdrej plastikproppen fra vandbeholderen og fyld den med koldt (eller køligt) vand. Sæt proppen sikkert på plads på beholderen og sæt vandbeholderen korrekt på plads for at undgå, at den lækker vand. Tør evt. spildt vand og dine hænder af før du tilslutter apparatet til hovedstrømforsyningen.

Vandstanden kan ses gennem vandstandsindikatoren på apparatets frontpanel.

PL **NAPEŁNIANIE ZBIORNIKA WODY**

Przed użyciem funkcji nawilżania zawsze należy sprawdzić ilość wody w zbiorniku.

Odłączyć urządzenie od źródła zasilania.

Wyjąć zbiornik wody z tyłu urządzenia, odkręcić plastikową zatyczkę od zbiornika wody i włączyć chłodną (lub zimną) wodę. Założyć ponownie zatyczkę zbiornika i zamocować go prawidłowo we właściwej pozycji, aby nie dopuścić do wycieków wody. Przed podłączeniem urządzenia do zasilania wytrzeć rozlaną wodę i ręce.

Poziom wody można sprawdzić za pomocą wskaźnika poziomu wody na przednim panelu urządzenia.

RUS **КАК ЗАПОЛНИТЬ БАК ДЛЯ ВОДЫ**

Перед использованием функции туманообразования всегда проверяйте объем воды внутри бака для воды.

Отключите прибор от источника питания.

Удалите бак для воды из задней части устройства, открутите пластмассовую пробку из бака для воды и залейте прохладную (или холодную) воду.

Надежно установите пробку обратно на бак и надлежащим образом установите бак обратно в его положение, чтобы избежать утечки воды. Перед подключением прибора к сети питания высушите любую пролитую воду и свои руки.

Уровень воды можно посмотреть на индикаторе уровня воды на передней панели прибора.

UA **ЯК ЗАПОВНИТИ БАК ДЛЯ ВОДИ**

Перед використанням функції туманоутворення завжди перевіряйте обсяг води всередині бака для води.

Відключіть пристрій від джерела живлення.

Зніміть бак для води з задньої частини пристрою, відкрутіть пластмасову пробку з баку для води і залийте прохолодну (або холодну) воду. Надійно встановіть пробку назад на бак і належним чином встановіть бак назад у його положення, щоб уникнути витоку води. Перед підключенням пристрою до мережі живлення висушіть будь-яку проливу воду і свої руки.

Рівень води можна подивитися на індикаторі рівня води на передній панелі пристрою.

EST KUIDAS TÄITA VEEPAAKI

Enne niisutusfunktsiooni kasutamist kontrollige alati veepaagis olevat veekogust.

Ühendage seade toiteallikast lahti.

Võtke veepaak seadme tagaosast välja, keerake plastkork veepaagilt ning täitke jaheda (või külma) veega. Keerake kork uuesti tugevasti paagile ja asetage paak korralikult oma kohale tagasi, et vältida veeleket. Kuivatage kogu maha loksunud vesi ja oma käed enne seadme ühendamist vooluvõrku. Veetaset saab vaadata veetasemeindikaatori kaudu seadme esipaneelil.

LV KĀ UZPILDĪT ŪDENS TVERTNI

Pirms izmantot miglošanas funkciju, vienmēr pārbaudiet ūdens līmeni tvertnē.

Atvienojiet ierīci no strāvas avota.

Izņemiet ūdens tvertni no ierīces aizmugures, atskrūvējiet plastmasas korķi un piepildiet ar vēsu (vai aukstu) ūdeni. Korķi kārtīgi aizskrūvējiet un ūdens tvertni novietojiet atpakaļ vietā, lai nenotiktu ūdens noplūde. Pirms ierīci pieslēgt elektrotīklam, noslaukiet izlijušo ūdeni un rokas. Ūdens līmeni var redzēt ūdens līmeņa rādītājā uz ierīces priekšējā paneļa.

LT KAIP UŽPILDYTI VANDENS BAKĄ

Prieš naudodamiesi rūko generavimo funkcija, visuomet patikrinkite vandens bake esančio vandens lygį.

Atjunkite prietaisą nuo el. tinklo.

Nuo užpakalinės prietaiso dalies atjunkite vandens baką, nusukite nuo jo plastmasinį kamštį ir įpilkite vėsaus (ar šalto) vandens. Tuomet atsargiai užsukite kamštį ir įstatykite jį atgal į pirminę padėtį taip, kad neišbėgtų vanduo. Prieš prijungdami prietaisą prie el. tinklo nušluostykite išbėgusį vandenį ir nusišluostykite rankas.

Vandens lygį matysite vandens lygio indikatoriuje, kuris yra priekinėje prietaiso plokštės pusėje.

SK AKO NAPLNĪŤ NÁDRŽKU NA VODU

Pred použitím funkcie hmlý vždy skontrolujte objem vody vnútri nádržky.

Odpojte spotrebič zo siete.

Vyberte nádržku zo zadnej strany jednotky, odskrutkujte plastovú zátku z nádržky na vodu a naplňte ju studenou vodou. Zátku zaskrutkujte naspäť na nádržku a tú vložte späť na jej miesto tak, aby ste sa vyhlí vytekaniu vody. Pred zapojením spotrebiča do siete si osušte ruky.

Hladinu vody môžete vidieť na ukazovateli hladiny vody na prednom paneli spotrebiča.

CZ JAK NAPLNIT NÁDOBKU NA VODU

Před použitím funkce rozprašování vždy zkontrolujte objem vody uvnitř nádoby na vodu.

Odpojte přístroj od zdroje napájení.

Ze zadní části přístroje vyjměte nádobku na vodu, vyšroubujte plastovou zátku z nádoby a naplňte ji chladnou (nebo studenou) vodou. Zátku bezpečně zašroubujte zpět na nádobku, kterou poté správně upevněte na své místo tak, aby z ní neunikala voda. Před připojením spotřebiče do sítě odstraňte setřením do sucha veškerou rozlitou vodu a utřete si ruce.

Úroveň hladiny můžete sledovat pomocí indikátoru hladiny vody na předním panelu přístroje.

SLO POLNJENJE POSODE ZA VODO

Pred uporabo funkcije razpršilnika vedno preverite nivo vode v posodi za vodo.

Napravo odklopite od vira napajanja.

Posodo za vodo vzemite ven na zadnji strani enote, odvijte plastični čep in nalijte hladno (ali mrzlo) vodo. Čep vstavite nazaj v posodo in slednjo namestite na njen položaj, da preprečite iztekanje vode. Morebitno razlito vodo in roke si obrišite, preden napravo priključite v električno napajanje.

Nivo vode je viden skozi indikator za nivo vode na sprednji strani naprave.

HR KAKO SE PUNI REZERVOAR ZA VODU

Uvijek provjerite nivo vode u rezervoaru za vodu, prije nego ćete koristiti funkciju raspršivanja magle.

Isključite uređaj iz napajanja.

Izvadite rezervoar za vodu iz zadnjega dijela uređaja, odvijte plastični čep i napunite ga mlakom (ili hladnom) vodom. Pažljivo zavijte čep na rezervoaru i pravilno vratite rezervoar na njegovo mjesto, kako ne bi došlo do istjecanja vode. Osušite razlivenu vodu i svoje ruke prije nego uključite uređaj u napajanje.

Nivo vode se može vidjeti na indikatoru za vodu na prednjem panelu uređaja.

H A VÍZTARTÁLY FELTÖLTÉSE

A párasítás használatá előtt mindig ellenőrizze a víztartályban a víz mennyiségét.

Válassza le a készüléket a táphálózatról.

Vegye le a készülék hátuljáról a víztartályt, csavarozza le a tartályról a műanyag dugót, és töltse fel a tartályt hideg vízzel. Gondosan tekerje vissza a dugót a tartályra, és helyezze a tartályt megfelelően vissza a helyére, hogy elkerülje a víz szivárgását. Törölje le az esetlegesen kifolyt vizet, és szárítsa meg a kezét is, mielőtt a készüléket a táphálózatra csatlakoztatja.

A víz szintjét a készülék első paneljén található vízszintjelzőről olvashatja le.

BG **КАК ДА ЗАРЕЖДАТЕ РЕЗЕРВОАРА ЗА ВОДА**

Винаги проверявайте обема на водата в резервоара за вода преди да използвате функцията за генериране на водна мъгла.

Разкачете уреда от източника на захранване.

Извадете резервоара за вода от задната част на уреда, развийте пластмасовата пробка от резервоара за водата и напълнете резервоара с хладка (или студена) вода. Включете отново щепсела в резервоара и монтирайте правилно резервоара обратно на мястото му, за да избегнете теч на вода. Подсушете, ако има разлива вода, и избършете ръцете си със суха кърпа, преди да свържете уреда към захранващата мрежа.

Нивото на водата може да се наблюдава през индикатора за ниво на водата, разположен на предния панел на уреда.

RO **CUM SĂ UMPLIȚI REZERVORUL CU APĂ**

Verificați întotdeauna volumul de apă din rezervor înainte de folosirea funcției de pulverizare.

Deconectați aparatul de la sursa de alimentare.

Scoateți rezervorul cu apă de la partea din spate a unității, desfaceți dopul de plastic și umpleți rezervorul cu apă rece (sau răcită). Atașați din nou rezervorul dopul de plastic și fixați-l în poziția adecvată pentru a evita scurgerile de apă. Ștergeți apa vărsată și uscați-vă mâinile înainte de a conecta aparatul la sursa de alimentare principală.

Nivelul apei poate fi observat prin intermediul indicatorului de nivel al apei din panoul frontal al aparatului electrocasnic.

GR **ΠΩΣ ΝΑ ΓΕΜΙΖΕΤΕ ΤΟ ΔΟΧΕΙΟ ΝΕΡΟΥ**

Πριν ενεργοποιήσετε τη λειτουργία υδρονέφωσης, να ελέγχεται πάντα πόσο νερό περιέχει το δοχείο νερού.

Αποσυνδέστε τη συσκευή από την παροχή ισχύος.

Αφαιρέστε το δοχείο νερού από την πίσω πλευρά της μονάδας, ξεβιδώστε το πλαστικό βύσμα από το δοχείο νερού και συμπληρώστε δροσερό (ή κρύο) νερό. Τοποθετήστε πάλι το βύσμα στο δοχείο και το δοχείο σωστά στη θέση του, για να αποφύγετε τη διαρροή νερού. Μαζέψτε το νερό που έχει τυχόν χυθεί και στεγνώστε τα χέρια σας, πριν επανασυνδέσετε τη συσκευή με την τροφοδοσία ρεύματος.

Η στάθμη νερού φαίνεται στο δείκτη στάθμης νερού στην πρόσοψη της συσκευής.

TR **SU HAZNESİ NASIL DOLDURULUR**

Soğuk su buharı ile serinletme işlevini kullanmadan önce, daima su haznesi içindeki su miktarını kontrol edin.

Cihazın elektrik bağlantısını kesin.

Su haznesini cihazın arkasından dışarı alın, su haznesindeki plastik tıpayı çevirerek çıkarın ve ılık (veya soğuk) su ile doldurun. Tıpayı tekrar su haznesine geri takın ve su sızıntısını önlemek için hazneyi yerine düzgün şekilde oturtun. Cihazı ana güç beslemesine bağlamadan önce, dökülen suyu ve ellerinizi kurulayın.

Su seviyesi cihazın ön panelindeki su seviye göstergesinden görülebilir.

GB MAINTENANCE AND STORAGE

WARNING: ALWAYS UNPLUG THE APPLIANCE BEFORE CLEANING OR MAINTENANCE PROCEDURES.

Clean the outside surface of the appliance.

Use a soft cloth to remove any dust from the product.
Let the appliance dry completely before using it.
Do not use corrosive detergents or solvents such as petrol.
Do not wash the appliance with water.
Do not use oils, chemical substances or other items that may damage the surface to clean it.
Use a vacuum cleaner to remove dust from the air inlet/outlet grilles.

Clean the Water Tank and Misting Box.

Take out the water tank and rinse it under running water to remove any residues.
Slightly pull the misting guide off the misting box, then use a soft cloth dampened with water and mild detergents to clean the misting box and dry it with a dry cloth. Re-locate the misting guide properly.
Let the water tank dry completely after washing it, then restore it.

Storage

If the appliance is not used for prolonged periods, disconnect the power cord and store the appliance with this manual in its original packaging, at a cool and dry place.

D WARTUNG UND LAGERUNG

WARNUNG: VOR REINIGUNG ODER WARTUNG IMMER DAS GERÄT VOM STROM NEHMEN:

Reinigen Sie die Außenseite des Geräts.

Um das Gerät von Staub zu befreien, ein weiches Tuch benutzen.
Das Gerät muss vor der Verwendung vollständig trocken sein.
Verwenden Sie keine ätzenden Reinigungs- oder Lösemittel, wie z.B. Benzin.
Waschen Sie das Gerät nicht mit Wasser.
Verwenden Sie keine Öle, chemischen Substanzen oder andere Mittel zur Reinigung, die der Oberfläche Schaden könnten.
Benutzen Sie einen Staubsauger zur Staubentfernung aus den Luften-/auslassgittern.

Reinigen Sie den Wassertank und die Zerstäuber-Box

Nehmen Sie den Wassertank heraus und halten Sie ihn unter laufendes Wasser, um Rückstände zu entfernen.
Ziehen Sie den Zerstäuberleiter leicht aus der Zerstäuber-Box und nehmen Sie zur Reinigung ein weiches Tuch zur Hand, das in Wasser mit mildem Reinigungsmittel getaucht wurde. Zum Trocknen wird ein trockenes Tuch verwendet. Setzen Sie den Zerstäuberleiter wieder ordentlich an seinen Platz.
Der Wassertank muss nach dem Auswaschen vollständig getrocknet werden, ehe er zurück an seinen Platz gesetzt werden kann.

Lagerung

Falls das Gerät länger nicht verwendet wird, nehmen Sie es vom Strom und verstauen es am besten gemeinsam mit der Anleitung in seinem Karton und bewahren es an einem kühlen, trockenen Ort auf.

F ENTRETIEN ET STOCKAGE

AVERTISSEMENT : TOUJOURS DÉBRANCHER L'APPAREIL AVANT DE PROCÉDER AU NETTOYAGE ET À L'ENTRETIEN.

Nettoyer la surface extérieure de l'appareil.

Utilisez un chiffon doux pour retirer la poussière présente sur le produit.
Laissez sécher entièrement l'appareil avant de l'utiliser.
N'utilisez pas de détergents corrosifs ou de solvants comme le pétrole.
Ne lavez pas l'appareil avec de l'eau.
N'utilisez pas d'huiles, de substances chimiques ou d'autres produits qui pourraient endommager la surface lors du nettoyage.
Utilisez un aspirateur pour éliminer la poussière sur les grilles d'entrée/de sortie d'air.

Nettoyer le réservoir d'eau et le brumisateuseur.

Retirez le réservoir d'eau et rincez-le à l'eau du robinet pour éliminer les éventuels résidus.
Retirez doucement la buse du brumisateuseur, puis utilisez un chiffon doux humidifié avec de l'eau et des détergents doux pour nettoyer le brumisateuseur et séchez-le à l'aide d'un chiffon sec. Remettez la buse correctement en place.
Laissez sécher le réservoir d'eau complètement après l'avoir lavé, puis remettez-le en place.

Stockage

Si l'appareil n'est pas utilisé pendant une période prolongée, débranchez le cordon d'alimentation et stockez l'appareil avec le présent manuel dans son emballage d'origine, dans un endroit frais et sec.

I MANUTENZIONE E STIVAGGIO

AVVISO: SCOLLEGARE SEMPRE IL DISPOSITIVO DALLA CORRENTE PRIMA DI PULIRLO O EFFETTUARNE LA MANUTENZIONE.

Pulire la superficie esterna del dispositivo.

Usare un panno morbido per rimuovere la polvere presente sul prodotto.
Il dispositivo va lasciato asciugare completamente prima di usarlo.
Non usare detersivi corrosivi o solventi simili alla benzina.
Non lavare il dispositivo con acqua.
Non usare oli, sostanze chimiche o altre che potrebbero danneggiare la superficie mentre viene pulita.
Usare un aspirapolvere per rimuovere la polvere dalle griglie dell'aria.

Pulire il serbatoio dell'acqua e la cassetta di nebulizzazione.

Estrarre il serbatoio dell'acqua e sciacquarlo sotto l'acqua corrente per rimuovere i residui.
Estrarre lentamente la guida di nebulizzazione dalla cassetta, quindi usare un panno morbido imbevuto d'acqua e detersivi delicati per pulirla.
Asciugarla con un panno asciutto. Rimontare correttamente la guida di nebulizzazione.
Lasciar asciugare completamente il serbatoio dell'acqua dopo averlo lavato, quindi reinstallarlo.

Stivaggio

Se il dispositivo non viene usato a lungo, scollegare il cavo di alimentazione e collocare il ventilatore in un luogo fresco e asciutto, insieme al manuale d'istruzioni e all'imballo originale.

NL ONDERHOUD EN OPSLAG

WAARSCHUWING: HAAL ALTIJD DE STEKKER UIT HET STOPCONTACT ALVORENS REINIGINGS- OF ONDERHOUDSWERKZAAMHEDEN UIT TE VOEREN.

Reinig het buitenoppervlak van het apparaat.

Gebruik een zachte doek om stof uit het product te verwijderen.
Laat het apparaat volledig drogen alvorens het te gebruiken.
Gebruik geen bijtende schoonmaakmiddelen of oplosmiddelen zoals benzine.
Was het apparaat niet met water.
Gebruik geen olie, chemische stoffen of andere items voor het reinigen die het oppervlak kunnen beschadigen.
Gebruik een stofzuiger om stof uit de lucht inlaat/uitlaatroosters te verwijderen.

Reinig het waterreservoir en de vernevelingsbox.

Haal het waterreservoir eruit en spoel het onder stromend water af om eventuele resten te verwijderen.
Trek de vernevelingsgeleiding een stukje uit de vernevelingsbox. Gebruik daarna een zachte doek bevochtigd met water en milde reinigingsmiddelen om de vernevelingsbox schoon te maken. Droog de box een droge doek. Zet de vernevelingsgeleiding goed terug.
Laat het waterreservoir volledig drogen na het wassen, en zet het dan terug.

Opslag

Als het apparaat voor een langere periode niet wordt gebruikt, haal dan de stekker uit het stopcontact en bewaar het apparaat met deze handleiding in de originele verpakking op een koele en droge plaats.

E MANTENIMIENTO Y ALMACENAMIENTO

ADVERTENCIA: DESENCHUFE EL APARATO SIEMPRE QUE VAYA A LIMPIARLO O A HACER EN ÉL TRABAJOS DE MANTENIMIENTO.

Limpie la superficie externa del aparato.

Use un paño suave para eliminar el polvo del artículo.
Deje que el aparato se seque completamente antes de emplearlo.
No use detergentes ni disolventes corrosivos como la gasolina.
No lave el aparato con agua.
No use para la limpieza aceites, sustancias químicas u objetos que pudieran dañar la superficie.
Use un limpiador que funcione por efecto del vacío para eliminar el polvo de las rejillas delantera y trasera.

Limpieza del depósito de agua y de la caja de nebulización.

Extraiga el depósito de agua y límpielo bajo el agua corriente para eliminar cualquier suciedad.
Tire con precaución de la guía de nebulización de la caja de nebulización; use un paño suave humedecido con agua y detergente igualmente suave para limpiar la caja de nebulización y séquela con un paño seco. Ponga de nuevo correctamente en su lugar la guía de nebulización.
Deje que el agua del depósito se seque completamente después de lavarlo y ponga éste de nuevo en su lugar.

ALMACENAMIENTO

Si el aparato no se usa durante un espacio prolongado de tiempo, desenchúfelo de la red y guárdelo junto con este manual en su caja original en un lugar fresco y seco.

P MANUTENÇÃO E ARMAZENAMENTO

AVISO: DESLIGUE SEMPRE O APARELHO DA CORRENTE ANTES DE O LIMPAR OU ANTES DE PROCEDIMENTOS DE MANUTENÇÃO.

Limpe a superfície exterior do aparelho.

Utilize um pano macio para limpar o pó do produto.
Deixe o aparelho secar completamente antes de o voltar a utilizar.
Não utilize detergentes corrosivos ou solventes como petróleo.
Não lave o aparelho com água.
Não utilize para a limpeza óleos, produtos químicos ou outros que possam danificar a superfície.
Utilize um aspirador para remover o pó das grelhas de entrada / saída do ar.

Limpeza do depósito de água e caixa de nebulização.

Retire o depósito de água e passe-o por água corrente para remover eventuais resíduos.
Puxe ligeiramente a guia de nebulização da caixa de nebulização. Use um pano macio humedecido com água e detergente suave para limpar a caixa de nebulização e seque-a com um pano seco. Volte a colocar corretamente a guia de nebulização.
Deixe o depósito de água secar completamente após a lavagem e volte a colocá-lo.

Armazenamento

Se o aparelho não for utilizado durante períodos prolongados, desligue o cabo de alimentação e guarde o aparelho na sua embalagem original, em conjunto com este manual, em lugar fresco e seco.

VEDLIKEHOLD OG OPPBEVARING

ADVARSEL: KOBLE ALLTID FRA APPARATET FØR RENGJØRINGS- ELLER VEDLIKEHOLDSPROSEDYRER.

Rengjør utvendig overflate på apparatet.

Brug en myk klut til å fjerne støv fra produktet.

La apparatet tørke helt før det brukes.

Ikke bruk korrosive rengjøringsmidler eller løsemidler som bensin.

Ikke vask apparatet med vann.

Ikke bruk oljer, kjemiske stoffer eller andre elementer som kan skade overflaten ved rengjøring.

Brug en støvsuger til å fjerne støv fra luftinntaket/utslippsgitrene.

Rengjør vanntanken og tåkeboksen.

Ta ut vanntanken og skyll den under rennende vann for å fjerne eventuelle rester.

Trekk tåkeføringen litt av tåkeboksen, bruk deretter en myk klut fuktet med vann og mildt rengjøringsmiddel til å rengjøre tåkeboksen og tørke den med en tørr klut. Plasser tåkeføringen riktig.

La vanntanken tørke helt etter vask, sett den deretter på plass.

Lagre

Hvis apparatet ikke brukes over lengre perioder, koble fra strø姆ledningen og oppbevar apparatet med denne håndboken i den originale emballasjen, på et kaldt og tørt sted.

UNDERHÅLL OCH FÖRVARING

WARNING: KOPPLA ALLTID IFRÅN UTRUSTNINGEN FRÅN ELFÖRSÖJNINGEN INNAN RENGÖRING ELLER UNDERHÅLL.

Rengöring av utrustningens ytor.

Använd en mjuk trasa för att torka av damm från produkten.

Låt utrustningen torka fullständigt innan den används.

Använd inte korrosiva rengöringsmedel eller lösningsmedel som bensin.

Tvätta inte utrustningen med vatten.

Använd inte oljor, kemiska ämne eller andra föremål som kan skada ytan vid rengöring.

Använd en dammsugare för att ta bort damm från luftinlopp/utloppsgaller.

Rengöring av vattentank och dimbox.

Ta ur vattentanken och skölj den under rinnande vatten för att ta bort smuts/rester.

Dra av dimplåten något från dimboxen och använd en mjukt trasa fuktad med vatten och mildt rengöringsmedel för att göra rent dimboxen och torka den sedan torr med en torr trasa. Sätt tillbaka dimplåten ordentligt.

Låt vattentanken torka fullständigt efter att den har tvättats och sätt sedan tillbaka den.

Förvaring

Om utrustningen inte används under en längre period, dra ur nätkabeln och förvara utrustningen tillsammans med den här bruksanvisningen på en sval och torr plats.

HUOLTO JA VARASTOINTI

VAROITUS: IRROTA LAITE AINA VIRTALÄHTEESTÄ ENNEN PUHDISTAMISTA TAI HUOLTOTOIMENPITEITÄ.

Laitteen ulkopinnan puhdistaminen

Käytä pehmeää liinaa pyyhkiäksesi pölyt tuotteesta.

Anna laitteen kuivua täydellisesti ennen käyttöä.

Älä käytä syövyttäviä puhdistusaineita tai liuottimia, kuten bensiiniä.

Älä pese laitetta vedellä.

Älä käytä puhdistamiseen öljyjä, kemiallisia tai muita aineita, jotka voivat aiheuttaa pinnan vaurioitumisen.

Käytä pölynimuria imuroidaksesi pölyt ilman sisääntulo- ja poistoritiloilta.

Vesisäiliön ja sumutuslaatikon puhdistaminen

Poista vesisäiliö ja huuhtele se juoksevan veden alla poistaaksesi kaikki jäännökset.

Vedä varovasti sumutusjohto irti sumutuslaatikosta, pyyhi sumutuslaatikko pehmeällä, vedellä ja miedolla pesuaineella kostutetulla liinalla ja kuivaa se kuivalla liinalla. Aseta sumutuslaatikko huolellisesti takaisin paikalleen.

Anna vesisäiliön kuivua täydellisesti pesun jälkeen ja aseta paikalleen.

Varastointi

Jos laitetta ei ole tarkoitus käyttää pidempään aikaan, irrota virtajohto ja varastoi laite tämän käyttöohjeen kanssa alkuperäisessä pakkauksessa viileässä ja kuivassa paikassa.

VEDLIGEHOLDELSE OG OPBEVARING

ADVARSEL: TRÆK ALTID APPARATET UD AF STIKKET FØR RENGØRINGS- ELLER VEDLIGEHOLDELSESPROCEDURER.

Rengør den udvendige overflade på apparatet.

Brug en blød klud til at fjerne evt. støv fra produktet.

Lad apparatet tørre helt, før det anvendes.

Brug ikke ætsende rengøringsmidler eller opløsningsmidler såsom benzin.

Vask ikke apparatet med vand.

Brug ikke olie, kemiske substanser eller andre elementer, der kan beskadige overfladen, for at rengøre den.

Brug en støvsuger til at fjerne støv fra luftindtags-/ventilationsristene.

Rengør vandbeholderen og forstøverboksen.

Tag vandbeholderen ud og skyl den under rindende vand for at fjerne evt. aflejringer.

Træk forsigtigt forstøverskinnen af forstøverboksen, og brug derefter en blød klud fugtet med vand og et mildt rengøringsmiddel til at rengøre forstøverboksen, og tør den med en tør klud. Sæt forstøverskinnen korrekt på plads igen.

Lad vandbeholderen tørre helt efter vasken, og sæt den derefter på plads.

Opbevaring

Hvis apparatet ikke bruges i længere perioder, skal man frakoble strømkablet og opbevare apparatet med manualen i den originale emballage, på et tørt og køligt sted.

PL KONSERWACJA I PRZECZYSZCZANIE

OSTRZEŻENIE: PRZED CZYSZCZENIEM LUB KONSERWACJĄ NALEŻY ZAWSZE ODŁĄCZYĆ URZĄDZENIE OD PRĄDU.

Czyszczenie powierzchni zewnętrznej urządzenia.

Do usuwania pyłu z urządzenia należy używać miękkiej ściereczki.

Przed użyciem urządzenia należy poczekać, aż całkowicie wyschnie.

Nie używać detergentów ani roztworów powodujących korozję, takich jak benzyna.

Nie myć urządzenia wodą.

Do czyszczenia powierzchni nie używać olejów, substancji chemicznych lub innych środków, które mogą ją uszkodzić.

Do usuwania kurzu z kratki wlotowych/wylotowych powietrza należy użyć odkurzacza.

Czyszczenie zbiornika wody i pojemnika nawilżania.

Wyjąć zbiornik wody i przemyć go pod bieżącą wodą, aby usunąć wszystkie pozostałości.

Delikatnie wyciągnąć przewodnicę nawilżacza z pojemnika nawilżania, a następnie miękką ściereczką zwilżoną wodą i delikatnymi detergentami należy wyczyścić pojemnik nawilżania i wytrzeć go suchą ściereczką. Prawidłowo przestawić przewodnicę nawilżacza.

Odczekać, aż zbiornik wody całkowicie wyschnie po umyciu, a następnie ponownie go wstawić.

Przechowywanie

Jeżeli urządzenie nie będzie używane przez dłuższy czas, należy odłączyć kabel zasilania i przechowywać urządzenie razem z tą instrukcją w oryginalnym opakowaniu w chłodnym i suchym miejscu.

RUS ТЕХНИЧЕСКОЕ ОБСЛУЖИВАНИЕ И ХРАНЕНИЕ

ПРЕДУПРЕЖДЕНИЕ: ПЕРЕД ЧИСТКОЙ ИЛИ ПРОВЕДЕНИЕМ ПРОЦЕДУР ТЕХНИЧЕСКОГО ОБСЛУЖИВАНИЯ ВСЕГДА ОТКЛЮЧАЙТЕ ПРИБОР.

Очистите внешнюю поверхность прибора.

Используйте мягкую ткань для удаления пыли из продукта.

Прежде чем использовать прибор дайте ему полностью высохнуть.

Не используйте едкие моющие средства и растворители, например, бензин.

Не мойте прибор водой.

Не используйте масла, химические вещества или другие вещества, которые могут повредить поверхность, чтобы очистить прибор.

Для удаления пыли из воздуха на решетках на входе/на выходе используйте пылесос.

Очистите бак для воды и коробку для туманообразования.

Удалите бак для воды и промойте его под проточной водой, чтобы удалить остатки.

Слегка потяните направляющую туманообразования из коробки туманообразования, а затем используйте мягкую ткань, смоченную водой, и мягкое моющее средство для очистки коробки туманообразования и высушите ее сухой тканью. Повторно надлежащим образом разместите направляющую туманообразования.

Дайте баку для воды полностью высохнуть после очистки, а затем верните его на место.

Хранение

Если прибор не используется в течение длительного времени, отсоедините силовую кабель и храните прибор согласно настоящему руководству в оригинальной упаковке, в прохладном и сухом месте.

UA ТЕХНІЧНЕ ОБСЛУГОВУВАННЯ І ЗБЕРІГАННЯ

ПОПЕРЕДЖЕННЯ: ПЕРЕД ЧИЩЕННЯМ АБО ПРОВЕДЕННЯМ ПРОЦЕДУР ТЕХНІЧНОГО ОБСЛУГОВУВАННЯ ЗАВЖДИ ВІДКЛЮЧАЙТЕ ПРИСТРІЙ.

Очистіть зовнішню поверхню пристрою.

Використовуйте м'яку тканину для видалення пилу з продукту.

Перш ніж використовувати пристрій дайте йому повністю висохнути.

Не використовуйте їдкі миючі засоби і розчинники, наприклад, бензин.

Не мийте пристрій водою.

Не використовуйте масла, хімічні речовини або інші речовини, які можуть пошкодити поверхню, щоб очистити пристрій.

Для видалення пилу з повітря на решітках на вході/на виході використовуйте пилосос.

Очистіть бак для води і коробку для туманоутворення.

Вилучіть бак для води і промийте його під проточною водою, щоб видалити залишки.

Слегка потягніть напрямну туманоутворення з коробки туманоутворення, а потім використовуйте м'яку тканину, змочену водою, і м'який миючий засіб для очищення коробки туманоутворення і висушіть її сухою тканиною. Знову розташуйте напрямну туманоутворення належним чином.

Дайте баку для води повністю висохнути після чистки, а потім поверніть його на місце.

Зберігання

Якщо пристрій не використовується протягом тривалого часу, від'єднайте силовий кабель і зберігайте пристрій згідно з цією інструкцією в оригінальній упаковці, у прохолодному і сухому місці.

HOOLDUS JA HOIUSTAMINE

HOIATUS: ENNE PUHASTUS- JA HOOLDUSTÖID ÜHENDAGE SEADE ALATI VOOLUVÕRGUST LAHTI.

Puhastage seadme välispinnad.

Kasutage pehmet lappi, et eemaldada tootelt tolm.

Laske seadmel enne kasutamist täielikult kuivada.

Ärge kasutage söövitavaid aineid ega lahuseid, nagu nt bensiin.

Ärge peske seadet veega.

Ärge kasutage õlisid, keemilisi aineid või esemeid, mis võiksid pinda puhastamise ajal kahjustada.

Kasutage tolmuimejat tolmu eemaldamiseks õhu sissevõtu-/väljalaskeava võrest.

Puhastage veepaak ja niisutuskast.

Võtke veepaak välja ja loputage seda jooksva vee all, et eemaldada jäägid.

Tõmmake niisutushoob niisutuskastist pisut välja. Seejärel puhastage niisutuskast veega niisutatud pehme lapi ja õrnatoimelise pesuainega ning kuivatage kuiva lapiga. Lükake niisutushoob korralikult paika tagasi.

Laske veepaagil pärast pesemist täielikult ära kuivada, seejärel pange tagasi oma kohale.

Hoiustamine

Kui seadet ei kasutata pikema aja jooksul, võtke toitejuhe vooluvõrgust välja ning hoiustage seade koos selle kasutusjuhendiga originaalkarbis jahedas ja kuivas kohas.

APKOPE UN UZGLABĀŠANA

UZMANĪBU: PIRMS IERĪCI TĪRA VAI VEIC APKOPI, TĀ VIENMĒR JĀATVIENO NO STRĀVAS ROZETES.

Tīriet ierīces ārējo virsmu.

Lai no izstrādājuma noslaucītu putekļus, izmantojiet mikstu drāniņu.

Pirms ierīci lietot, ļaujiet tai pilnībā nožūt.

Nelietojiet koroziju izraisošus mazgāšanas līdzekļus vai šķīdinātājus, piemēram, benzīnu.

Nemazgājiet ierīci ar ūdeni.

Virsmas tīrīšanai nelietojiet eļļas, ķīmikālijas vai citus līdzekļus, kas varētu to sabojāt.

Lai no putekļiem atbrīvotu gaisa ieplūdes/izplūdes režģus, izmantojiet putekļsūcēju.

Tīriet ūdens tvertni un miglošanas kasti.

Izņemiet ūdens tvertni un to izskalojiet ar tekoša ūdens strūklu, lai atbrīvotu no nogulsņiem.

Uzmanīgi izvelciet no miglošanas kastes miglošanas vadotni, tad miglošanas kasti iztīriet ar ūdeni samitrinātu mikstu drāniņu un saudzējošu mazgāšanas līdzekli, un pēc tam izslaukiet ar sausu drāniņu. Kārtīgi ievietojiet atpakaļ miglošanas vadotni.

Pēc mazgāšanas ļaujiet ūdens tvertnei pilnībā izžūt un pēc tam novietojiet atpakaļ.

Uzglabāšana

Ja ierīci ilgstoši neizmanto, atvienojiet strāvas vadu un glabājiet ierīci un rokasgrāmatu oriģinālajā iesaiņojumā vēsā un sausā vietā.

PRIEŽIŪRA IR LAIKYMAS

ĮSPĖJIMAS: NORĖDAMI PRIETAISĄ IŠVALYTI ARBA SUTVARKYTI, VISUOMET IŠ PRADŽIŲ ATJUNKITE JĮ NUO EL. TINKLO.

Išorinės prietaiso dalies valymas.

Dulkėms nuo prietaiso nuvalyti naudokite minkštą šluostę.

Norėdami vėl naudotis prietaisu, iš pradžių leiskite jam pilnai išdžiūti.

Nenaudokite esdinančių valiklių ar tirpalų, tokių kaip benzinas.

Neplaukite prietaiso vandeniui.

Nenaudokite alyvos, chemikalų ar kitų medžiagų, valymo metu galinčių pažeisti prietaiso paviršių.

Dulkėms nuo oro padavimo / išpūtimo grotelių valyti naudokite dulkių siurbį.

Vandens bako ir rūko dėžės valymas.

Išimkite vandens baką ir išskalaukite nuosėdas po tekančiu vandeniui.

Iš rūko dėžės lėtai ištraukite rūko kreiptuvą, tuomet vandenyje su švelniu valikliu pamirkyta minkšta šluoste išvalykite rūko dėžę ir nusauskite ją sausu skudurėliu. Gražinkite rūko kreiptuvą į jo vietą.

Išplovę vandens baką, leiskite jam pilnai išdžiūti, tuomet įstatykite jį atgal.

Laikymas

Jei prietaisas nenaudojamas ilgesnį laiką, ištraukite elektros kabelį ir prietaisą kartu su naudojimo instrukcija vėsioje ir sausoje vietoje laikykite jo originalioje pakuotėje.

ÚDRŽBA A SKLADOVANIE

VAROVANIE: PRED ČISTENÍM ALEBO ÚDRŽBOU VŽDY SPOTREBIČ ODPOJTE OD SIETE.

Vyčistite vonkajší povrch spotřebiča,

Na odstránenie prachu použite mäkkú handru.

Pred použitím nechajte spotřebič úplne vyschnúť.

Nepoužívajte korozívne prípravky alebo rozpúšťadlá, ako napríklad benzín.

Na oplachujte spotřebič vodou.

Nepoužívajte olej, chemické látky alebo iné prípravky, ktoré môžu pri čistení poškodiť povrch.

Na odstránenie prachu zo vstupnej/výstupnej mriežky pre vzduch použite vysávač.

Vyčistíte nádržku na vodu a panel na výrobu hmly.

Vyberte nádržku na vodu a prepláchnite ju pod tečúcou vodou, aby ste odstránili všetky zvyšky.

Pomaly vytiahnite z panela na výrobu hmly regulátor, použite mäkkú handru namočenú vo vode a jemné čistiace prostriedky, panel vyčistite a vysušte suchou handrou. Regulátor umiestnite späť.

Nechajte nádržku na vodu po umytí úplne vyschnúť, potom môžete znovu použiť.

Skladovanie

Ak zariadenie dlhší čas nepoužívate, odpojte ho od siete a uskladnite spolu s týmto manuálom v originálnom obale na suchom a chladnom mieste.

CZ ÚDRŽBA A SKLADOVÁNÍ

VAROVÁNÍ: PŘED ČIŠTĚNÍM NEBO ÚDRŽBOU VŽDY OPDOJTE PŘÍSTROJ OD SÍŤOVÉ ZÁSUVKY.

Očistíte vnější povrch přístroje.

K odstranění prachu z výrobku použijte měkkou utěrku.

Před použitím nechte přístroj zcela vyschnout.

Nepoužívejte agresivní čisticí prostředky, ani rozpouštědla, jako je například benzín.

Neumývejte přístroj vodou.

K čištění nepoužívejte oleje, chemické látky nebo jiné prostředky, které mohou poškodit povrch přístroje.

K odstranění prachu z vstupních/výstupních mřížek na vzduch používejte vysavač.

Vyčistíte nádobku na vodu a komůrku rozprašovače.

Vyjměte nádobku na vodu a opláchněte ji pod tekoucí vodou, aby se odstranily případné usazeniny.

Jemně vytáhněte rozprašovací vodičko z komůrky rozprašovače, poté komůrku rozprašovače vyčistěte měkkou utěrkou navlhčenou ve vodě s jemnými čisticími prostředky a vysušte suchou utěrkou. Rozprašovací vodičko vraťte zpět na místo.

Po mytí nechte vodní nádržku zcela vyschnout a poté ji vraťte na místo.

Uskladnění

Pokud se přístroj nepoužívá delší dobu, odpojte napájecí kabel a přístroj spolu s tímto návodem uložte v originálním balení na chladném a suchém místě.

SLO VZDRŽEVANJE IN SHRANJEVANJE

OPOZORILO: PRED ČIŠČENJEM ALI VZDRŽEVANJEM NAPRAVO VEDNO IZKLUČITE IZ ELEKTRIČNEGA OMREŽJA.

Očistite zunanost naprave.

Z mehko krpo očistite prah z izdelka.

Pred ponovno uporabo izdelka počakajte, da se povsem posuši.

Ne uporabljajte korozivnih detergentov in topil, kot je bencin.

Naprave ne čistite z vodo.

Ne uporabljajte olj, kemikalij ali drugih predmetov, ki bi lahko poškodovali površino.

Prah z rešetk za dovod/izhod zraka posesajte s sesalnikom.

Čiščenje posode za vodo in škatle za pršenje meglice

Odstranite posodo za vodo in jo sperite pod tekočo vodo.

Vodilo za pršenje rahlo povlecite s škatle in slednjo očistite z mehko krpo, namočeno v vodo in blago čistilo, nato pa jo do suhega obrišite s suho krpo.

Ustrezno namestite vse dele nazaj.

Po pranju počakajte, da se posoda za vodo povsem posuši, preden jo namestite na njeno mesto.

Shranjevanje

Če naprave dlje časa ne boste uporabljali, izključite električni kabel in napravo skupaj s tem priročnik pospravite v originalno embalažo in v hladnem in suhem prostoru.

HR ODRŽAVANJE I ČUVANJE

UPOZORENJE: UVIJEK ISKLJUČITE UREĐAJ PRIJE POSTUPKA ČIŠĆENJA ILI ODRŽAVANJA.

Očistite vanjske površine uređaja.

Koristite mekanu krpu za brisanje prašine sa proizvoda.

Ostavite uređaj da se potpuno osuši, prije nego ćete ga koristiti.

Ne koristite korozivne deterđente ili otapala, kao što je benzin.

Ne perite uređaj vodom.

Za čišćenje ne koristite ulja, kemijske supstance ili druge proizvode koji mogu oštetiti površinu.

Koristite usisivač prašine za uklanjanje prašine sa rešetki na ulazu/izlazu zraka.

Očistite rezervoar za vodu i kutiju raspršivača magle.

Izvadite rezervoar za vodu i isplaknite ga tekućom vodom kako bi odstranili sve ostatke.

Pažljivo izvucite vodiču raspršivača iz kutije raspršivača magle, zatim koristite mekanu krpu ovlaženu vodom i blagi deterđent da počistite kutiju raspršivača i osušite je suhom krpom. Pravilno postavite obratno vodiču raspršivača.

Ostavite da se rezervoar za vodu potpuno osuši nakon pranja, zatim ga vratite na mjesto.

Čuvanje

Ako se uređaj ne koristi dulje vrijeme, isključite kabl za napajanje i smjestite uređaj i ovaj priručnik u njegovo originalno pakovanje na prohladnom i suhom mjestu.

H KARBANTARTÁS ÉS TÁROLÁS

FIGYELMEZTETÉS: TISZTÍTÁSI ÉS KARBANTARTÁSI MUNKÁK ELŐTT MINDIG HÚZZA KI A KÉSZÜLÉKET A FALI ALJZATBÓL.

Tisztítsa meg a készülék külső felületét.

Használjon egy puha rongyot a terméken levő por letörlésére.

Várja meg, míg a készülék teljesen megszárad, mielőtt újra használná.

Ne használjon korrózió tisztítószeret vagy oldószeret, például benzint.

Ne mossa le a készüléket vízzel.

Ne használjon a tisztításhoz olajokat, vegyi anyagokat vagy más olyan szereket, amelyek károsíthatják a felületet.

Használjon porszívót a levegőbeszívó/szellőző rácsok megtisztítására.

Tisztítsa meg a víztartályt és párasító dobozt.

Vegye ki a víztartályt, és öblítse le folyó víz alatt, hogy eltávolítsa az esetleges szennyeződések.

Kicsit húzza ki a párasító dobozból a párasító csövet, majd egy vízzel megnedvesített puha ronggyal és kímélő tisztítószerrel tisztítsa meg a párasító dobozt, végül szárítsa meg egy száraz kendővel. Megfelelően helyezze vissza a párasító vezetékét.

Tisztítás után várja meg, míg a víztartály teljesen megszárad, és csak ezután szerelje vissza.

Tárolás

Ha hosszabb ideig nem használja a készüléket, húzza ki a fali aljzathoz a tápkábelt, és rakja el a készüléket ezzel az útmutatóval együtt az eredeti csomagolásába. Tárolja száraz, hűvös helyen.

BG ТЕХНИЧЕСКА ПОДДРЪЖКА И СЪХРАНЯВАНЕ

ПРЕДУПРЕЖДЕНИЕ: ВИНАГИ ИЗВАЖДАЙТЕ ЩЕПСЕЛА НА ЗАХРАНВАЩИЯ КАБЕЛ ПРЕДИ ПРОЦЕДУРИТЕ НА ПОЧИСТВАНЕ ИЛИ ТЕХНИЧЕСКА ПОДДРЪЖКА.

Почиствайте външната повърхност на уреда.

Използвайте мека кърпа за отстраняването на праха от продукта.

Оставете уреда да изсъхне напълно преди използването му.

Не използвайте разяждащи препарати или разтворители като бензин.

Не измивайте уреда с вода.

Не използвайте масла, химически вещества или други средства, които могат да повредят повърхността при почистването му.

Използвайте прахосмукачка за премахване на праха от решетките на впускателните и изпускателните отвори за въздуха.

Почиствайте резервоара за вода и пулверизиращия блок.

Извадете резервоара за вода и го изплакнете под течаща вода, за да премахнете насъбраните остатъци.

Леко издърпайте направляващото устройство за водна мъгла от пулверизиращия блок, след това използвайте мека кърпа, напоена с вода и меки препарати, за почистване на пулверизиращия блок и го подсушете със суха кърпа. Върнете обратно направляващото устройство за водна мъгла, като внимавате да заеме правилно мястото си.

Оставете резервоара за вода да изсъхне напълно след измиването му, след това го върнете на мястото му.

Съхраняване

Ако уредът няма да се използва продължително време, разкачете захранващия кабел и върнете уреда с това ръководство в оригиналната му опаковка на хладно и сухо място.

RO ÎNTREȚINERE ȘI DEPOZITARE

AVERTISMENT: DECONECTAȚI ÎNTOTDEAUNA APARATUL DE LA SURSA DE ALIMENTARE ÎNAINTE DE EFECTUAREA PROCEDURILOR DE CURĂȚARE SAU ÎNTEȚINERE.

Curățați suprafețele exterioare ale aparatului.

Utilizați o lavetă moale pentru a îndepărta murdăria de pe produs.

Lăsați aparatul să se usuce complet înainte de utilizare.

Nu utilizați detergenți corozivi sau solvenți precum petrolul.

Nu spălați aparatul cu apă.

Nu utilizați uleiuri, substanțe chimice sau alte elemente care pot deteriora suprafața pentru a-l curăța.

Utilizați un aspirator pentru a îndepărta murdăria din grătarele pentru intrarea/ieșirea aerului.

Curățați rezervorul de apă și cutia de pulverizare.

Scoateți rezervorul de apă și spălați-l sub jet de apă pentru a îndepărta toate reziduurile.

Introduceți ușor pulverizatorul în cutia de pulverizare, apoi folosiți o lavetă umedă și detergenți delicți pentru a curăța cutia de pulverizare și ștergeți-o cu o lavetă uscată. Repoziționați pulverizatorul într-un loc adecvat.

Lăsați rezervorul de apă să se usuce complet după spălare și apoi introduceți-l la loc.

Depozitare

Dacă aparatul nu este utilizat o perioadă mare de timp, deconectați cablul de alimentare și depozitați aparatul împreună cu acest manual în ambalajul original, într-un loc rece și uscat.

GR ΣΥΝΤΗΡΗΣΗ ΚΑΙ ΑΠΟΘΗΚΕΥΣΗ

ΠΡΟΕΙΔΟΠΟΙΗΣΗ: ΠΡΙΝ ΑΠΟ ΚΑΘΕ ΕΡΓΑΣΙΑ ΚΑΘΑΡΙΣΜΟΥ Ή ΣΥΝΤΗΡΗΣΗΣ ΝΑ ΑΠΟΣΥΝΔΕΕΤΕ ΤΗ ΣΥΣΚΕΥΗ ΑΠΟ ΤΟ ΡΕΥΜΑ.

Καθαρισμός της εξωτερικής επιφάνειας της συσκευής.

Χρησιμοποιήστε ένα απαλό πανί για να καθαρίσετε το προϊόν από τη σκόνη.

Αφήστε τη συσκευή να στεγνώσει πλήρως, πριν τη χρησιμοποιήσετε.

Μη χρησιμοποιείτε διαβρωτικά απορρυπαντικά ή διαλύτες, όπως π. χ. πετρέλαιο.

Μην πλένετε τη συσκευή με νερό.

Μη χρησιμοποιείτε έλαια, χημικές ουσίες ή άλλα είδη για τον καθαρισμό, που δύναται να προκαλέσουν ζημιά στην επιφάνεια.

Χρησιμοποιήστε μια ηλεκτρική σκούπα, για να αφαιρέσετε σκόνες από τις σχάρες εισαγωγής/εξαγωγής αέρα.

Καθαρισμός του δοχείου νερού και του κουτιού υδρονέφωσης.

Αφαιρέστε το δοχείο νερού και ξεπλύνετε το με τρέχον νερό, για να αφαιρέσετε όλα τα κατάλοιπα.

Τραβήξτε λίγο τον οδηγό υδρονέφωσης από το κουτί υδρονέφωσης και καθαρίστε στη συνέχεια το κουτί υδρονέφωσης με ένα μαλακό, νοτισμένο με νερό πανί και απαλό απορρυπαντικό και στεγνώστε το με ένα στεγνό πανί. Επανατοποθετήστε σωστά τον οδηγό υδρονέφωσης.

Αφήστε το δοχείο νερού να στεγνώσει καλά μετά το πλύσιμό του, πριν το επανατοποθετήσετε.

Αποθηκευση

Αν η συσκευή πρόκειται να μη χρησιμοποιηθεί για μεγαλύτερο χρονικό διάστημα, αποσυνδέστε το καλώδιο ρεύματος και αποθηκεύστε τη συσκευή μαζί με το εγχειρίδιο αυτό – και μέσα στη συσκευασία της – σε ένα δροσερό και στεγνό χώρο.

TR BAKIM VE DEPOLAMA

UYARI: TEMİZLİK VE BAKIM İŞLEMLERİNDEN ÖNCE DAİMA CİHAZIN FİŞİNİ ÇEKİN.

Cihazın dışını temizleyin.

Ürünün tozunu silmek için yumuşak bir bez kullanın.

Cihazı kullanmadan önce tamamen kurumasını bekleyin.

Aşındırıcı deterjanlar veya benzin gibi solventler kullanmayın.

Cihazı su ile yıkamayın.

Temizlik amacıyla yüzeye zarar verebilecek yağ, kimyasal madde ya da diğer ürünleri kullanmayın.

Hava giriş/çıkış ızgaralarındaki tozu temizlemek için bir elektrikli süpürge kullanın.

Su Haznesini ve Su Buharı Kutusunu Temizleyin.

Su haznesini çıkarın ve kalıntıları temizlemek için akan su altında durulayın.

Su buharı kılavuzunu hafifçe çekerek kutudan çıkarın, ardından su ve yumuşak deterjanla nemlendirilmiş yumuşak bir bez kullanarak kutuyu temizleyin ve kuru bir bezle kurulayın. Su buharı kılavuzunu tekrar yerine takın.

Su tankını yıkadıktan sonra tamamen kurumasını bekleyin ve yerine takın.

Saklama

Cihaz uzun süre kullanılmazsa, güç kablosunu prizden çekin ve cihazı bu kılavuzla birlikte serin ve kuru bir yerde, orijinal ambalajında saklayın.

- GB** This product bears the selective sorting symbol for Waste Electrical and Electronic Equipment (WEEE). This means that this product needs to be handled pursuant to the European Directive 2002/96/EC in order to be recycled or dismantled so that its impact on the environment is minimised. For further information, please contact your local or regional authorities. Electronic products not returned to the selective sorting process are potentially dangerous for the environment and human health due to the presence of hazardous substances.
- D** Dieses Produkt ist mit dem Symbol für die getrennte Sammlung von elektrischen und elektronischen Abfällen (WEEE) versehen. Dies bedeutet, dass das Produkt gemäß der Europäischen Richtlinie 2002/96/EG gehandhabt werden muss, damit es recycelt oder möglichst umweltfreundlich entsorgt wird. Weitere Informationen erhalten Sie bei den zuständigen örtlichen oder regionalen Stellen. Elektronische Produkte, die nicht der getrennten Sammlung zugeführt werden, sind aufgrund der in ihnen vorhandenen gefährlichen Substanzen potenziell für die Umwelt und die menschliche Gesundheit gefährlich.
- F** Ce produit porte le symbole de tri sélectif pour les déchets d'équipements électriques et électroniques (DEEE). Cela signifie que ce produit doit être recyclé ou démonté conformément à la directive européenne 2002/96/CE afin de réduire son impact sur l'environnement. Pour plus d'informations, veuillez contacter les autorités locales ou régionales. Les produits électroniques non inclus dans le processus de tri sélectif sont potentiellement dangereux pour l'environnement et la santé de l'homme dû à la présence de substances dangereuses.
- I** Questo prodotto reca il simbolo di raccolta differenziata per i rifiuti di apparecchiature elettriche ed elettroniche (RAEE). Questo significa che questo prodotto deve essere trattato ai sensi della direttiva europea 2002/96/CE al fine di permetterne il riciclaggio o lo smantellamento, minimizzando il suo impatto sull'ambiente. Per ulteriori informazioni, contattare le rispettive autorità locali o regionali. I prodotti elettronici non trattati secondo il processo di raccolta differenziata sono potenzialmente pericolosi per l'ambiente e per la salute umana a causa della presenza di sostanze pericolose.
- NL** Dit product draagt het symbool voor afvalscheiding van elektrische en elektronische apparatuur (AEEA). Dit betekent dat dit product moet worden behandeld conform de Europese richtlijn 2002/96/EC om te worden gerecycled of te worden gedemonteerd om de belasting op het milieu te minimaliseren. Neem voor meer informatie hierover contact op met uw plaatselijke of regionale overheden. Elektronische producten die niet selectief gesorteerd worden, zijn potentieel gevaarlijk voor het milieu en de gezondheid van de mens als gevolg van de aanwezigheid van gevaarlijke stoffen.
- E** Este producto cuenta con el símbolo de clasificación selectiva de residuos de aparatos eléctricos y electrónicos (WEEE). Esto significa que este producto debe tratarse conforme a la Directiva Europea 2002/96/EC a la hora de ser reciclado o desechado para minimizar su impacto en el medio ambiente. Para más información le rogamos contacte con sus autoridades locales o regionales. Los productos electrónicos que no pasen por el proceso de clasificación selectivo son potencialmente perjudiciales para el medio ambiente y la salud debido a la presencia de sustancias peligrosas.
- P** Este produto apresenta o símbolo de separação seletiva para equipamentos elétricos e eletrônicos residuais (WEEE). Isto significa que este produto deve ser controlado conforme a Norma Europeia 2002/96/EC para poder ser reciclado ou desmontado de forma a minimizar o seu impacto ambiental. Para mais informação, por favor contacte as suas autoridades locais ou regionais. Produtos eletrônicos não incluídos no processo de separação seletiva são potencialmente perigosos para o ambiente e para a saúde humano devido à presença de substâncias perigosas.
- N** Dette produktet har det utvalgte sorteringssymbolet for avhending av elektrisk og elektronisk utstyr (WEEE). Dette betyr at produktet må avhendes i henhold til det europeiske direktiv 2002/96/EF for resirkulering eller demontering, for å redusere påvirkninger for miljøet. Kontakt dine lokale eller regionale myndigheter for ytterligere informasjon. Elektroniske produkter som ikke avhendes i henhold til sorteringsprosessen er potensielt farlige for miljøet og menneskers helse pga. at det har farlige substanser.
- S** Denna produkt är försedd med källsorteringssymbolen för uttjänt elektrisk och elektronisk utrustning (WEEE). Det innebär att produkten skall hanteras enligt EU-direktiv 2002/96/EG vid återvinning eller demontering, i syfte att minimera påverkan på miljön. För mer information vänligen kontakta lokala eller regionala myndigheter. Elektroniska produkter som inte omfattas av källsorteringsprocessen kan vara farliga för miljön och människors hälsa p.g.a. förekomsten av farliga ämnen.
- FIN** Tuotteessa on sähkö- ja elektroniikkalaiteromudirektiivin (WEEE) kierrätysmerkintä. Tämä tarkoittaa, että tuote kierrätettävä tai purettava osiin, jotta sen vaikutus ympäristöön saadaan minimoitua eurooppalaisen direktiivin 2002/96/EY mukaisesti. Pyydä lisätietoja paikallisilta viranomaisilta. Elektroniikkalaitteet, joita ei toimiteta kierrätykseen, voivat olla vaarallisia ympäristölle ja ihmisten terveydelle niissä olevien haitallisten aineiden takia.
- DK** Dette produkt bærer sorteringscertifikatet for elektrisk og elektronisk affald (WEEE). Det betyder at produktet skal behandles i henhold til EU-Direktivet 2002/96/EF i forbindelse med genbrug eller bortskaffelse for at minimere påvirkning af miljøet. For yderligere oplysninger kontaktes dine lokale eller regionale myndigheder. Elektronikprodukter, der ikke bortskaffes iht. den proces, der er angivet i sorteringsforskrifterne, udgør pga. de indeholdte skadelige stoffer en potentiel fare for miljøet og sundheden.

- PL** Produkt ten jest oznaczony symbolem sortowania odpadów odpowiadającym sprzętowi elektrycznemu i elektronicznemu (dyrektywa WEEE). Oznacza to, że recykling lub demontaż tego produktu należy przeprowadzać zgodnie z dyrektywą UE nr 2002/96/WE w taki sposób, aby zminimalizować wpływ na środowisko.
Aby uzyskać więcej informacji, należy skontaktować się z przedstawicielami władz lokalnych lub regionalnych.
Produkty elektroniczne, które nie zostały zutilizowane zgodnie z procesem sortowania odpadów są potencjalnie niebezpieczne dla środowiska oraz zdrowia ludzi ze względu na zawartość niebezpiecznych substancji.
- RUS** Настоящий продукт помечен символом выборочной сортировки отходов согласно Директиве об утилизации электрического и электронного оборудования (WEEE).
Это означает, что с этим продуктом необходимо обращаться согласно Европейской директиве 2002/96/EC в процессе повторного использования или демонтажа, чтобы свести до минимума вредную нагрузку на окружающую среду.
Для получения дополнительной информации просьба обратиться к Вашим местным или региональным органам.
Электронные продукты, не подвергающиеся процессу выборочной сортировки отходов, представляют собой потенциальную опасность
- UA** Цей виріб має знак про відходи електричного та електронного обладнання (WEEE).
Це означає, що з виріб має бути стилізовано у відповідності до європейської директиви 2002/96/EC, з метою його повторної переробки чи розбирання, тим самим мінімізуючи його негативні наслідки для довкілля.
Для одержання додаткової інформації звертайтеся до місцевих чи регіональних органів влади.
Електронні вироби, не включені в процес вибіркового сортування, містять небезпечні речовини і є потенційно небезпечними для довкілля та здоров'я людини.
- EST** Toode on varustatud elektri- ja elektroonikaseadmete jäätmete (WEEE) valikulise sorteerimise sümboliga.
See tähendab, et toodet tuleb taastöödelda või demonteerida vastavalt Euroopa Parlamendi ja nõukogu direktiivile 2002/96/EÜ, et vähendada selle mõju keskkonnale.
Lisateabe saamiseks võtke ühendust oma kohalike või piirkondlike ametiasutustega.
Elektroonilised tooted, mida ei hõlmata valikulise sorteerimise protsessi, ohustavad keskkonda ja inimeste tervist, kuna sellised tooted sisaldavad ohtlikke aineid.
- LV** Šis izstrādājums ir marķēts ar atkritumu šķīrošanas simbolu elektriskām un elektroniskām ierīcēm (WEEE).
Tas nozīmē, ka šim izstrādājumam piemērojama Eiropas Savienības direktīva 2002/96/EK, tas utilizējams un pārstrādājams, lai mazinātu negatīvu ietekmi uz apkārtējo vidi.
Sīkāku informāciju par utilizāciju var saņemt atbildīgās pašvaldības iestādēs.
Tā kā elektroniskas ierīces izdala bīstamas vielas, tās ir bīstamas apkārtējai videi un cilvēku veselībai, ja tās netiek utilizētas pēc atkritumu šķīrošanas sistēmas.
- LT** Šis gaminys paženklintas simboliu, reiškiančiu, jog jį galima išrūšiuoti ir utilizuoti išrūšiuotą kartu su elektros ir elektronikos įranga (WEEE).
Tai reiškia, jog šis gaminys turi būti tvarkomas (išrenkamas ir išmontuojamas) pagal 2002/96/EB Europos direktyvą, tokiu būdu sumažinant jo galimą poveikį aplinkai.
Daugiau informacijos kreipkitės į vietas ar regiono įgaliotas įstaigas.
Neišrūšiuoti elektronikos gaminiai kelia potencialų pavojų aplinkai ir žmonių sveikatai, nes juose yra pavojingų medžiagų.
- SK** Tento výrobok je označený symbolom separovaného zberu pre odpad z elektrických a elektronických zariadení (WEEE).
Znamená to, že tento výrobok sa musí zlikvidovať v súlade s európskou smernicou 2002/96/ES na účely recyklácie alebo demontáže s cieľom minimalizovať dopady na životné prostredie.
Ďalšie informácie získate na miestnych alebo regionálnych úradoch.
Elektronické výrobky nezahrnuté do procesu separovaného zberu sú potenciálne nebezpečné pre životné prostredie a zdravie ľudí, pretože obsahujú nebezpečné látky.
- CZ** Tento výrobok je označený symbolom separovaného zberu pre odpad z elektrických a elektronických zariadení (WEEE).
Znamená to, že tento výrobok sa musí zlikvidovať v súlade s európskou smernicou 2002/96/ES na účely recyklácie alebo demontáže s cieľom minimalizovať dopady na životné prostredie.
Ďalšie informácie získate na miestnych alebo regionálnych úradoch.
Elektronické výrobky nezahrnuté do procesu separovaného zberu sú potenciálne nebezpečné pre životné prostredie a zdravie ľudí, pretože obsahujú nebezpečné látky.
- SLO** Ta izdelek je označen s simbolom za ločeno zbiranje odpadne električne in elektronske opreme (OEEO).
To pomeni, da je treba z njim ravnati v skladu z evropsko Direktivo 2002/96/ES in ga reciklirati ali razstaviti za zmanjšanje vpliva na okolje.
Za nadaljnje informacije stopite v stik s krajevnimi ali področnimi oblastmi.
Elektronski izdelki, ki niso vključeni v postopek ločenega zbiranja odpadkov, so lahko nevarni za okolje in človeško zdravje, ker lahko vsebujejo nevarne snovi.
- HR** Na ovom proizvodu otisnuta je oznaka za selektivno sortiranje otpadne električne i elektroničke opreme (WEEE).
To znači da se ovim proizvodom mora rukovati shodno europskoj Direktivi 2002/96/EZ koja propisuje recikliranje i rastavljanje radi smanjivanja utjecaja ovog otpada na okoliš.
Više informacija saznajte od lokalnih ili regionalnih nadležnih tijela.
Elektronički proizvodi koji ne podliježu selektivnom sortiranju mogu ugroziti okoliš i ljudsko zdravlje jer sadrže opasne tvari.
- H** Ez a termék rendelkezik az elektromos és elektronikus berendezések hulladékainak szelektív kezelésére vonatkozó megjelöléssel (WEEE).
Ez azt jelenti, hogy a terméket a 2002/96/EK irányelv szerint kell újrahasznosítani vagy szétszerelni, hogy az a lehető legcsekélyebb hatást gyakorolja a környezetre.
További információért, kérjük, lépjen kapcsolatba a helyi vagy regionális hatóságokkal.
A nem szelektív módon begyűjtött elektronikai termékek veszélyesanyag-tartalmuk miatt veszélyt jelenthetnek a környezetre és az emberi egészségre.

- BG** Този продукт е маркиран със знак за разделно събиране на отпадъците от електрическо и електронно оборудване (OEEO). Това означава, че този продукт трябва да се обработи съгласно Директива 2002/96/ЕО, за да бъде рециклиран или разглобен така, че да има минимално въздействие върху околната среда.
За допълнителна информация, моля, свържете с местните или регионалните органи във Вашата страна.
Електронни продукти, които не са включени в процеса на разделно събиране, са потенциално опасни за околната среда и човешкото здраве, поради наличието на опасни вещества.
- RO** Produsul este marcat cu simbolul pentru eliminarea selectivă a deșeurilor provenite de la echipamente electrice și electronice (WEEE). Acest lucru înseamnă că produsul trebuie manipulat în conformitate cu Directiva Europeană 2002/96/CE privind reciclarea sau dezasambarea pentru a minimiza impactul asupra mediului.
Pentru mai multe informații, vă rugăm să contactați autoritățile locale sau regionale.
Produsele electronice care nu sunt incluse în procesul de sortare selectivă pot fi periculoase pentru mediu și pentru sănătatea umană datorită existenței substanțelor periculoase.
- GR** Το προϊόν φέρει το σύμβολο επιλεκτικής διαλογής για απόβλητα ειδών ηλεκτρικού και ηλεκτρονικού εξοπλισμού (ΑΗΗΕ). Αυτό σημαίνει ότι η διαχείριση του προϊόντος πρέπει να γίνεται σύμφωνα με την Ευρωπαϊκή Οδηγία 2002/96/ΕΚ, προκειμένου να ανακυκλωθεί ή να αποσυαρμολογηθεί έτσι ώστε να ελαχιστοποιήσει τις επιπτώσεις του στο περιβάλλον.
Για περισσότερες πληροφορίες, παρακαλούμε επικοινωνήστε με τις τοπικές ή περιφερειακές αρχές.
Ηλεκτρονικά προϊόντα που δεν περιλαμβάνονται στην επιλεκτική διαδικασία διαλογής είναι δυνητικά επικίνδυνα για το περιβάλλον και την ανθρώπινη υγεία εξαιτίας της παρουσίας επικίνδυνων ουσιών.
- TR** Bu ürün atık elektrikli ve elektronik ekipmanlar için seçici sınıflandırma sembolü taşır (WEEE).
Bu ürün, yeniden dönüştürülmek ya da çevresel etkilerini asgari düzeye indirmek amacıyla parçalara ayrılması için Avrupa Direktifi 2002/96/EC gereğince işlenmektedir.
Daha fazla bilgi için lütfen yerel ya da bölgesel yetkililerle iletişime geçin.
Seçici sınıflandırma sürecine dahil olmayan elektronik ürünler tehlikeli maddeler nedeniyle çevreye ve insan sağlığına tehlike oluşturur.

Technische Daten

Modell	WCF-02R
Spannung	220-240V~
Frequenz	50Hz
Stromverbrauch	Max 90W

Technical Specifications

Model	WCF-02R
Voltage	220-240V~
Frequency	50Hz
Power Consumption	Max 90W



Westinghouse Lighting Corporation
 Krefelder Strasse 562
 D-41066 Mönchengladbach / Germany

 WESTINGHOUSE, and INNOVATION YOU CAN BE SURE OF
 are trademarks of Westinghouse Electric Corporation.
 Used under license by Westinghouse Lighting
 All rights reserved.
 Made in China

